

Bartscher

ON POINT

SPÜLTECHNIK

UNSERE SPÜLMASCHINEN ... und mehr





DAS GESAMTPAKET

SPÜLTECHNIK UND ZUBEHÖRE

Von der Spülmaschine bis zum Besteckkocher
Vom Kauf bis zum Anschluss

DAS BIETEN WIR IM SPÜLTECHNIK-BEREICH

EINFÜHRUNG BARTSCHER SPÜLTECHNIK	4 - 7
GLÄSER- UND UNIVERSALSPÜLMASCHINEN	8 - 39
▶ Die Serien im Überblick	8 - 9
▶ E-Serie	10 - 13
▶ C-Serie	14 - 19
▶ M-Serie	20 - 25
▶ P-Serie	26 - 29
▶ K-Serie	30 - 33
▶ EcoPlus-Serie	34 - 35
▶ Gläserspülmaschinen im Vergleich	36 - 37
▶ Universalspülmaschinen im Vergleich	38 - 39
TOPFSPÜLMASCHINEN	40 - 43
▶ Einführung Topfspülmaschinen	40 - 41
▶ Die Modelle	42
▶ Topfspülmaschinen im Vergleich	43
DURCHSCHUBSPÜLMASCHINEN	44 - 49
▶ Einführung Durchschubspülmaschinen	44 - 45
▶ Die Modelle	46 - 47
▶ Durchschubspülmaschinen im Vergleich	48
▶ Aufbauvarianten	49
KORBTRANSPORT-SPÜLMASCHINEN	50 - 53
▶ Einführung Korbtransport-Spülmaschinen	50 - 51
▶ Die Modelle	52 - 53
ZUBEHÖR BARTSCHER SPÜLTECHNIK	54 - 65
▶ Einführung	54 - 55
▶ Spülkörbe Spülkorbeinsätze	56 - 59
▶ Zubehör Spülmaschinen	59
▶ Drucksteigerungs- und Reinigerdosierpumpen	60
▶ Zubehör Topfspülmaschinen	61
▶ Zubehör Durchschubspülmaschinen	62 - 65
▶ Zubehör Korbtransport-Spülmaschinen	65
RICHTIGE INBETRIEBNAHME & INSTALLATION	66 - 67
DER WEG ZUM PERFEKTEN SPÜLERGEBNIS	68
WASSERAUFBEREITUNG WASSERAUFBEREITUNGSANLAGEN	69 - 71
GEWERBESPÜLMITTEL	72 - 73
WISSENSWERTES ZUM THEMA SPÜLEN UND SPÜLTECHNIK	74 - 76
WEITERE ZUBEHÖRE AUS UNSEREM VOLLSORTIMENT	77



Weil wir
möchten, dass
Sie mit ...



Das Allround-Angebot – Bartscher Spültechnik

Unser Ziel mit unserem Spülmaschinen-Sortiment:
eine breite Aufstellung um für jeden
Einsatzbereich das richtige Produkt zu bieten.

Von Gläser- und Universalspülmaschinen
mit unterschiedlichen Korbgrößen, über
großzügige Topf-Spülmaschinen,
bis hin zu leistungsstarken
Durchschub- und
Korbtransport-
Spülmaschinen.



... Ihrem
Geschirr
glänzen



Der erste Eindruck zählt und bleibt

Ganz egal in welcher Gastronomie, ob in der stylischen Bar, dem gemütlichen Café, dem schicken Restaurant, aber auch in der einfach gehaltenen Cafeteria oder Kita-Küche: einen der ersten Eindrücke erhält der Gast über die Reinheit und den Glanz des Geschirrs.

Dreckiges, verkalktes oder stumpfes Geschirr hat Einfluss auf den Genuss, auf das Wohlbefinden beim Verzehr von Speisen und Getränken und hinterlässt einen nachhaltigen Eindruck – denn das Auge isst mit.



Glanz & Spülkraft = Zufriedenheit für alle

Der Einsatz einer auf die Bedürfnisse und Herausforderungen abgestimmten Spülmaschine lässt Geschirr glänzen und die Augen Ihrer Gäste leuchten – Sie selbst strahlen am Ende.



Für alle Bartscher Spülmaschinen
empfehlen wir einen
Warmwasseranschluss
- ausgenommen sind die
Modelle mit Kaltnachspülung



Welches Spülmaschinenmodell ist das Passende?

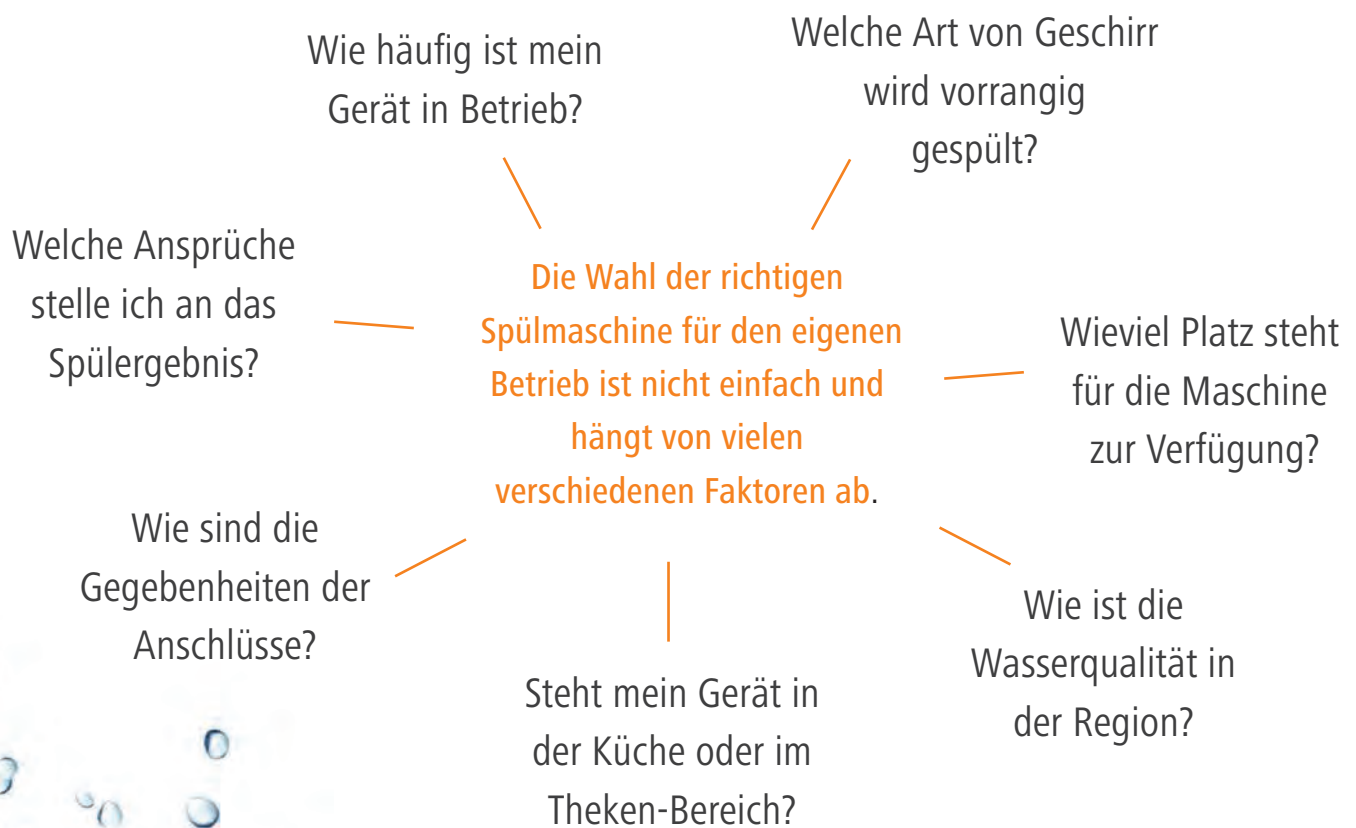

Wir stehen mit Rat und Tat zur Seite

Die folgenden Seiten bieten nicht nur einen Überblick über unsere Maschinen, deren Features und Einsatzbereiche. Wir liefern Ihnen ebenfalls umfangreiche Informationen über optimale Spülbedingungen und Antworten zu häufig gestellten Fragen im Bereich Spültechnik.

Beim Thema Spülen sind wir auch in Sachen Zubehör und Service breit aufgestellt!

Finden Sie das passende Modell mit der idealen Ausstattung für Ihren Betrieb. Wir beraten Sie gerne – vom perfekten Produkt, über die Planung bis hin zum Geräte-Anschluss.

Bartscher Gläser- und Universalspülmaschinen

Vollumfängliche
Serien- und Modellvielfalt



Die E-Serie

 Gläser- und Universalspülmaschinen

- Einstiegsmodelle
- 230 V
- Steckerfertig



Die C-Serie

 Gläser- und Universalspülmaschinen

- Auswahlmöglichkeit zwischen unterschiedlich ausgestatteten Modellen
- 230 V



Die M-Serie

 Gläser- und Universalspülmaschinen

- Auswahlmöglichkeit zwischen unterschiedlich ausgestatteten Modellen
- 400 V
- Kaltnachspülung
- Digital-Anzeige

Das Bartscher Sortiment an Gläser- und Universalspülmaschinen umfasst 6 Serien mit den verschiedensten Ausführungen und Ausstattungen.

So können wir und auch Sie sich sicher sein, dass unsere Produktpalette für wirklich jeden Anspruch die passende Spülmaschine bietet.



Bevor wir auf den folgenden Seiten ins Detail gehen, hier ein Überblick über die Top-Features, mit denen jedes Modell der jeweiligen Serie ausgestattet ist.



Die P-Serie Universalspülmaschinen

- Auswahlmöglichkeit zwischen unterschiedlich ausgestatteten Modellen
- 400 V
- Softstart-Waschpumpe
- Selbstreinigung
- Doppelwandig
- Digital-Anzeige

Das Extra der PPlus-Modelle: Tablett-Größe: 600 x 400 mm



Die K-Serie Gläser- und Universalspülmaschinen

- Auswahlmöglichkeit zwischen unterschiedlich ausgestatteten Modellen
- 400 V
- Reinigungskit
- Selbstreinigung
- Flächensieb
- Doppelwandig



Die EcoPlus-Serie Universalspülmaschinen

- Auswahlmöglichkeit zwischen unterschiedlich ausgestatteten Modellen
- 400 V
- Nachspülpumpe
- Break Tank
- Selbstreinigung
- Flächensieb
- Doppelwandig



Die E-Serie

Eine einfache Bedienung
steht nicht im Widerspruch
zu guter Spülleistung

Die Serie bietet

- 2 Gläserspülmaschinen
- 1 Universalspülmaschine

mit den folgenden Features:

- Korb-Maße:
350 x 350 mm | 400 x 400 mm | 500 x 500 mm
- Klarspüldosierpumpe
- Laugenpumpe
- Reinigerdosierpumpe
- Kaltnachspülung (modellabhängig)
- Stundenleistung: 30 Körbe
- Tankinhalt: 11 Liter | 15 Liter | 25 Liter
- Tür doppelwandig

Unsere bedienerfreundlichen, steckerfertigen Einstiegsmodelle sind ideal für den Einsatz in Cafeterien, Bars oder Cafés.

Die 3 Modelle in unterschiedlichen Ausführungen lassen sich ganz intuitiv bedienen und benötigen somit keine umfangreiche Einweisung für das Personal. Simpel bedeutet bei uns hohe Qualität kombiniert mit einfacher Technik.

Überzeugen Sie sich selbst!

Spülmaschine GS E350 LPR

110350

GTIN 4015613800196



- Korb-Maße: 350 x 350 mm
- Klarspüldosierpumpe
- Laugenpumpe
- Reinigerdosierpumpe
- Gläser-Höhe max.: 220 mm
- Leistung / Stunde: 30 Körbe
- Tankinhalt: 11 Liter
- Tür doppelwandig
- Anschlusswert: 2,7 kW | 230 V | 50 Hz | steckerfertig
- Maße: B 430 x T 550 x H 668 mm

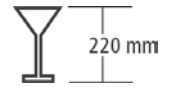

Spülmaschine GS E400 LPR K

110400

GTIN 4015613800202



- Korb-Maße: 400 x 400 mm
- Klarspüldosierpumpe
- Laugenpumpe
- Reinigerdosierpumpe
- Kaltnachspülung
- Gläser-Höhe max.: 280 mm
- Leistung / Stunde: 30 Körbe
- Tankinhalt: 15 Liter
- Tür doppelwandig
- Anschlusswert: 3,1 kW | 230 V | 50 Hz | steckerfertig
- Maße: B 468 x T 580 x H 725 mm



Spülmaschine US E500 LPR

110500

GTIN 4015613801896



- Korb-Maße: 500 x 500 mm
- Klarspüldosierpumpe
- Laugenpumpe
- Reinigerdosierpumpe
- Gläser-Höhe max.: 300 mm
- Teller-Höhe max.: 300 mm
- Leistung / Stunde: 30 Körbe
- Tankinhalt: 25 Liter
- Tür doppelwandig
- Anschlusswert: 3,4 kW | 230 V | 50 Hz | steckerfertig
- Maße: B 595 x T 650 x H 825 mm







Die C-Serie

Facettenreiche Serienvielfalt,
die durch eine einfache, jedoch
informative Bedienbarkeit besticht

Die Serie bietet

- 3 Gläserspülmaschinen
- 3 Universalspülmaschinen

mit den folgenden Features:

- Korb-Maße: 350 x 350 mm | 500 x 500 mm
- Klarspüldosierpumpe
- Laugenpumpe (modellabhängig)
- Reinigerdosierpumpe (modellabhängig)
- Wasserenthärter (modellabhängig)
- Stundenleistung: 30 Körbe | 30 / 20 Körbe
- Tankinhalt: 12 Liter | 29 Liter
- Tür doppelwandig | Doppelwandig (modellabhängig)

Eine Serie mit den unterschiedlichsten Ausstattungsmerkmalen – auf die verschiedensten Ansprüche zugeschnitten.

Diese Modelle überzeugen unter anderem durch ein informatives Bedienfeld bei einfachem Handling.

Auf Grund ihrer doppelwandigen Ausführung laufen die Gläserspülmaschinen der C-Serie sehr leise und sind somit die idealen Modelle für den Einsatz im Theken-Bereich.

Die Serie hält in jedem Fall die passende Maschine für Ihre bauseitigen Anforderungen bereit.

Spülmaschine GS C350 LP

110360

GTIN 4015613805382



- Korb-Maße: 350 x 350 mm
- Klarspüldosierpumpe
- Laugenpumpe
- Gläser-Höhe max.: 260 mm
- Leistung / Stunde: 30 Körbe
- Tankinhalt: 12 Liter
- Doppelwandig
- Anschlusswert: 2,59 kW | 230 V | 50 Hz | 1 NAC
- Maße: B 410 x T 480 x H 672 mm

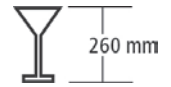

Spülmaschine GS C350 LPR

110361

GTIN 4015613805399



- Korb-Maße: 350 x 350 mm
- Klarspüldosierpumpe
- Laugenpumpe
- Reinigerdosierpumpe
- Gläser-Höhe max.: 260 mm
- Leistung / Stunde: 30 Körbe
- Tankinhalt: 12 Liter
- Doppelwandig
- Anschlusswert: 2,59 kW | 230 V | 50 Hz | 1 NAC
- Maße: B 410 x T 480 x H 672 mm



Spülmaschine GS C350 RW

110362

GTIN 4015613805405



- Korb-Maße: 350 x 350 mm
- Klarspüldosierpumpe
- Wasserenthärter
- Reinigerdosierpumpe
- Gläser-Höhe max.: 260 mm
- Leistung / Stunde: 30 Körbe
- Tankinhalt: 12 Liter
- Doppelwandig
- Anschlusswert: 2,59 kW | 230 V | 50 Hz | 1 NAC
- Maße: B 410 x T 480 x H 672 mm

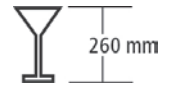

Spülmaschine US C500 LP

110530

GTIN 4015613805443



- Korb-Maße: 500 x 500 mm
- Klarspüldosierpumpe
- Laugenpumpe
- Gläser-Höhe max.: 320 mm
- Teller-Höhe max.: 345 mm
- Leistung / Stunde: 30 / 20 Körbe
- Tankinhalt: 29 Liter
- Tür doppelwandig
- Anschlusswert: 3,45 kW | 230 V | 50 Hz | 1 NAC
- Maße: B 590 x T 640 x H 845 mm

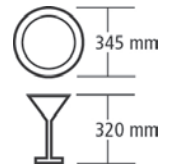

Spülmaschine US C500 LPR

110531

GTIN 4015613805450



- Korb-Maße: 500 x 500 mm
- Klarspüldosierpumpe
- Laugenpumpe
- Reinigerdosierpumpe
- Gläser-Höhe max.: 320 mm
- Teller-Höhe max.: 345 mm
- Leistung / Stunde: 30 / 20 Körbe
- Tankinhalt: 29 Liter
- Tür doppelwandig
- Anschlusswert: 3,45 kW | 230 V | 50 Hz | 1 NAC
- Maße: B 590 x T 640 x H 845 mm

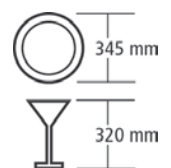

Spülmaschine US C500 LPWR

110532

GTIN 4015613805467



- Korb-Maße: 500 x 500 mm
- Klarspüldosierpumpe
- Laugenpumpe
- Wasserenthärter
- Reinigerdosierpumpe
- Gläser-Höhe max.: 320 mm
- Teller-Höhe max.: 345 mm
- Leistung / Stunde: 30 / 20 Körbe
- Tankinhalt: 29 Liter
- Tür doppelwandig
- Anschlusswert: 3,45 kW | 230 V | 50 Hz | 1 NAC
- Maße: B 590 x T 640 x H 845 mm







Die M-Serie

Starkes Gesamtpaket
für hoch frequentierte
Gastronomiebetriebe

Die Serie bietet

- 3 Gläserpülmaschinen
- 3 Universalpülmaschinen

mit den folgenden Features:

- Korb-Maße: 400 x 400 mm | 500 x 500 mm
- Klarspüldosierpumpe
- Laugenpumpe
- Reinigerdosierpumpe (modellabhängig)
- Wasserenthärter (modellabhängig)
- Kaltnachspülung
- Stundenleistung: 60 / 40 / 30 / 20 Körbe
- Tankinhalt: 14,5 Liter | 29 Liter
- Tür doppelwandig
- Flächensieb (modellabhängig)

Von der Grund- bis hin zur Vollausrüstung.

Die Spülmaschinen der M-Serie lassen in Sachen Technik keine Wünsche offen. Was bedeutet das?

4 Spülprogramme, Digital-Anzeige mit Boiler- und Tanktemperaturanzeige, eine Klarspüldosierpumpe und Laugenpumpe.

Mit der serienmäßig vorhandenen Kaltnachspülung sind die Modelle perfekt für einen stark frequentierten Gastronomiebetrieb ausgelegt.

Eine Reinigerdosierpumpe und ein Wasserenthärter sind ebenfalls bei ausgewählten Maschinen integriert.

Unser Vertriebs-Team unterstützt Sie gerne bei der Wahl der passenden Maschine!

Spülmaschine GS M400 LP K

110461

GTIN 4015613805412



- Korb-Maße: 400 x 400 mm
- Klarspüldosierpumpe
- Laugenpumpe
- Kaltnachspülung
- Gläser-Höhe max.: 305 mm
- Leistung / Stunde: 60 / 40 / 30 / 20 Körbe
- Tankinhalt: 14,5 Liter
- Tür doppelwandig
- Anschlusswert: 3,2 kW | 230 V | 50 Hz | 1 NAC
- Maße: B 450 x T 560 x H 696 mm



Spülmaschine GS M400 LPR K

110462

GTIN 4015613805429



- Korb-Maße: 400 x 400 mm
- Klarspüldosierpumpe
- Laugenpumpe
- Reinigerdosierpumpe
- Kaltnachspülung
- Gläser-Höhe max.: 305 mm
- Leistung / Stunde: 60 / 40 / 30 / 20 Körbe
- Tankinhalt: 14,5 Liter
- Tür doppelwandig
- Anschlusswert: 3,2 kW | 230 V | 50 Hz | 1 NAC
- Maße: B 450 x T 560 x H 696 mm



Spülmaschine GS M400 LPWR K

110463

GTIN 4015613805436



- Korb-Maße: 400 x 400 mm
- Klarspüldosierpumpe
- Laugenpumpe
- Wasserenthärter
- Reinigerdosierpumpe
- Kaltnachspülung
- Gläser-Höhe max.: 305 mm
- Leistung / Stunde: 60 / 40 / 30 / 20 Körbe
- Tankinhalt: 14,5 Liter
- Tür doppelwandig
- Anschlusswert: 3,2 kW | 230 V | 50 Hz | 1 NAC
- Maße: B 450 x T 560 x H 696 mm

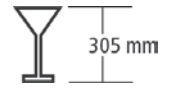

Spülmaschine US M500 LP K

110540

GTIN 4015613805474



- Korb-Maße: 500 x 500 mm
- Klarspüldosierpumpe
- Laugenpumpe
- Kaltnachspülung
- Gläser-Höhe max.: 320 mm
- Teller-Höhe max.: 345 mm
- Leistung / Stunde: 60 / 40 / 30 / 20 Körbe
- Tankinhalt: 29 Liter
- Tür doppelwandig
- Anschlusswert: 5,15 kW | 400 V | 50 Hz | 3 NAC
- Maße: B 590 x T 630 x H 840 mm

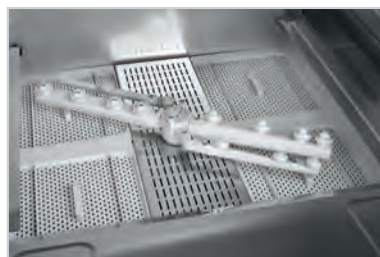
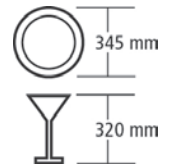

Spülmaschine US M500 LPR K

110541

GTIN 4015613805481



- Korb-Maße: 500 x 500 mm
- Klarspüldosierpumpe
- Laugenpumpe
- Reinigerdosierpumpe
- Kaltnachspülung
- Gläser-Höhe max.: 320 mm
- Teller-Höhe max.: 345 mm
- Leistung / Stunde: 60 / 40 / 30 / 20 Körbe
- Tankinhalt: 29 Liter
- Tür doppelwandig
- Anschlusswert: 5,15 kW | 400 V | 50 Hz | 3 NAC
- Maße: B 590 x T 630 x H 840 mm

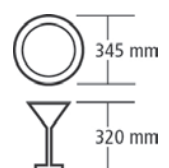

US M500 LPWR K

110542

GTIN 4015613805498



- Korb-Maße: 500 x 500 mm
- Klarspüldosierpumpe
- Laugenpumpe
- Wasserenthärter
- Reinigerdosierpumpe
- Kaltnachspülung
- Gläser-Höhe max.: 320 mm
- Teller-Höhe max.: 345 mm
- Leistung / Stunde: 60 / 40 / 30 / 20 Körbe
- Tankinhalt: 29 Liter
- Tür doppelwandig
- Anschlusswert: 5,15 kW | 400 V | 50 Hz | 3 NAC
- Maße: B 590 x T 630 x H 840 mm

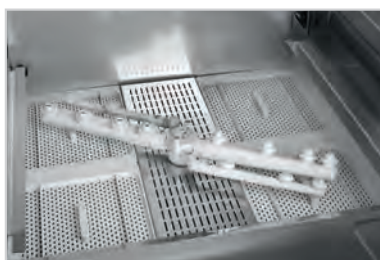





Die P-Serie

Premium in Sachen
Ausführung, Technik,
Bedienbarkeit und Nutzen

Die Serie bietet

- 4 Universalspülmaschinen

mit den folgenden Features:

- Korb-Maße: 500 x 500 mm
- Tablett-Größe max.: 600 x 400 mm (modellabhängig)
- Klarspüldosierpumpe
- Laugenpumpe
- Reinigerdosierpumpe
- Wasserenthärter (modellabhängig)
- Stundenleistung: 60 / 40 / 30 / 20 Körbe
- Tankinhalt: 16,5 Liter
- Selbstreinigung
- Softstart-Waschpumpe
- Doppelwandig

Das „P“ der P-Serie steht für Premium und stellvertretend für Features, mit denen sich die Modellreihe hervorhebt: Doppelwandige Ausführung mit einem engmaschigen Edelstahlsieb und Edelstahlspülarmen, 4 Waschprogramme, ein sanfter, geschirr- sowie maschinenschonender Softstart und abnehmbare Spüldüsen.

Und wie heben sich die „PPlus“-Maschinen von den Basismodellen ab? In Kombination mit unserem Spülrost 500 lassen sich in diesen Geräten auch große Spülgüter wie Tablett, Fleischerkisten und Backbleche problemlos reinigen.

Die beiden Modellversionen „P“ und „PPlus“ sind mit und ohne eingebautem Wasserenthärter erhältlich.

Ganz nach Anspruch und Wunsch frei wählbar!

Spülmaschine US P500 LPR

111678

GTIN 4015613779973



- Korb-Maße: 500 x 500 mm
- Klarspüldosierpumpe
- Laugenpumpe
- Reinigerdosierpumpe
- Gläser-Höhe max.: 325 mm
- Teller-Höhe max.: 340 mm
- Leistung / Stunde: 60 / 40 / 30 / 20 Körbe
- Tankinhalt: 16,5 Liter
- Doppelwandig
- Anschlusswert: 5,15 kW | 400 V | 50 Hz | 3 NAC
- Maße: B 600 x T 640 x H 850 mm

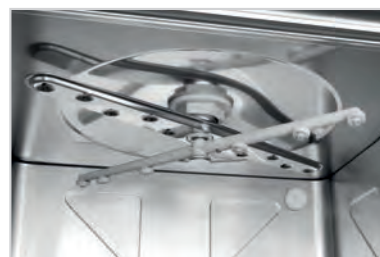

Spülmaschine US P500 LPWR

111680

GTIN 4015613766843



- Korb-Maße: 500 x 500 mm
- Klarspüldosierpumpe
- Laugenpumpe
- Wasserenthärter
- Reinigerdosierpumpe
- Gläser-Höhe max.: 325 mm
- Teller-Höhe max.: 340 mm
- Leistung / Stunde: 60 / 40 / 30 / 20 Körbe
- Tankinhalt: 16,5 Liter
- Doppelwandig
- Anschlusswert: 5,15 kW | 400 V | 50 Hz | 3 NAC
- Maße: B 600 x T 640 x H 850 mm

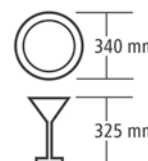

Spülmaschine US PPlus500 LPR

109640

GTIN 4015613800172



- Korb-Maße: 500 x 500 mm
- Klarspüldosierpumpe
- Laugenpumpe
- Reinigerdosierpumpe
- Gläser-Höhe max.: 400 mm
- Teller-Höhe max.: 400 mm
- Tablett-Größe max.: 600 x 400 mm
- Leistung / Stunde: 60 / 40 / 30 / 20 Körbe
- Tankinhalt: 16,5 Liter
- Doppelwandig
- Anschlusswert: 6,65 kW | 400 V | 50 Hz | 3 NAC
- Maße: B 600 x T 705 x H 850 mm

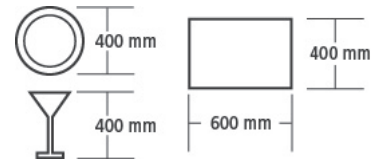

Spülmaschine US PPlus500 LPWR

109641

GTIN 4015613800189



- Korb-Maße: 500 x 500 mm
- Klarspüldosierpumpe
- Laugenpumpe
- Wasserenthärter
- Reinigerdosierpumpe
- Gläser-Höhe max.: 400 mm
- Teller-Höhe max.: 400 mm
- Tablett-Größe max.: 600 x 400 mm
- Leistung / Stunde: 60 / 40 / 30 / 20 Körbe
- Tankinhalt: 16,5 Liter
- Doppelwandig
- Anschlusswert: 6,65 kW | 400 V | 50 Hz | 3 NAC
- Maße: B 600 x T 705 x H 850 mm

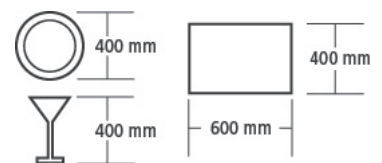





Die K-Serie

Die ~~k~~clevereren Maschinen ...
Voll ausgestattet mit
integriertem Reinigungskit

Die Serie bietet

- 1 Gläserspülmaschine
- 1 Universalspülmaschine

mit den folgenden Features:

- Korb-Maße: 400 x 400 mm | 500 x 500 mm
- Reinigungskit
- Klarspüldosierpumpe
- Laugenpumpe
- Reinigerdosierpumpe
- Wasserenthärter
- Stundenleistung: 40 / 30 / 24 Körbe | 60 / 40 / 20 Körbe
- Tankinhalt: 8 Liter | 15 Liter
- Selbstreinigung
- Doppelwandig
- Flächensieb

Nicht jede Küche bietet genügend Platz und Stauraum für große Spülmaschinen und die nötigen Kanister für Reinigungsmittel, Klarspüler und Co..

Unsere beiden Modelle der K-Serie sind hierfür die perfekte Lösung: das vorgebaute Set ist mit den beiden Kanistern für Reinigungsmittel und Klarspüler sehr platzsparend. Für den Einsatz im Bar- und Thekenbereich sind die Maschinen im Zusammenspiel mit der doppelwandigen Konstruktion mehr als prädestiniert.

Sie überzeugen schon diese beiden Features? Die K-Serie bietet aber noch vieles mehr: ein Flächensieb sorgt für einen besonders sauberen Innenraum. Zudem sind die Geräte mit allem ausgestattet, was eine gute, professionelle Spülmaschine benötigt – inklusive Wasserenthärter.

Geht es denn noch besser?

Spülmaschine GS K400 LPWR K

110644

GTIN 4015613762388



- Korb-Maße: 400 x 400 mm
- Klarspüldosierpumpe
- Laugenpumpe
- Wasserenthärter
- Reinigerdosierpumpe
- Reinigungskit
- Gläser-Höhe max.: 300 mm
- Leistung / Stunde: 40 / 30 / 24 Körbe
- Tankinhalt: 8 Liter
- Doppelwandig
- Anschlusswert: 3,4 kW | 230 V | 50 Hz | Steckerfertig
- Maße: B 465 x T 620 x H 677 mm



Platzsparend: Reinigungskit mit 2 Kanistern – 1 x Reiniger + 1 x Klarspüler



Spülmaschine US K500 LPWR K

110645

GTIN 4015613767741



- Korb-Maße: 500 x 500 mm
- Klarspüldosierpumpe
- Laugenpumpe
- Wasserenthärter
- Reinigerdosierpumpe
- Reinigungskit
- Gläser-Höhe max.: 260 mm
- Teller-Höhe max.: 270 mm
- Leistung / Stunde: 60 / 40 / 20 Körbe
- Tankinhalt: 15 Liter
- Doppelwandig
- Anschlusswert: 7,9 kW | 400 V | 50 Hz | Steckerfertig
- Maße: B 600 x T 710 x H 825 mm



Platzsparend: Reinigungskit mit 2 Kanistern – 1 x Reiniger + 1 x Klarspüler







Die EcoPlus-Serie

Höchster Hygienestandard
bei geringen Betriebskosten und
erheblicher Energie-Ersparnis

Die Serie bietet

- 2 Universalspülmaschinen

mit den folgenden Features:

- Korb-Maße: 500 x 500 mm
- Tablett-Größe max.: 530 x 325 mm
- Klarspüldosierpumpe
- Laugenpumpe
- Reinigerdosierpumpe
- Wasserenthärter (modellabhängig)
- Stundenleistung: 60 / 40 / 30 / 20 / 10 / 6 Körbe
- Tankinhalt: 10 Liter
- Doppelwandig
- Hygiene-Plus-Programm
- Regenerierender Nachspülkreislauf
- Selbstreinigung
- Flächensieb

Die EcoPlus-Serie trumpft mit einem Hygiene-Plus-Programm auf und sorgt so für Hygiene auf höchstem Niveau. Dank der Nachspülpumpe mit Break Tank sind die Maschinen schneller betriebsbereit und wasserdruckunabhängig.

Die Kombination aus Thermodesinfektion, Selbstreinigungsprogramm und einer partiellen Tankleerung sorgt für einwandfrei sauberes, keimfreies Geschirr und entspricht somit den Hygiene-Normen. Die Modellreihe ist auch in Sachen Energie- und Kosteneinsparung ein Vorreiter. Dank des regenerierenden Nachspülkreislaufs wird der Verbrauch von Wasser, Energie, Reinigungs- und Nachspülmitteln gesenkt.

Die vorinstallierten Programme spülen bestimmte Spülgüter nicht bei der idealen Temperatur? Bei dem personalisierten Spülprogramm kann die gewünschte Temperatur eingestellt werden.

Alles in allem ... eco eben!

Spülmaschine US EcoPlus500 LPR

110666

GTIN 4015613769332



- Korb-Maße: 500 x 500 mm
- Klarspüldosierpumpe
- Laugenpumpe
- Reinigerdosierpumpe
- Gläser-Höhe max.: 340 mm
- Teller-Höhe max.: 340 mm
- Tablett-Größe max.: 530 x 325 mm
- Leistung / Stunde: 60 / 40 / 30 / 20 / 10 / 6 Körbe
- Tankinhalt: 10 Liter
- Doppelwandig
- Anschlusswert: 6,65 kW | 400 V | 50 Hz | 3 NAC
- Maße: B 600 x T 645 x H 850 mm

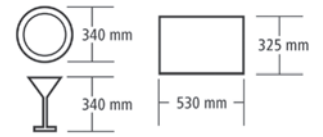

Spülmaschine US EcoPlus500 LPWR

110668

GTIN 4015613771656



- Korb-Maße: 500 x 500 mm
- Klarspüldosierpumpe
- Laugenpumpe
- Wasserenthärter
- Reinigerdosierpumpe
- Gläser-Höhe max.: 340 mm
- Teller-Höhe max.: 340 mm
- Tablett-Größe max.: 530 x 325 mm
- Leistung / Stunde: 60 / 40 / 30 / 20 / 10 / 6 Körbe
- Tankinhalt: 10 Liter
- Doppelwandig
- Anschlusswert: 6,65 kW | 400 V | 50 Hz | 3 NAC
- Maße: B 600 x T 645 x H 850 mm

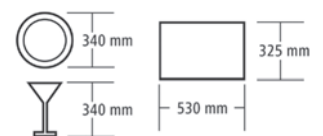

GLÄSERSPÜLMASCHINEN IM VERGLEICH

	E-Serie		C-Serie	
	GS E350 LPR	GS E400 LPR K	GS C350 LP	GS C350 LPR
	110350	110400	110360	110361
AUSFÜHRUNG				
Korb-Maße	350 x 350 mm	400 x 400 mm	350 x 350 mm	350 x 350 mm
Gläser-Höhe max.	220 mm	280 mm	260 mm	260 mm
Teller-Höhe max.	–	–	–	–
Tablett-Größe max.	–	–	–	–
AUSSTATTUNG				
Klarspüldosierpumpe	✓	✓	✓	✓
Laugenpumpe	✓	✓	✓	✓
Wasserenthärter	–	–	–	–
Reinigerdosierpumpe	✓	✓	–	✓
Kaltnachspülung	–	✓	–	–
Selbstreinigung	–	–	–	–
Flächensieb	–	–	–	–
Tür doppelwandig	✓	✓	✓	✓
Doppelwandig	–	–	✓	✓
Sicherheitsthermostat	✓	✓	✓	✓
Reinigungskit	–	–	–	–
TECHNISCHE DATEN				
Laufzeit (Sekunden)	120	120	120	120
Leistung/Stunde max.	30 Körbe	30 Körbe	30 Körbe	30 Körbe
Anzahl Waschprogramme	1	1	1	1
Tankinhalt	11 Liter	15 Liter	12 Liter	12 Liter
Wasserverbrauch bei 2 bar	2 Liter / Spülgang	2,5 Liter / Spülgang	1,4 Liter / Spülgang	1,4 Liter / Spülgang
Wasserdruck	2 - 4 bar	2 - 4 bar	2 - 4 bar	2 - 4 bar
Wasserzulauf	3/4"	3/4"	3/4"	3/4"
Wasserablauf	Ø 20 mm	Ø 20 mm	Ø 20 mm	Ø 20 mm
Wasserzulauftemperatur	bis 60 °C	bis 60 °C	5 °C bis 60 °C	5 °C bis 60 °C
Tankheizung	2 kW	2 kW	1,25 kW	1,25 kW
Boilerheizung	2,4 kW	2,8 kW	2,4 kW	2,4 kW
Trockenlaufschutz	✓	✓	✓	✓
Display-Anzeige	–	–	–	–
Geräte-Anschluss	Steckerfertig	Steckerfertig	1 NAC	1 NAC
Anschlusswert	2,7 kW 230 V 50 Hz	3,1 kW 230 V 50 Hz	2,59 kW 230 V 50 Hz	2,59 kW 230 V 50 Hz
Unterbaufähig	✓	✓	✓	✓
Material	Edelstahl	Edelstahl	Edelstahl	Edelstahl
Maße (B x T x H)	430 x 550 x 668 mm	468 x 580 x 725 mm	410 x 480 x 672 mm	410 x 480 x 672 mm
Gewicht	28,4 kg	34,2 kg	31,6 kg	31,8 kg
ZUBEHÖR INKLUSIVE				
Gläserkorb	–	–	–	–
Tellerkorb	–	1	–	–
Universalkorb	2	2	2	2
Besteckköcher	1	1	1	1
Untertasseneinsatz	–	–	1	1
Einfülltrichter für Salz	–	–	–	–
Wasserzulaufschlauch	1	1	1	1
Wasserablaufschlauch	1	1	1	1

	M-Serie				K-Serie
	GS C350 RW	GS M400 LP K	GS M400 LPR K	GS M400 LPWR K	GS K400 LPWR K
	110362	110461	110462	110463	110644
	350 x 350 mm	400 x 400 mm	400 x 400 mm	400 x 400 mm	400 x 400 mm
	260 mm	305 mm	305 mm	305 mm	300 mm
	–	–	–	–	–
	–	–	–	–	–
	✓	✓	✓	✓	✓
	–	✓	✓	✓	✓
	✓	–	–	✓	✓
	✓	–	✓	✓	✓
	–	✓	✓	✓	–
	–	–	–	–	✓
	–	–	–	–	✓
	✓	–	–	–	✓
	✓	–	–	–	✓
	✓	✓	✓	✓	✓
	–	–	–	–	✓
	120	60 / 90 / 120 / 180	60 / 90 / 120 / 180	60 / 90 / 120 / 180	90 / 120 / 150
	30 Körbe	60 Körbe	60 Körbe	60 Körbe	40 Körbe
	1	4	4	4	3
	12 Liter	14,5 Liter	14,5 Liter	14,5 Liter	8 Liter
	1,4 Liter / Spülgang	1,8 Liter / Spülgang	1,8 Liter / Spülgang	1,8 Liter / Spülgang	1,6 Liter / Spülgang
	2 - 4 bar	2 - 4 bar	2 - 4 bar	2 - 4 bar	2 - 4 bar
	3/4"	3/4"	3/4"	3/4"	G 3/4" M
	Ø 20 mm	Ø 20 mm	Ø 20 mm	Ø 20 mm	Ø 18 mm
	5 °C bis 60 °C	5 °C bis 60 °C	5 °C bis 60 °C	5 °C bis 60 °C	15 °C bis 60 °C
	1,25 kW	1,25 kW	1,25 kW	1,25 kW	0,6 kW
	2,4 kW	2,8 kW	2,8 kW	2,8 kW	2,6 kW
	✓	✓	✓	✓	✓
	–	✓	✓	✓	✓
	1 NAC	1 NAC	1 NAC	1 NAC	Steckerfertig
	2,59 kW 230 V 50 Hz	3,2 kW 230 V 50 Hz	3,2 kW 230 V 50 Hz	3,2 kW 230 V 50 Hz	3,4 kW 230 V 50 Hz
	✓	✓	✓	✓	✓
	Edelstahl	Edelstahl	Edelstahl	Edelstahl	Edelstahl
	410 x 480 x 672 mm	450 x 560 x 696 mm	450 x 560 x 696 mm	450 x 560 x 696 mm	465 x 620 x 677 mm
	33,4 kg	34,2 kg	34,2 kg	36,6 kg	36,6 kg
	–	–	–	–	1
	–	–	–	–	–
	2	2	2	2	1
	1	1	1	1	1
	1	1	1	1	–
	1	–	–	1	1
	1	1	1	1	1
	1	1	1	1	1

UNIVERSALSPÜLMASCHINEN IM VERGLEICH

	E-Serie	C-Serie			M-Serie		
	US E500 LPR	US C500 LP	US C500 LPR	US C500 LPWR	US M500 LP K	US M500 LPR K	US M500 LPWR K
	110500	110530	110531	110532	110540	110541	110542
AUSFÜHRUNG							
Korb-Maße	500 x 500 mm	500 x 500 mm	500 x 500 mm	500 x 500 mm	500 x 500 mm	500 x 500 mm	500 x 500 mm
Gläser-Höhe max.	300 mm	320 mm	320 mm	320 mm	320 mm	320 mm	320 mm
Teller-Höhe max.	300 mm	345 mm	345 mm	345 mm	345 mm	345 mm	345 mm
Tablett-Größe max.	-	-	-	-	-	-	-
AUSSTATTUNG							
Klarspüldosierpumpe	✓	✓	✓	✓	✓	✓	✓
Laugenpumpe	✓	✓	✓	✓	✓	✓	✓
Wasserenthärter	-	-	-	✓	-	-	-
Reinigerdosierpumpe	✓	-	✓	✓	-	✓	✓
Kaltnachspülung	-	-	-	-	✓	✓	✓
Break Tank	-	-	-	-	-	-	-
Nachspülpumpe	-	-	-	-	-	-	-
Selbstreinigung	-	-	-	-	-	-	-
Flächensieb	-	-	-	-	✓	✓	✓
Tür doppelwandig	✓	✓	✓	✓	✓	✓	✓
Doppelwandig	-	-	-	-	-	-	-
Sicherheitsthermostat	✓	✓	✓	✓	✓	✓	✓
Reinigungskit	-	-	-	-	-	-	-
TECHNISCHE DATEN							
Laufzeit (Sekunden)	120	120 / 180	120 / 180	120 / 180	60 / 90 / 120 / 180	60 / 90 / 120 / 180	60 / 90 / 120 / 180
Leistung/Stunde max.	30 Körbe	30 Körbe	30 Körbe	30 Körbe	60 Körbe	60 Körbe	60 Körbe
Anzahl Waschprogramme	1	2	2	2	4	4	4
Tankinhalt	25 Liter	29 Liter	29 Liter	29 Liter	29 Liter	29 Liter	29 Liter
Wasserverbrauch bei 2 bar	2,7 Liter / Spülgang	2,3 Liter / Spülgang	2,3 Liter / Spülgang	2,3 Liter / Spülgang	2,3 Liter / Spülgang	2,3 Liter / Spülgang	2,3 Liter / Spülgang
Wasserdruck	2 - 4 bar	2 - 4 bar	2 - 4 bar	2 - 4 bar	2 - 4 bar	2 - 4 bar	2 - 4 bar
Wasserzulauf	3/4"	3/4"	3/4"	3/4"	3/4"	3/4"	3/4"
Wasserablauf	Ø 20 mm	Ø 20 mm	Ø 20 mm	Ø 20 mm	Ø 20 mm	Ø 20 mm	Ø 20 mm
Wasserzulauftemperatur	bis 60 °C	5 °C bis 60 °C	5 °C bis 60 °C	5 °C bis 60 °C	5 °C bis 60 °C	5 °C bis 60 °C	5 °C bis 60 °C
Tankheizung	2,8 kW	2,7 kW	2,7 kW	2,7 kW	2,7 kW	2,7 kW	2,7 kW
Boilerheizung	2,8 kW	2,8 kW	2,8 kW	2,8 kW	4,5 kW	4,5 kW	4,5 kW
Trockenlaufschutz	✓	✓	✓	✓	✓	✓	✓
Displayanzeige	-	-	-	-	✓	✓	✓
Geräte-Anschluss	Steckerfertig	1 NAC	1 NAC	1 NAC	3 NAC	3 NAC	3 NAC
Anschlusswert	3,4 kW 230 V 50 Hz	3,45 kW 230 V 50 Hz	3,45 kW 230 V 50 Hz	3,45 kW 230 V 50 Hz	5,15 kW 400 V 50 Hz	5,15 kW 400 V 50 Hz	5,15 kW 400 V 50 Hz
Unterbaufähig	✓	✓	✓	✓	✓	✓	✓
Material	Edelstahl	Edelstahl	Edelstahl	Edelstahl	Edelstahl	Edelstahl	Edelstahl
Maße (B x T x H)	595 x 650 x 825 mm	590 x 640 x 845 mm	590 x 640 x 845 mm	590 x 640 x 845 mm	590 x 630 x 840 mm	590 x 630 x 840 mm	590 x 630 x 840 mm
Gewicht	48,6 kg	56,6 kg	57,4 kg	60,2 kg	59,4 kg	60,6 kg	63,2 kg
ZUBEHÖR INKLUSIVE							
Gläserkorb	-	-	-	-	-	-	-
Tellerkorb	1	1	1	1	1	1	1
Universalkorb	1	1	1	1	1	1	1
Besteckköcher	1	1	1	1	1	1	1
Untertasseneinsatz	-	-	-	-	-	-	-
Einfülltrichter für Salz	-	-	-	1	-	-	-
Wasserzulaufschlauch	1	1	1	1	1	1	1
Wasserablaufschlauch	1	1	1	1	1	1	1

	P-Serie				K-Serie	EcoPlus-Serie	
LPWR K	US PPlus500 LPR	US PPlus500 LPWR	US P500 LPR	US P500 LPWR	US K500 LPWR K	US EcoPlus500 LPR	US EcoPlus500 LPWR
0542	109640	109641	111678	111680	110645	110666	110668
500 mm	500 x 500 mm	500 x 500 mm	500 x 500 mm	500 x 500 mm	500 x 500 mm	500 x 500 mm	500 x 500 mm
0 mm	400 mm	400 mm	325 mm	325 mm	260 mm	340 mm	340 mm
5 mm	400 mm	400 mm	340 mm	340 mm	270 mm	340 mm	340 mm
-	600 x 400 mm	600 x 400 mm	-	-	-	530 x 325 mm	530 x 325 mm
✓	✓	✓	✓	✓	✓	✓	✓
✓	✓	✓	✓	✓	✓	✓	✓
✓	-	✓	-	✓	✓	-	✓
✓	✓	✓	✓	✓	✓	✓	✓
✓	-	-	-	-	-	-	-
-	-	-	-	-	-	✓	✓
-	-	-	-	-	-	✓	✓
-	✓	✓	✓	✓	✓	✓	✓
✓	-	-	-	-	✓	✓	✓
✓	✓	✓	✓	✓	✓	✓	✓
-	✓	✓	✓	✓	✓	✓	✓
✓	✓	✓	✓	✓	✓	✓	✓
-	-	-	-	-	✓	-	-
120 / 180	60 / 90 / 120 / 180	60 / 90 / 120 / 180	60 / 90 / 120 / 180	60 / 90 / 180	60 / 90 / 120 / 180	60 / 90 / 120 / 180 / 360 / 600	60 / 90 / 120 / 180 / 360 / 600
Körbe	60 Körbe	60 Körbe	60 Körbe	60 Körbe	60 Körbe	60 Körbe	60 Körbe
4	4	4	4	4	3	8	8
Liter	16,5 Liter	16,5 Liter	16,5 Liter	16,5 Liter	15 Liter	10 Liter	10 Liter
/ Spülgang	2,3 Liter / Spülgang	2,3 Liter / Spülgang	2,3 Liter / Spülgang	2,3 Liter / Spülgang	2,1 Liter / Spülgang	3,5 Liter / Spülgang	3,5 Liter / Spülgang
4 bar	2 - 4 bar	2 - 4 bar	2 - 4 bar	2 - 4 bar	2 - 4 bar	2 - 4 bar	2 - 4 bar
3/4"	3/4"	3/4"	G 3/4" M	G 3/4" M	G 3/4" M	G 3/4" M	G 3/4" M
Ø 24 mm	Ø 24 mm	Ø 24 mm	Ø 24 mm	Ø 24 mm	Ø 18 mm	Ø 24 mm	Ø 24 mm
bis 60 °C	max. 60 °C	max. 60 °C	55 °C	55 °C	bis 50 °C	10 °C bis 55 °C	10 °C bis 55 °C
7 kW	2,7 kW	2,7 kW	2,7 kW	2,7 kW	1,4 kW	1,1 kW	1,1 kW
6 kW	6 kW	6 kW	4,5 kW	4,5 kW	6 kW	6 kW	6 kW
✓	✓	✓	✓	✓	✓	✓	✓
✓	✓	✓	✓	✓	✓	✓	✓
NAC	3 NAC	3 NAC	3 NAC	3 NAC	3 NAC	3 NAC	3 NAC
400 V 50 Hz	6,65 kW 400 V 50 Hz	6,65 kW 400 V 50 Hz	5,15 kW 400 V 50 Hz	5,15 kW 400 V 50 Hz	7,9 kW 400 V 50 Hz	6,65 kW 400 V 50 Hz	6,65 kW 400 V 50 Hz
✓	✓	✓	✓	✓	✓	✓	✓
Edelstahl	Edelstahl	Edelstahl	CNS 18/10	CNS 18/10	Edelstahl	CNS 18/10	CNS 18/10
600 x 840 mm	600 x 705 x 850 mm	600 x 705 x 850 mm	600 x 640 x 850 mm	600 x 640 x 850 mm	600 x 710 x 825 mm	600 x 645 x 850 mm	600 x 645 x 850 mm
2 kg	69 kg	72 kg	67,2 kg	68 kg	57 kg	71 kg	76 kg
-	-	-	-	-	-	-	-
1	1	1	1	1	1	1	1
1	1	1	1	1	1	1	1
1	1	1	1	1	1	1	1
-	-	-	-	-	-	-	-
1	-	1	-	1	-	-	-
1	1	1	1	1	1	1	1
1	1	1	1	1	1	1	1



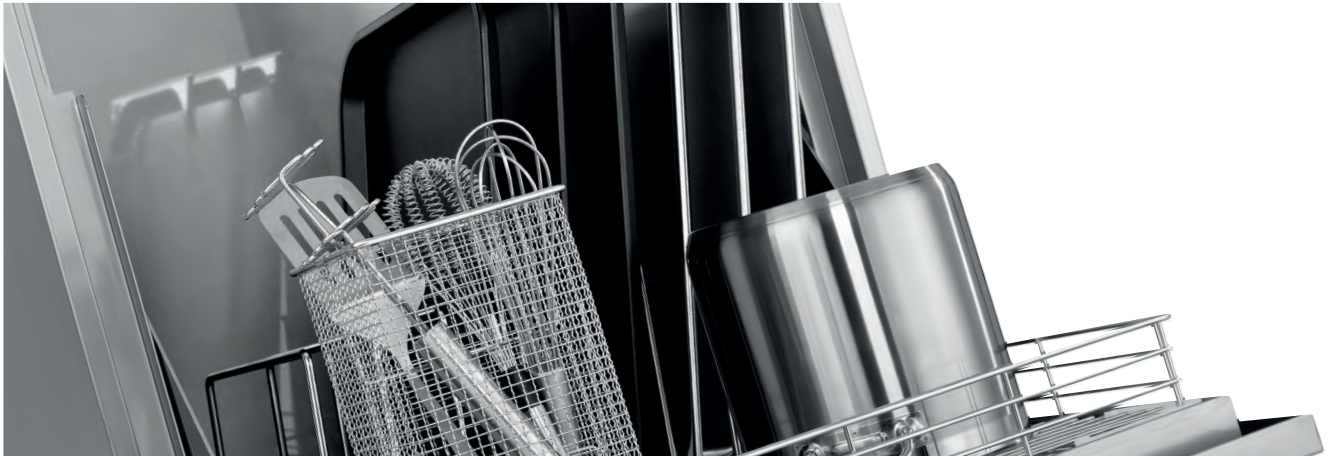

Topfspülmaschinen TS

Groß, größer ...

... zu groß gibt es nicht!

Die Spülmaschinen für alle Fälle

Die TS-Reihe bietet

- 2 Topfspülmaschinen

mit den folgenden Features:

- Korb-Maße: 665 x 550 mm | 850 x 725 mm
- Klarspüldosierpumpe
- Reinigerdosierpumpe
- Stundenleistung: 40 Körbe | 20 Körbe
- Tankinhalt: 50 Liter | 82 Liter
- Doppelwandig
- Elektronischer Thermostopp
- Plus-System (Nachspülpumpe, Break Tank, druckloser Boiler)
- 2 Spülarme mit je 1 Spülpumpe
- Doppelsieb (Abfallsammler und Pumpensieb herausnehmbar)

Bei besonders großem Spülgut kommen unsere Topf-Spülmaschinen zum Einsatz. Sie sind so aufgebaut, dass sie möglichst wenig Raum in Anspruch nehmen.

Ob Tablett, Backbleche, Schneidbretter, GN-Behälter, Töpfe oder Pfannen – die Topfspülmaschinen sind ausgelegt für die Reinigung sperriger Spülgüter.

Features wie der elektronische Thermostopp, das senkrechte Pumpensieb und das Plus-System sorgen für beste Spülergebnisse.

Was steckt hinter dem Plus-System? Die Nachspülpumpe bringt 3 große Vorteile: die Maschinen sind schneller betriebsbereit und wasserdruckunabhängig. Zudem verhindert der Break Tank, dass Keime in das Frischwasser gelangen. So weisen die Geräte höchsten Hygienestandard auf und können in medizinischen Einrichtungen wie Krankenhäusern oder Pflegeheimen eingesetzt werden.

Topfspülmaschine TS 665-1 R

110765

GTIN 4015613810560



- Korb-Maße: 665 x 550 mm
- Klarspüldosierpumpe
- Reinigerdosierpumpe
- Tablett-Größe max.: 600 x 800 mm
- Spülgut-Höhe max.: 800 mm
- Leistung / Stunde: 40 Körbe
- Tankinhalt: 50 Liter
- Höhe mit geöffneter Tür: 1.890 - 2.270 mm
- Anschlusswert: 8 kW | 400 V | 50 Hz | 3 NAC
- Maße: B 690 x T 850 x H 1.755 mm

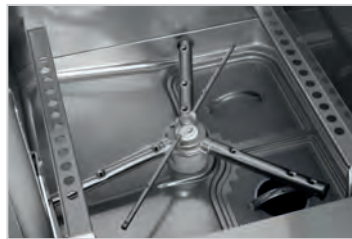

Topfspülmaschine TS 850 R

110677

GTIN 4015613793917



- Korb-Maße: 850 x 725 mm
- Klarspüldosierpumpe
- Reinigerdosierpumpe
- Tablett-Größe max.: 840 x 805 mm
- Spülgut-Höhe max.: 805 mm
- Leistung / Stunde: 20 Körbe
- Tankinhalt: 82 Liter
- Höhe mit geöffneter Tür: 2.050 - 2.100 mm
- Anschlusswert: 13,36 kW | 400 V | 50 Hz | 3 NAC
- Maße: B 990 x T 930 x H 1.790 mm



	Topfspülmaschine TS 665-1 R 110765	Topfspülmaschine TS 850 R 110677
AUSFÜHRUNG		
Korb-Maße	665 x 550 mm	850 x 725 mm
Tablett-Größe max.	600 x 800 mm	840 x 805 mm
Spülgut-Höhe max.	800 mm	805 mm
AUSSTATTUNG		
Klarspüldosierpumpe	✓	✓
Laugenpumpe	–	–
Wasserenthärter	–	–
Reinigerdosierpumpe	✓	✓
Kaltnachspülung	–	–
Plus-System	✓	✓
Elektronischer Thermostopp	✓	✓
Senkrechtes, selbstreinigendes Pumpensieb	✓	✓
Selbstdiagnosesystem	✓	✓
Selbstreinigung	✓	✓
Tür doppelwandig	✓	✓
Doppelwandig	✓	✓
Sicherheitsthermostat	✓	✓
TECHNISCHE DATEN		
Laufzeit	120 / 240 / 360 / 480 Sekunden	180 / 360 / 540 / 720 Sekunden
Leistung/Stunde max.	40 Körbe	20 Körbe
Anzahl Waschprogramme	4	4
Tankinhalt	50 Liter	82 Liter
Wasserverbrauch bei 2 bar	4,2 Liter / Spülgang	4,3 Liter / Spülgang
Wasserdruck	2 - 4 bar	2 - 4 bar
Wasserzulauf	G 3/4"	G 3/4" M
Wasserablauf	Ø 32 mm	Ø 32 mm
Wasserzulauftemperatur	55 °C	10 °C bis 55 °C
Tankheizung	3 kW	6 kW
Boilerheizung	6 kW	9 kW
Trockenlaufschutz	✓	✓
Ein-/Ausschalter	✓	✓
Kontrollleuchte	✓	✓
Displayanzeige	✓	✓
Höhenverstellbar	1.890 - 1.940 mm	1.790 - 1.840 mm
Geräte-Anschluss	3 NAC	3 NAC
Anschlusswert	8 kW 400 V 50 Hz	13,36 kW 400 V 50 Hz
Material	Edelstahl	Edelstahl
Maße (B x T x H)	690 x 850 x 1.755 mm	990 x 930 x 1.790 mm
Gewicht	174,2 kg	119,8 kg
ZUBEHÖR INKLUSIVE		
Tablettkorb	1	1
Universalkorb	1	1
Besteckköcher	1	1
Spülrost	1	–
Wasserzulaufschlauch	1	1
Wasserablaufschlauch	1	1



Bartscher



Durchschubspülmaschinen DS

Hohe Durchlaufkapazität
trifft auf variantenreiche
Modellvielfalt

Die DS-Reihe bietet

- 4 Durchschubspülmaschinen

mit den folgenden Features:

- Korb-Maße: 500 x 500 mm | 600 x 500 mm
- Klarspüldosierpumpe
- Laugenpumpe (modellabhängig)
- Reinigerdosierpumpe (modellabhängig)
- Stundenleistung: 60 | 24 - 60 | 12 - 45 Körbe
- Tankinhalt: 22 Liter | 30 Liter | 20 Liter
- Doppelwandig (modellabhängig)
- Haube mit Automatikstartfunktion
- Thermodesinfektion (modellabhängig)
- Wärmerückgewinnung (modellabhängig)
- DuoFlo-Pumpe (modellabhängig)
- Nachspülpumpe mit Break Tank (modellabhängig)

Das Beste an unserem Angebot von Durchschubspülmaschinen ist die individuelle Ausstattung.

Bei hohem Spülgut-Aufkommen sind die Bartscher Durchschub-Spülmaschinen die idealen Wegbegleiter. Jedes unserer Modelle überzeugt durch seine ganz eigene, individuelle Ausstattung.

Ausgelegt für die verschiedensten Spülgut-Größen unterscheiden Sie sich ebenfalls in der Ausstattung und Technik. Aber konstruiert sind sie alle für das Eine: eine effiziente und effektive Spülleistung.

Ob die Maschine nun ein energiesparendes Boilersystem, eine DuoFlo-Pumpe, eine extra große Einschubhöhe, eine Thermodesinfektion oder eine Nachspülpumpe mit Break Tank vorweisen soll entscheiden Sie!

Die passenden Tische und Armaturen führen wir selbstverständlich auch in unserem Sortiment.

Durchschubspülmaschine DS 500

109342

GTIN 4015613685106



- Korb-Maße: 500 x 500 mm
- Klarspüldosierpumpe
- Gläser-Höhe max.: 440 mm
- Teller-Höhe max.: 440 mm
- Leistung / Stunde: 60 Körbe
- Tankinhalt: 22 Liter
- Anschlusswert: 6,7 kW | 400 V | 50 Hz | 3 NAC
- Maße: B 725 x T 955 x H 1.535 mm

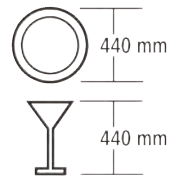

Durchschubspülmaschine DS 500 SR

109343

GTIN 4015613685113



- Korb-Maße: 500 x 500 mm
- Klarspüldosierpumpe
- Gläser-Höhe max.: 440 mm
- Teller-Höhe max.: 440 mm
- Leistung / Stunde: 60 Körbe
- Tankinhalt: 22 Liter
- Anschlusswert: 8,7 kW | 400 V | 50 Hz | 3 NAC
- Maße: B 725 x T 955 x H 1.535 mm

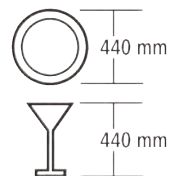

Durchschubspülmaschine DS 600 LPR

109349

GTIN 4015613713854



- Korb-Maße: 600 x 500 mm
- Klarspüldosierpumpe
- Laugenpumpe
- Reinigerdosierpumpe
- Gläser-Höhe max.: 440 mm
- Teller-Höhe max.: 470 mm
- Tablett-Größe max.: 600 x 500 mm
- Leistung / Stunde: 24 - 60 Körbe
- Tankinhalt: 30 Liter
- Anschlusswert: 11 kW | 400 V | 50 Hz | 3 NAC
- Maße: B 790 x T 955 x H 1.535 mm

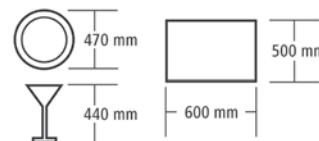

Durchschubspülmaschine DS Eco500LPR

109251

GTIN 4015613766867



- Korb-Maße: 500 x 500 mm
- Klarspüldosierpumpe
- Laugenpumpe
- Reinigerdosierpumpe
- Gläser-Höhe max.: 410 mm
- Teller-Höhe max.: 410 mm
- Tablett-Größe max.: 530 x 325 mm
- Leistung / Stunde: 12 - 45 Körbe
- Tankinhalt: 20 Liter
- Anschlusswert: 9,9 kW | 400 V | 50 Hz | 3 NAC
- Maße: B 720 x T 805 x H 2.115 mm

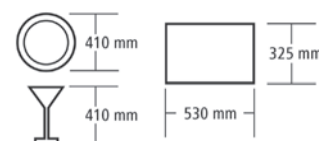

HAUBENMASCHINEN DS IM VERGLEICH

	DS 500	DS 500 SR	DS 600 LPR	DS Eco500LPR
	109342	109343	109349	109251
AUSFÜHRUNG				
Korb-Maße	500 x 500 mm	500 x 500 mm	600 x 500 mm	500 x 500 mm
Gläser-Höhe max.	440 mm	440 mm	440 mm	410 mm
Teller-Höhe max.	440 mm	440 mm	470 mm	410 mm
Tablett-Größe max.	–	–	600 x 500 mm	530 x 325 mm
AUSSTATTUNG				
Klarspüldosierpumpe	✓	✓	✓	✓
Laugenpumpe	–	–	✓	✓
Wasserenthärter	–	–	–	–
Reinigerdosierpumpe	–	–	✓	✓
Kaltnachspülung	–	–	–	–
DuoFlo-Pumpe	✓	✓	✓	–
Energy-Saving-System	✓	✓	✓	–
Wärmerückgewinnung	–	–	–	✓
Thermodesinfektion	–	–	–	✓
EDS-Ablaufsystem	✓	✓	–	–
Nachspülpumpe mit Break Tank	–	–	–	✓
Selbstreinigung	–	✓	✓	✓
Flächensieb	✓	✓	✓	✓
Tank doppelwandig	✓	✓	✓	–
Doppelwandig	–	–	–	✓
Sicherheitsthermostat	✓	✓	✓	✓
TECHNISCHE DATEN				
Laufzeit (Sekunden)	60 / 120 / 180	60 / 120 / 180	60 / 120 / 150 + Endlos	50 / 90 / 120 / 180 / 300 / 600
Leistung/Stunde max.	60 Körbe	60 Körbe	60 Körbe	45 Körbe
Anzahl Waschprogramme	4	4	5	5 + 1 programmierbar
Tankinhalt	22 Liter	22 Liter	30 Liter	20 Liter
Wasserverbrauch bei 2 bar	2,4 Liter / Spülgang	2,4 Liter / Spülgang	3 Liter / Spülgang	3,5 Liter / Spülgang
Wasserdruck	2 - 4 bar	2 - 4 bar	2 - 4 bar	2 - 4 bar
Wasserzulauf	G 3/4"	G 3/4"	G 3/4" M	G 3/4" M
Wasserablauf	Ø 28 mm	Ø 28 mm	Ø 32 mm	Ø 24 mm
Wasserzulauftemperatur	55 °C	55 °C	15 °C bis 60 °C	5 °C bis 10 °C
Tankheizung	2,5 kW	2,5 kW	3 kW	2,7 kW
Boilerheizung	6 kW	8 kW	9,5 kW	9 kW
Trockenlaufschutz	✓	✓	✓	✓
Ein-/Ausschalter	✓	✓	✓	✓
Geräte-Anschluss	3 NAC	3 NAC	3 NAC	3 NAC
Anschlusswert	6,7 kW 400 V 50 Hz	8,7 kW 400 V 50 Hz	11 kW 400 V 50 Hz	9,9 kW 400 V 50 Hz
Material	CNS 18/10	CNS 18/10	CNS 18/10	CNS 18/10
Maße (B x T x H)	725 x 955 x 1.535 mm	725 x 955 x 1.535 mm	790 x 955 x 1.535 mm	720 x 805 x 2.115 mm
Gewicht	98,5 kg	98,5 kg	106,4 kg	145,4 kg
ZUBEHÖR INKLUSIVE				
Gläserkorb	–	–	1	–
Tellerkorb	2	2	1	1
Universalkorb	1	1	–	1
Besteckköcher	1	1	1	1
Wasserzulaufschlauch	1	1	1	1
Wasserablaufschlauch	1	1	1	1

Flexibel im Aufbau

Bei der Planung und dem Aufbau einer Durchschubspülmaschine müssen einige Dinge beachtet werden. Dass im ersten Schritt die passenden Wasser- und Stromanschlüsse vorhanden sein müssen, ist selbstverständlich.

Doch wie wird die Maschine am geschicktesten positioniert?

Mit den Zu- und Ablauf-tischen sowie Vorab-räumungen nehmen die Geräte sehr viel Platz in Anspruch.

Um den Aufbau zu erleichtern und die Maschine den Begebenheiten der Küche sowie den Arbeitsabläufen besser anpassen zu können, sind unsere Durchschubspülmaschinen DS 500, DS 500 SR und DS Eco500LPR als gerade Ausführung oder als Eckausführung montierbar.



Gerade Ausführung

Aufbauvariante
(Aufbau von links nach rechts)

Aufbaubeispiel mit der DS 500 | DS 500 SR
Vorabräumung DS-LI1B
+ Durchschub-Spülmaschine
+ Ablauftisch DS-1200R

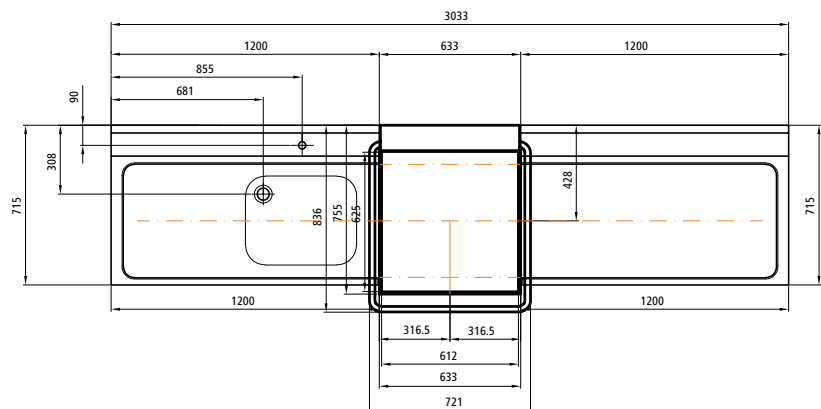

Eckausführung

Aufbauvariante
(Aufbau von links nach rechts)

Aufbaubeispiel mit der DS 500 | DS 500 SR
Ablauftisch DS-700LI
+ Durchschub-Spülmaschine
+ Vorabräumung DS-R1B

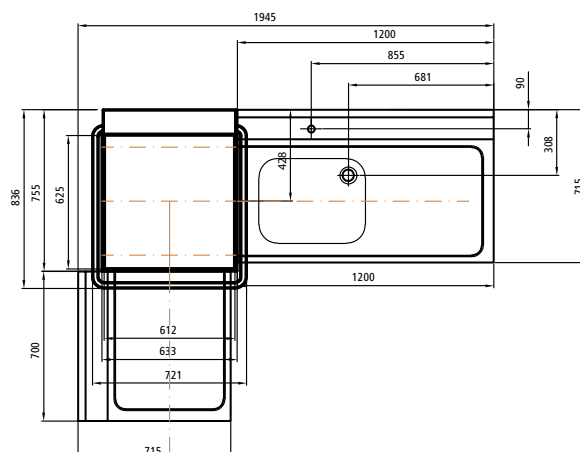





Korbtransport-Spülmaschinen

Vorreiter in Sachen Schnelligkeit,
Leistung und Individualität

Das KTS-Modell mit den folgenden Features:

- Korb-Maße: 500 x 500 mm
- Stundenleistung: 70 - 100 Körbe
- Tankinhalt: Spültank: 80 Liter | Boiler: 28,5 Liter
- Elektronischer Thermostopp
- Selbstreinigende Waschpumpen mit Überlastschutz
- Selbstdiagnosesystem
- Tankfiltersystem mit 3 Schutzstufen
- Klarspülung in 2 Gängen
- Standby-Funktion

Der zuverlässige Partner für den hochfrequentierten Spülbetrieb.

Die KTS500 mit linksläufigem Transportsystem ist sehr einfach in der Bedienung und kann genau auf die Bedürfnisse des Arbeitsalltags abgestimmt werden – sei es beim Spülen von Tellern, Tassen, Gläsern oder auch Tablett.

Dem hohen Durchlauf trotzdem ist das Modell dank der doppelwandigen Ausführung besonders leise und schafft so bei kontinuierlichem Einsatz angenehme Arbeitsbedingungen.

Die folgenden Seiten liefern Informationen rund um die KTS500, die alleinstehend einsatzfähig ist, aber auch als Basis für weitere Spülmodule dient.

Korbtransport-Spülmaschine KTS500 R

110630 GTIN 4015613806501



AUSFÜHRUNG	
Korb-Maße	500 x 500 mm
Gläser-Höhe max.	450 mm
Teller-Höhe max.	450 mm
Tablett-Größe max.	530 x 325 x 25 mm

AUSSTATTUNG	
Klarspüldosierpumpe	auf Anfrage
Laugenpumpe	–
Wasserenthärter	–
Reinigerdosierpumpe	auf Anfrage
Kaltnachspülung	–
Elektronischer Thermostopp	✓
Selbstdiagnosesystem	✓
Filtrationssystem	3-stufig
Klarspülung	in 2 Gängen
Selbstreinigende Waschpumpen	vertikal montiert, mit Überlastschutz
Wärmerückgewinnung	auf Anfrage (Wasserzulauftemperatur 5 - 10 °C)
Selbstreinigung	–
Doppelwandig	–
Sicherheitsthermostat	✓

TECHNISCHE DATEN	
Laufzeit (Sekunden)	35 / 94
Leistung/Stunde max.	70 - 100 Körbe
Anzahl Waschprogramme	2
Tankinhalt	Spültank: 80 Liter Boiler: 28,5 Liter
Wasserverbrauch bei 2 bar	150 Liter / Stunde
Wasserdruck	2 - 5 bar
Wasserzulauf	2 x G 3/4"
Wasserablauf	1 x 1/4 G
Wasserzulauftemperatur	55 °C (Kaltwasseranschluss auf Anfrage)
Tankheizung	9 kW
Boilerheizung	9 kW
Transportsystem	Linksläufig
Trockenlaufschutz	–
Geräte-Anschluss	3 NAC
Anschlusswert	19 kW 400 V 50 Hz
Material	Edelstahl
Maße (B x T x H)	1.380 x 715 x 1.900 mm
Gewicht	200 kg

ZUBEHÖR INKLUSIVE	
Gläserkorb	1
Tellerkorb	1
Besteckköcher	1
Tablettkorb	1
Wasserablaufschlauch	–

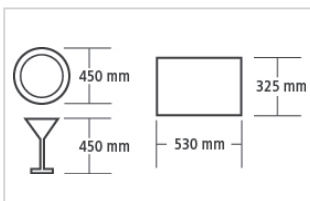

Erforderlich für einen ordnungsgemäßen Betrieb

- Warmwasseranschluss
- Vorabräumung KTS5000 1BAS-R und Ablauftisch KTS5000 TR-L (weitere Produktinfos auf Seite 65)
- Sorgen Sie für eine ausreichende Belüftung des Raums gemäß EN 16282-1



Nach unterschiedlichsten Ansprüchen individuell und bedarfsgerecht erweiterbar

Der Geräte-Aufbau einer Korbtransport-Spülmaschine ist sehr komplex, ganz besonders abhängig von den örtlichen Gegebenheiten und muss bis ins kleinste technische Detail individuell geplant und abgestimmt werden.



Neben der KTS500 R bieten wir die Maschine auch in anderen Größen und weitere Modelle mit unterschiedlichsten Spezifikationen an.



Unser Vertriebs-Team berät Sie gerne, welche Ausführung und Ausstattung die Passende ist. Das Extra: Wir kümmern uns auch gerne um den Aufbau!



Aufbaubeispiel mit einer Produktalternative

Eine Spülmaschine benötigt Unterstützung

Wir haben das passende Zubehör!



Die Kleinen ganz groß

Denn oft sind es die kleinen Dinge, die wirklich zählen!

Die auf den Betrieb zugeschnittene Spülmaschine ist gefunden und der Betrieb könnte starten. Aber da fehlt noch das ein oder andere Detail, mit dem der Einsatz einer Spülmaschine deutlich erleichtert wird.

Es gibt Zubehör, das den Arbeitsalltag vereinfacht und das Spülergebnis optimiert. Andere Dinge sind für einen funktionierenden Spülbetrieb jedoch zwingend notwendig und nicht wegzudenken.

Alles was die Spülmaschine begehrt!

Die folgenden Seiten zeigen einen Auszug unseres Zubehörs im Bereich Spültechnik.

Dass wir als Vollsortimentsanbieter Spülkörbe sowie Spülroste in den verschiedenen Größen und Ausführungen für Gläser, Geschirr, Besteck, Tablett, Bleche, Töpfe und Fleischerkisten anbieten, ist selbstverständlich.

Für unsere Durchschub- und Korbtransport-Spülmaschinen führen wir ein umfangreiches Angebot an Vorabräumungen, Ablauftischen und Spülarmaturen.

Besonders wichtig ist auch die Inbetriebnahme und der Aufbau der Geräte. Was genau hinter unserer Einweisungs- und Aufstellpauschale steckt, erfahren Sie auf Seite 67.

Doch das ist noch längst nicht alles, überzeugen Sie sich selbst auf den nächsten Seiten.

Viele weitere Helfer zum Thema "Spülen" finden Sie außerdem online auf www.bartscher.com.

Ein kleiner Überblick gefällig?

Schauen Sie auf Seite 77.

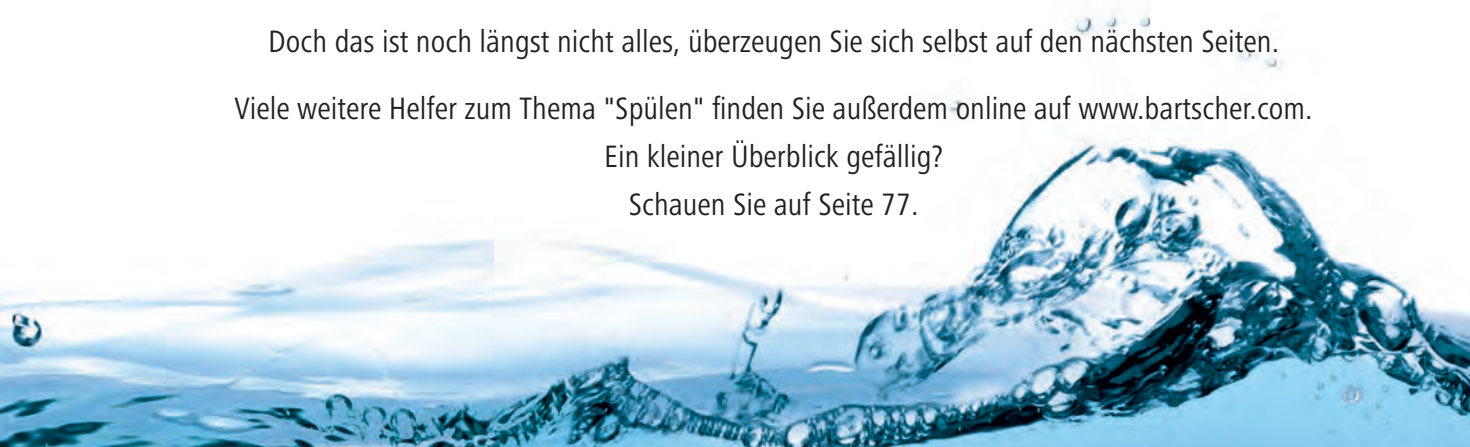

SPÜLKÖRBE 350 x 350

Universalkorb 350x350x110

- Material: Kunststoff
 - Korbgröße: 350 x 350 mm
 - Stapelbar
 - Maße: B 350 x T 350 x H 110 mm
 - Gewicht: 0,8 kg
- GTIN 4015613432007



110312

Universalkorb 350x350x170

- Material: Stahl, Beschichtet
 - Korbgröße: 350 x 350 mm
 - Maße: B 350 x T 350 x H 170 mm
 - Gewicht: 1,5 kg
- GTIN 4015613586564



110311



SPÜLKÖRBE 400 x 400

Universalkorb 400x400x135

- Material: Kunststoff
 - Korbgröße: 400 x 400 mm
 - Ausführung: Eben
 - Stapelbar
 - Maße: B 400 x T 400 x H 135 mm
 - Gewicht: 0,95 kg
- GTIN 4015613468303



109325

Tellerkorb 400x400x120

- Material: Stahl, Beschichtet
 - Korbgröße: 400 x 400 mm
 - Anzahl Fächer: 16
 - Ausführung: Tellerhalterungen
 - Maße: B 400 x T 400 x H 120 mm
 - Gewicht: 1,6 kg
- GTIN 4015613468310



109326

Gläserkorb 400x400x185

- Material: Stahl, Beschichtet
 - Korbgröße: 400 x 400 mm
 - Anzahl Fächer: 4
 - Ausführung: Geneigt
 - Maße: B 400 x T 400 x H 185 mm
 - Gewicht: 2,1 kg
- GTIN 4015613468327



109327



Universalkorb 500x500x100

- Korbgröße: 500 x 500 mm
 - Stapelbar
 - Maße: B 500 x T 500 x H 100 mm
 - Gewicht: 1,2 kg
- GTIN 4015613653952



5301

Besteckkorb 500x500x100

- Korbgröße: 500 x 500 mm
 - Stapelbar
 - Maße: B 500 x T 500 x H 100 mm
 - Gewicht: 1,4 kg
- GTIN 4015613653969



5302

Tellerkorb 500x500x100

- Korbgröße: 500 x 500 mm
 - Stapelbar
 - Maße: B 500 x T 500 x H 100 mm
 - Gewicht: 1,4 kg
- GTIN 4015613653976



5303

Spülrost 500

- Material: Chromnickelstahl
 - Ausgelegt für: Das Spülen von besonders großen Behältnissen (Töpfe, Schüsseln)
 - Maße: B 500 x T 500 x H 5 mm
 - Gewicht: 1,7 kg
- GTIN 4015613664217



101094

Tablettkorb 600x400

- Material: CNS 18/10
 - Anzahl Fächer: 6
 - Tablett-Größe max.: 600 x 400 mm
 - Innenhöhe: 150 mm
 - Maße: B 500 x T 500 x H 160 mm
 - Gewicht: 1,5 kg
- GTIN 4015613487069

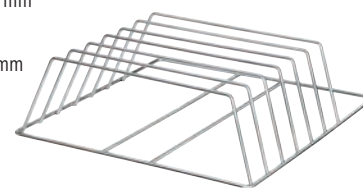

109329



GLÄSERKÖRBE | 500 x 500



Die stapelbaren Spülmaschinenkörbe von Bartscher sorgen für gute Spülergebnisse, einfaches Korbhandlung und für eine saubere sowie sichere Aufbewahrung.

- Material: Kunststoff
- Farbe: Braun
- Stapelbar
- Korbgröße: 500 x 500 mm



Anzahl Fächer	Fachgröße	Innenhöhe	Maße (B x T x H)	Gewicht	Art.-Nr.	GTIN
16	111 x 111 mm	83 mm	500 x 500 x 100 mm	1,57 kg	5316	4015613654652
16	111 x 111 mm	123 mm	500 x 500 x 142 mm	2,25 kg	5318	4015613654669
16	111 x 111 mm	166 mm	500 x 500 x 183 mm	2,65 kg	5319	4015613654676
16	111 x 111 mm	207 mm	500 x 500 x 225 mm	3,33 kg	5320	4015613654683
16	111 x 111 mm	245 mm	500 x 500 x 266 mm	3,73 kg	5321	4015613654690
16	111 x 111 mm	285 mm	500 x 500 x 306 mm	4,41 kg	5322	4015613654706



Anzahl Fächer	Fachgröße	Innenhöhe	Maße (B x T x H)	Gewicht	Art.-Nr.	GTIN
25	89 x 89 mm	83 mm	500 x 500 x 100 mm	1,62 kg	5325	4015613654713
25	89 x 89 mm	123 mm	500 x 500 x 142 mm	2,36 kg	5327	4015613654720
25	89 x 89 mm	166 mm	500 x 500 x 183 mm	2,76 kg	5328	4015613654768
25	89 x 89 mm	207 mm	500 x 500 x 225 mm	3,51 kg	5329	4015613654775
25	89 x 89 mm	245 mm	500 x 500 x 266 mm	3,91 kg	5330	4015613654782
25	89 x 89 mm	285 mm	500 x 500 x 306 mm	4,65 kg	5331	4015613654799



Anzahl Fächer	Fachgröße	Innenhöhe	Maße (B x T x H)	Gewicht	Art.-Nr.	GTIN
36	73 x 73 mm	83 mm	500 x 500 x 100 mm	1,65 kg	5336	4015613654805
36	73 x 73 mm	123 mm	500 x 500 x 142 mm	2,45 kg	5338	4015613654812
36	73 x 73 mm	166 mm	500 x 500 x 183 mm	2,85 kg	5339	4015613654829
36	73 x 73 mm	207 mm	500 x 500 x 225 mm	3,64 kg	5340	4015613654836
36	73 x 73 mm	245 mm	500 x 500 x 266 mm	4,04 kg	5341	4015613654843
36	73 x 73 mm	285 mm	500 x 500 x 306 mm	4,84 kg	5342	4015613654850



Anzahl Fächer	Fachgröße	Innenhöhe	Maße (B x T x H)	Gewicht	Art.-Nr.	GTIN
49	62 x 62 mm	83 mm	500 x 500 x 100 mm	1,84 kg	5349	4015613654874
49	62 x 62 mm	123 mm	500 x 500 x 142 mm	2,84 kg	5351	4015613654881
49	62 x 62 mm	166 mm	500 x 500 x 183 mm	3,24 kg	5352	4015613654898
49	62 x 62 mm	207 mm	500 x 500 x 225 mm	4,24 kg	5353	4015613654904
49	62 x 62 mm	245 mm	500 x 500 x 266 mm	4,64 kg	5354	4015613654911
49	62 x 62 mm	285 mm	500 x 500 x 306 mm	5,64 kg	5355	4015613654928

Besteckköcher, 8 Fächer

- Korbgröße: 430 x 210 mm
 - Anzahl Fächer: 8
 - Stapelbar
 - Maße: B 430 x T 210 x H 155 mm
 - Gewicht: 0,55 kg
- GTIN 4015613653990



5305

Besteckköcher für Spülmaschinen

- Material: Kunststoff
 - Farbe: Grau
 - Durchmesser: 107 mm
 - Maße: B 107 x T 107 x H 119 mm
 - Gewicht: 0,1 kg
- GTIN 4015613432021



110318

Untertasseneinsatz zu Spülkorb

- Material: Stahl, Beschichtet
 - Anzahl Fächer: 14
 - Maße: B 300 x T 100 x H 90 mm
 - Gewicht: 0,2 kg
- GTIN 4015613432014

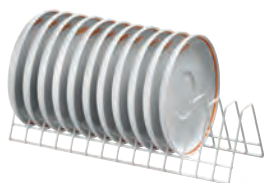

110317



ZUBEHÖR SPÜLMASCHINEN

Spülmaschinen Untertisch

- Material: Chromnickelstahl
 - Innenhöhe: 360 mm
 - Höhenverstellbar: 440 mm bis 490 mm
 - Eigenschaften: Ablage für Spülkörbe max. 500 x 500 mm
 - Maße: B 605 x T 570 x H 450 mm
 - Gewicht: 6 kg
- GTIN 4015613602462



109688

Einweisungs- und Aufstellpauschale

- Ausschließlich für Deutschland gültig
- GTIN 4015613517735

099989

FÜR MEHR ERSPARNIS IM LAUFENDEN BETRIEB

Bei regelmäßigem Spülbetrieb empfehlen wir – wenn nicht serienmäßig integriert – das Nachrüsten einer Reinigerdosierpumpe. Die Investition lohnt sich, denn neben einer stetig gleichmäßigen Spülqualität und geringerem Arbeitsaufwand, kann insbesondere am Reinigerverbrauch gespart werden. Die intelligente, leitwertgesteuerte Variante setzt im Vergleich zum taktgesteuerten Modell noch eins drauf: der Einsatz von Reinigern wird vermindert und das Spülergebnis optimiert.

Reinigerdosierpumpe TG280

- Reinigerdosierung: Taktgesteuert
- Volumenstrom: 0,28 L / Std. bis 2,8 L / Std.
- Ausführung: Einbaugerät
- Inklusive: 1 Anschluss-Set, Einbausatz
- Anschlusswert: 0,005 kW | 230 V | 50 Hz
- Maße: B 69 x T 103 x H 62 mm
- Gewicht: 0,45 kg

GTIN 4015613432403



109518

Reinigerdosierpumpe LWG600

- Reinigerdosierung: Leitwertgesteuert
- Leitwertmessung mit: 2-poliger Sonde
- Volumenstrom: 0,1 L / Std. bis 6 L / Std.
- Ausführung: Wandmontage
- Inklusive: 1 Anschluss-Set
- Anschlusswert: 0,004 kW | 230 V | 50/60 Hz
- Maße: B 95 x T 100 x H 125 mm
- Gewicht: 0,75 kg

GTIN 4015613506517



109547

Drucksteigerungspumpen-Set DSS10

- Ausgelegt für: Universalspülmaschine US E500 LPR, US C500 LP, US C500 LPR, US C500 LPWR, US M500 LP K, US M500 LPR K, US M500 LPWR K, US PPlus500 LPR, US PPlus500 LPWR, US P500 LPR, US P500 LPWR
- Set bestehend aus:
 - 1 Pumpe (B 100 x T 175 x H 110 mm, 1,5 A),
 - 1 Kondensator (B 35 x T 120 x H 35 mm; 6,3 µF),
 - 1 Schlauch, Gummi, Installationsmaterial
- Anschlusswert: 0,15 kW | 230 V | 50 Hz
- Maße: B 295 x T 255 x H 155 mm
- Gewicht: 4,1 kg

GTIN 4015613721279

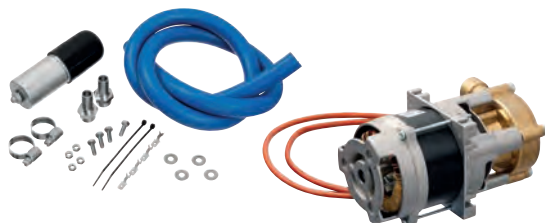

109562

Einbaupauschale für Dosierpumpen

GTIN 4015613265582

099996



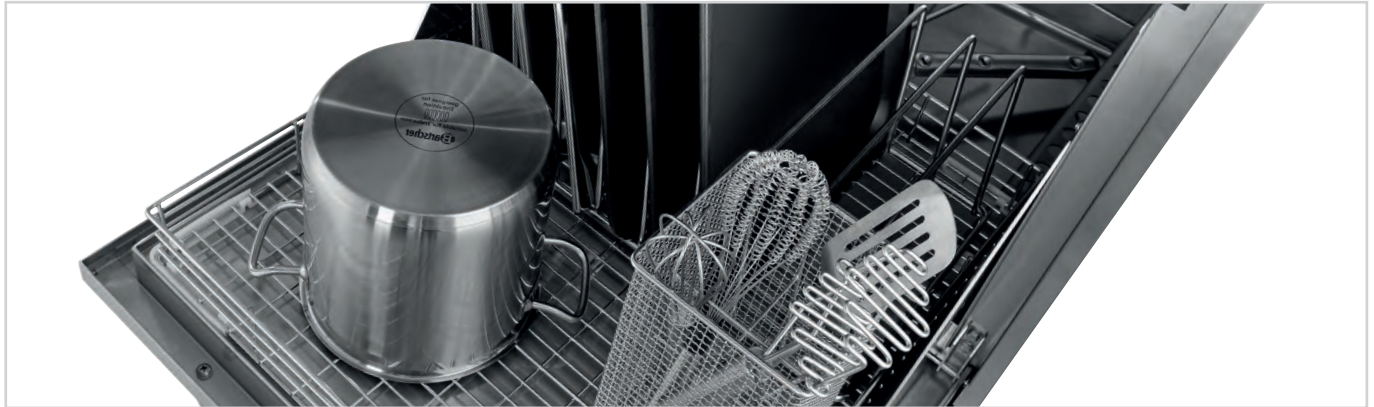

Spülrost TS 665 R

- Material: CNS 18/10
 - Ausgelegt für: Das Spülen von besonders großen Behältnissen (Töpfe, Schüsseln, Fleischerkisten)
 - Maße: B 660 x T 550 x H 15 mm
 - Gewicht: 2,7 kg
- GTIN 4015613737690



110693

Universalkorb TS 665 R

- Material: CNS 18/10
 - Anzahl Fächer: 1
 - Korbgröße: 665 x 550 mm
 - Innenhöhe: 70 mm
 - Geeignet für: Töpfe, Pfannen, GN-Behälter
 - Maße: B 665 x T 550 x H 75 mm
 - Gewicht: 2,5 kg
- GTIN 4015613737669

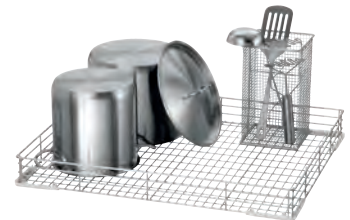

110690

Universalkorb TS 850 R

- Material: CNS 18/10
 - Anzahl Fächer: 1
 - Korbgröße: 850 x 725 mm
 - Innenhöhe: 125 mm
 - Geeignet für: Töpfe, Pfannen, GN-Behälter
 - Maße: B 850 x T 725 x H 135 mm
 - Gewicht: 9,7 kg
- GTIN 4015613743639



110694

Tablettkorb TS

- Material: CNS 18/10
 - Anzahl Fächer: 8
 - Korbgröße: 300 x 465 mm
 - Innenhöhe: 195 mm
 - Tablett-Größe max.: 600 x 400 mm
 - Geeignet für: Tablett, Backbleche, Schneidbretter
 - Maße: B 300 x T 472 x H 200 mm
 - Gewicht: 2,4 kg
- GTIN 4015613737676



110691

Besteckköcher TS

- Material: CNS 18/10
 - Maße: B 150 x T 150 x H 255 mm
 - Gewicht: 0,55 kg
- GTIN 4015613737683

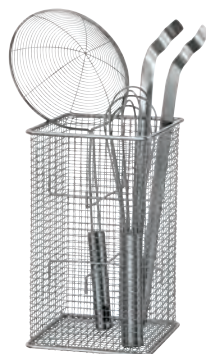

110692

Einweisungs- und Aufstellpauschale

- Ausschließlich für Deutschland gültig

Auf Anfrage

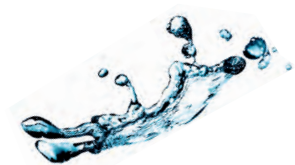

ZUBEHÖR DURCHSCHUBSPÜLMASCHINEN

Vorbräunung DS-LI1B

- Material: Edelstahl
 - Beckeninhalt: 50 Liter
 - Maße Becken: B 500 x T 400 x H 250 mm
 - Position Spülbecken: Rechts
 - Montageseite an Spülmaschine: Links
 - Höhe Spritzschutz: 110 mm
 - Wasserablauf: 1 1/2"
 - Höhenverstellbar: 860 mm bis 930 mm
 - Maße Grundboden: B 1.150 x T 500 mm
 - Maße: B 1.200 x T 720 x H 850 mm
 - Gewicht: 23,6 kg
- GTIN 4015613735955



109740

Vorbräunung DS-R1B

- Material: Edelstahl
 - Beckeninhalt: 50 Liter
 - Maße Becken: B 500 x T 400 x H 250 mm
 - Position Spülbecken: Links
 - Montageseite an Spülmaschine: Rechts
 - Höhe Spritzschutz: 110 mm
 - Wasserablauf: 1 1/2"
 - Höhenverstellbar: 860 mm bis 930 mm
 - Maße Grundboden: B 1.150 x T 500 mm
 - Maße: B 1.200 x T 720 x H 850 mm
 - Gewicht: 23,6 kg
- GTIN 4015613735962



109741

Vorbräunung DS-LI1BAS

- Material: Edelstahl
 - Beckeninhalt: 50 Liter
 - Maße Becken: B 500 x T 400 x H 250 mm
 - Position Spülbecken: Rechts
 - Montageseite an Spülmaschine: Links
 - Höhe Spritzschutz: 110 mm
 - Wasserablauf: 1 1/2"
 - Höhenverstellbar: 860 mm bis 930 mm
 - Abfallschacht mit Gummimanschette
 - Maße Grundboden: B 685 x T 500 mm
 - Maße: B 1.200 x T 720 x H 950 mm
 - Gewicht: 21,8 kg
- GTIN 4015613730387



109742

Vorbräunung DS-R1BAS

- Material: Edelstahl
 - Beckeninhalt: 50 Liter
 - Maße Becken: B 500 x T 400 x H 250 mm
 - Position Spülbecken: Links
 - Montageseite an Spülmaschine: Rechts
 - Höhe Spritzschutz: 110 mm
 - Wasserablauf: 1 1/2"
 - Höhenverstellbar: 860 mm bis 930 mm
 - Abfallschacht mit Gummimanschette
 - Maße Grundboden: B 685 x T 500 mm
 - Maße: B 1.200 x T 720 x H 850 mm
 - Gewicht: 22,4 kg
- GTIN 4015613735979



109743

Vorbräunung DS-LI1B

- Material: Edelstahl | Beckeninhalt: 40 Liter
 - Maße Becken: B 400 x T 400 x H 250 mm
 - Position Spülbecken: Rechts
 - Montageseite an Spülmaschine: Links
 - Höhe Spritzschutz: 110 mm | Wasserablauf: 1 1/2"
 - Höhenverstellbar: 860 mm bis 930 mm
 - Spülkorbeinschübe: 3, Korbmaße: 500 x 500, 600 x 500 mm, Korbhöhe max.: 145 mm
 - Maße Grundboden: B 600 x T 500 mm
 - Maße: B 1.200 x T 715 x H 950 mm
 - Gewicht: 26,6 kg
- GTIN 4015613771007



109940

Vorbräunung DS-RE1B SKE

- Material: Edelstahl | Beckeninhalt: 40 Liter
 - Maße Becken: B 400 x T 400 x H 250 mm
 - Position Spülbecken: Links
 - Montageseite an Spülmaschine: Rechts
 - Höhe Spritzschutz: 110 mm
 - Wasserablauf: 1 1/2"
 - Höhenverstellbar: 860 mm bis 930 mm
 - Spülkorbeinschübe: 3, Korbmaße: 500 x 500, 600 x 500 mm, Korbhöhe max.: 145 mm
 - Maße Grundboden: B 600 x T 500 mm
 - Maße: B 1.200 x T 715 x H 950 mm
 - Gewicht: 26,4 kg
- GTIN 4015613785158



109960

Ablauftisch DS-700LI

- Material: Edelstahl
 - Montageseite an Spülmaschine: Links
 - Höhe Spritzschutz: 110 mm
 - Höhenverstellbar: 860 mm bis 930 mm
 - Maße Grundboden: B 650 x T 500 mm
 - Maße: B 700 x T 720 x H 850 mm
 - Gewicht: 14,6 kg
- GTIN 4015613735986



109745

Ablauftisch DS-700R

- Material: Edelstahl
 - Montageseite an Spülmaschine: Rechts
 - Höhe Spritzschutz: 110 mm
 - Höhenverstellbar: 860 mm bis 930 mm
 - Maße Grundboden: B 650 x T 500 mm
 - Maße: B 700 x T 720 x H 850 mm
 - Gewicht: 14,6 kg
- GTIN 4015613730394



109746

Ablauftisch DS-1200LI

- Material: Edelstahl
 - Montageseite an Spülmaschine: Links
 - Höhe Spritzschutz: 110 mm
 - Höhenverstellbar: 860 mm bis 930 mm
 - Maße Grundboden: B 1.150 x T 500 mm
 - Maße: B 1.200 x T 720 x H 850 mm
 - Gewicht: 21,8 kg
- GTIN 4015613726588



109747

Ablauftisch DS-1200R

- Material: Edelstahl
 - Montageseite an Spülmaschine: Rechts
 - Höhe Spritzschutz: 110 mm
 - Höhenverstellbar: 860 mm bis 930 mm
 - Maße Grundboden: B 1.150 x T 500 mm
 - Maße: B 1.200 x T 720 x H 850 mm
 - Gewicht: 21,8 kg
- GTIN 4015613735993



109749

Mobiles Spülcenter BR1200 GS

- Material: Edelstahl | Beckeninhalt: 57 Liter
 - Maße Becken: B 400 x T 500 x H 285 mm
 - Position Spülbecken: Rechts
 - Maße Ausschnitt Spülmaschine: B 602 x T 685 x H 856 mm
 - Durchmesser Ausschnitt Armatur: 45 mm
 - 4 Stellfüße | 4 Lenkrollen
 - Füße höhenverstellbar: 65 bis 90 mm
 - Maße: B 1.200 x T 700 x H 1.200 mm
 - Gewicht: 73,2 kg
- GTIN 4015613794686



306800

Das mobile Spülcenter verwandelt sich dank Lenkrollen und höhenverstellbaren Füßen im Nu von einer mobilen zur standsicheren Hygienestation. Mit einer Aussparung für eine Geschirrspülmaschine, Waschbecken und Abtropffläche eine saubere Sache.



ZUBEHÖR DURCHSCHUBSPÜLMASCHINEN



Einhebelmischer 40L-3601B

- Material: Verchromt | Griffe: Chrom
- Ausführung: Mischbatterie | Durchfluss bei 3 bar: 40 L / Min.
- Strahlregler-Mundstück: 3/4" Innengewinde
- Schwenkauslauf: 360° | Montage-Art: Einlochbohrung
- Durchmesser Tischbohrung: 42 mm
- Installation: Kupferrohr-Anschluss 15 mm
- Maße: B 147 x T 340 x H 828 mm
- Gewicht: 3,5 kg

GTIN 4015613584034

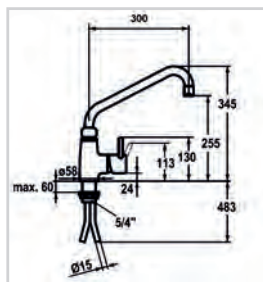

400126

Zweigriffmischer 26L-1801B

- Material: Messing, Stahl | Griffe: Metall (EUR)
- Armatur-Art: Zweigriffmischer | Durchfluss bei 3 bar: Auslaufmenge: 16 L / Min., Strahlregler: 26 L / Min.
- Strahlregler-Mundstück: 55 mm | Schwenkauslauf: 180°
- Montage-Art: Einlochbohrung
- Durchmesser Tischbohrung: 30 - 35 mm
- Installation: Anschluss AG 1/2", Befestigung mit Gewindestutzen: 3/4"
- Wasseranschluss: 1/2"
- Maße: B 515 x T 415 x H 1.430 mm
- Gewicht: 6,8 kg

GTIN 4015613674575

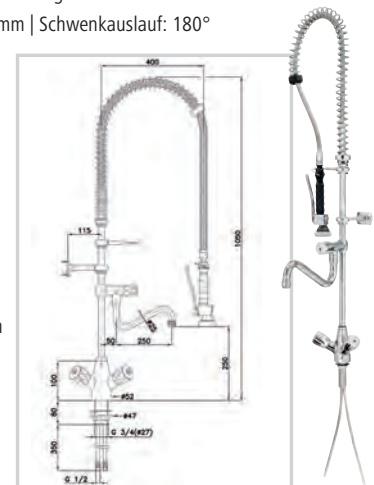

400136

Zweigriffmischer 40L-1802B

- Material: Messing, Stahl | Griffe: Metall (EUR)
- Armatur-Art: Zweigriffmischer | Durchfluss bei 3 bar: Auslaufmenge: 16 L / Min., Strahlregler: 40 L / Min.
- Strahlregler-Mundstück: 55 mm
- Schwenkauslauf: 180°
- Montage-Art: Zweilochbohrung
- Durchmesser Tischbohrung: 21 - 25 mm
- Installation: Anschluss AG 1/2", Befestigung mit Gewindestutzen: 1/2"
- Wasseranschluss: 1/2"
- Maße: B 515 x T 415 x H 1.220 mm
- Gewicht: 7,2 kg

GTIN 4015613674582

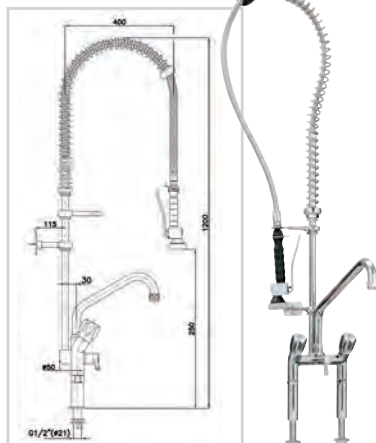

400137

Einhebelmischer 40L-1801B

- Material: Verchromt | Griffe: Chrom, Wärmeisoliert
- Armatur-Art: Einhebelmischer | Durchfluss bei 3 bar: Brause: 18 L / Min., Strahlregler: 40 L / Min.
- Strahlregler-Mundstück: M22 | Schwenkauslauf: 180°
- Montage-Art: Einlochbohrung, Schraubsystem
- Durchmesser Tischbohrung: 42 mm
- Installation: Kupferrohr-Anschluss 15 mm
- Maße: B 65 x T 450 x H 1.540 mm
- Gewicht: 8,5 kg

GTIN 4015613438955

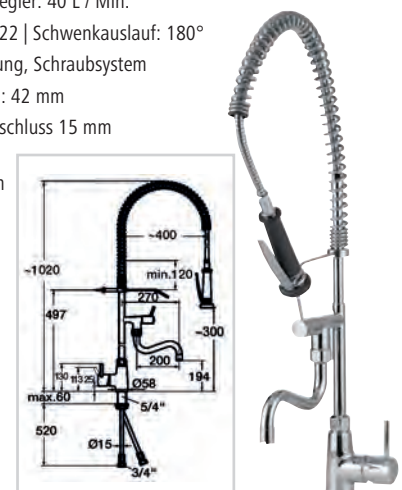

400123

Laugenpumpen-Set LPS50

- Set bestehend aus:
1 Pumpe, Anschlusschläuche
 - Ausgelegt für:
Durchschub-Spülmaschine DS 500,
Durchschub-Spülmaschine DS 500 SR
 - Anschlusswert:
0,04 kW | 230 V | 50 Hz
 - Maße:
B 259 x T 254 x H 369 mm
 - Gewicht: 1,4 kg
- GTIN 4015613780122



109344

Montage-Set ZAT 10

- Material: CNS 18/10
 - Für die Nutzung der Bartscher Zu- und Ablaufische in Verbindung mit den Durchschub-Spülmaschinen DS Eco500LPR
 - Maße: B 295 x T 97 x H 38 mm
 - Gewicht: 1,2 kg
- GTIN 4015613713236



109559

Einweisungs- und Aufstellpauschale

- Ausschließlich für Deutschland gültig
- GTIN 4015613586960

099985

Abfalleimer 56L

- Material: CNS 18/10
 - Inhalt: 56 Liter
 - Maße Innenbehälter:
Ø 370 mm | Höhe: 520 mm
 - Deckel-Eigenschaften:
Abnehmbar, mit Griff
Kann seitlich am Eimer
eingehängt werden
 - Maße: B 460 x T 400 x H 620 mm
 - Gewicht: 6,6 kg
- GTIN 4015613630670



860006

Zubehör

ZUBEHÖR KORBTRANSPORT-SPÜLMASCHINEN

Vorbräunung KTS5000

- Material: Edelstahl
 - Beckeninhalt: 50 Liter
 - Position Spülbecken: Links
 - Montageseite an Spülmaschine: Rechts
 - Höhe Spritzschutz: 140 mm
 - Wasserablauf: 1 1/2"
 - Höhenverstellbar: 900 mm bis 950 mm
 - Abfallschacht mit Gummimanschette
 - Bohrung für Spülaramatur, Ø 30 mm
 - Maße Grundboden: B 835 x T 740 mm
 - Maße: B 1.500 x T 730 x H 900 mm
 - Gewicht: 32,4 kg
- GTIN 4015613737713



110625

Ablauftisch KTS5000

- Material: Edelstahl
 - Ausführung: 20 Transportrollen,
1 mit Endabschaltung (Sensor)
 - Montageseite an Spülmaschine: Links
 - Wasserablauf: 1 1/2"
 - Höhenverstellbar: 900 mm bis 950 mm
 - Maße: B 1.600 x T 645 x H 900 mm
 - Gewicht: 26,3 kg
- GTIN 4015613737720



110626

Einweisungs- und Aufstellpauschale

- Ausschließlich für Deutschland gültig

Auf Anfrage



Zubehör
Korbtransport-Spülmaschinen
Spülmaschinen
SPÜLTECHNIK



Vor dem Startschuss kommt der Anschluss: Technische Voraussetzungen

Bevor es losgeht, gilt es einige bauliche Vorgaben zu beachten, damit die Inbetriebnahme Ihrer neuen Bartscher Spülmaschine reibungslos klappt. Welche technischen Voraussetzungen müssen für den Anschluss bei Ihnen gegeben sein?

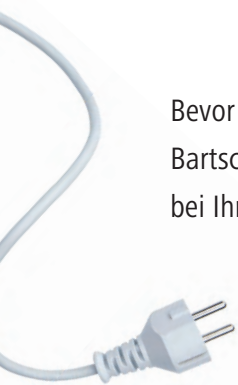

VORAUSSETZUNGEN | BAULICHE VORGABEN

Sanitär Zu- und Ablaufhahn im Umkreis von max. 1 Meter des vorgesehenen Gerätestandortes.

- Wasserablauf am Boden (DIN 50 mm Ø) **oder**
- Für höher (>10 cm ab FFB) gelegenen Wasserablauf (DIN 50 mm Ø) z. B. in der Wand oder Unterbau wird zusätzlich eine Ausstattung mit Ablaufpumpe notwendig
- Wasserzulauf G 3/4 Zoll Gewinde mit Absperrhahn
- Wasserzulauf Kaltwasser dynamischer Druck 2 - 4 bar, bei Durchschub-Spülmaschinen min 2,5 - 4 bar in Betrieb anliegend (gemäß Prüfbericht) **oder**
- Warmwasseranschluss bis 55 °C bzw. bei Verwendung einer Enthärtungsanlage max. 45° möglich (dadurch schnellere Spülzyklen erreichbar)
- Geeignete Wasserenthärtung ab 5°dH notwendig (Montage zusätzlicher Reinigerdosieranlagen gegen Aufpreis)

Stromanschluss

- 3 NAC 400 V / 16A **oder**
- 1 x NAC 220 V /16A – je nach Gerätetyp
- Max. 1 Meter vom vorgesehenen Gerätestandort entfernt

Zum Einspülen

- Müssen folgende Artikel vor Ort bereit gestellt werden: industrieller Reiniger und Klarspüler sowie geeignete Salztalben für die Bartscher Enthärtungsanlage.
- Die Spülmaschine wird mit den vorhandenen Chemie-Produkten zur weiteren Verwendung speziell eingestellt
- Eine Änderung der Produkte können das Spülergebnis deutlich negativ beeinflussen.



Aufstellung, Montage und Einweisung zum vorteilhaften Pauschalpreis



Ihnen als Kunde obliegt die Schaffung der technischen Voraussetzungen und baulichen Vorgaben. Die Installation und technische Einweisung in Ihre neue Bartscher Geschirrspülmaschine übernehmen geschulte Mitarbeiter – und das zu einem fairen Komplettpreis.

DIE PAUSCHALE BEINHÄLTET

- Aufstellung und Entsorgung der Verpackung (Achtung: Kunde stellt das Gerät unverpackt am Aufstellort bereit)
- Aufstellen und montieren der bestellten Bartscher Artikel (bei Durchschubspülmaschinen inkl. Montage der bestellten Bartscher Armatur sowie Zu- und Ablauftrichter)
- Anschluss an das bauseitige Versorgungsnetz (Elektro und Sanitär)
- Einspülen mit der vorhandenen Chemie, Einrichtung der bestellten Bartscher Enthärtungsanlage
- Einweisung im Rahmen der Aufstellung
- Anschluss und Montage von Fremdartikeln sind ausgeschlossen!

DIESE EINWEISUNGS- UND AUFSTELLPAUSCHALEN BIETEN WIR

Bartscher Einweisungs- und Aufstellpauschale*

- Für Gläser- und Geschirrspülmaschinen

GTIN 4015613517735

099989

Bartscher Einweisungs- und Aufstellpauschale*

- Für Durchschub-Spülmaschinen

GTIN 4015613586960

099985

Bartscher Einweisungs- und Aufstellpauschale*

- Für Topf-Spülmaschinen
- Für Korbtransport-Spülmaschinen

Auf Anfrage

Sämtliche Anschlüsse müssen zum Zeitpunkt der Montage vollumfänglich funktionsfähig und frei zugänglich sein.

Zusätzlich anfallende Leistungen die zum fachgerechten Anschluss notwendig sind, werden separat nach anfallendem Aufwand berechnet.

* Die Aufstell- und Einweisungs-
pauschalen sind **ausschließlich**
für **Deutschland** gültig.



Weitere Informationen wie zum Bestellablauf finden Sie auf www.bartscher.com unter dem Menüpunkt *Service & Kundendienst* Aufstell- und Einweisungspauschale

4 Faktoren machen aus einem normalen Spülergebnis ein glänzendes Spülerlebnis

Damit es sauber wird, sind die vier Faktoren Zeit, Temperatur, Chemie und Mechanik von entscheidender Bedeutung. Sie sind sozusagen die vier Elemente für eine optimale Reinigung. Wird dabei ein Faktor verringert, so sind die anderen Faktoren entsprechend zu erhöhen.



Für alle Bartscher Spülmaschinen empfehlen wir einen Warmwasseranschluss - ausgenommen sind die Modelle mit Kaltnachspülung

Chemie

- Tritt in Form von Reiniger und Klarspüler auf
- Fetthaltige Verschmutzungen werden von der zu reinigenden Oberfläche durch Bildung einer Emulsion abgetragen. Feste und in Flüssigkeiten unlösliche Partikel werden von der zu reinigenden Oberfläche abgelöst.
- Klarspüler: leicht sauer bis neutral (Achtung: Dosiertechnik). Soll restloses Abfließen des Wassers vom Geschirr sowie eine Entfernung von Alkalitätsresten ermöglichen. Bitte achten Sie auf die richtige Dosiermenge!

Zeit

- Notwendig für chemische Reaktionen

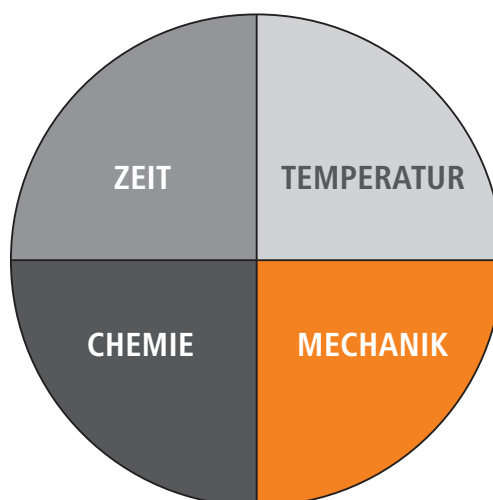

Mechanik

- Umwälzen des Wassers über Düsen
- Je nach Maschine entsteht ein Druck zwischen 0,4 und 1,4 bar

Temperatur

- Unterstützt die chemische Reaktion
- Normen der Temperatur für Waschen und Klarspülen festgelegt
- Beim Spülen erwärmtes Spülgut ermöglicht Eigentrocknungseffekt
- Verschiedene Temperaturen für verschiedene Problemfaktoren nötig (Fett, Stärke, Eiweiß)
- Deshalb sind mehrere Schritte mit ansteigenden Temperaturen nötig
 - ca. 40 °C - Vorabräumung
 - ca. 60 °C - Waschen
 - ca. 85 °C - Klarspülen
- Gläserspülmaschinen spülen niedriger zur Schonung des Glasmaterials
 - ca. 55 °C bis 60 °C - Waschen
 - ca. 63 °C bis 67 °C - Klarspülen

Wasseraufbereitung

Der kostenrelevante Faktor in der Profi-Küche

Sie kennen das aus dem Profi-Alltag: Die Geschirrspülmaschine ist oft im Dauerbetrieb – kurze, aber intensive Spülzyklen strapazieren die innenliegende Technik. Wussten Sie außerdem, dass eine Kalkschicht von nur 0,4 mm den Energieverbrauch um 25 % erhöhen kann? Sie sehen: Die richtige Wasseraufbereitung ist nicht nur entscheidend für die Lebensdauer der Maschine, sondern kann auch die Kosten für Energie und Spülprodukte spürbar senken.

DAS IST DIE HÄRTE: KLASSISCHE WASSERSCHÄDEN

Bereits eine Kalkschicht wie diese von nur 0,4 mm erhöht den Energieverbrauch um 25 % und sie wächst weiter.

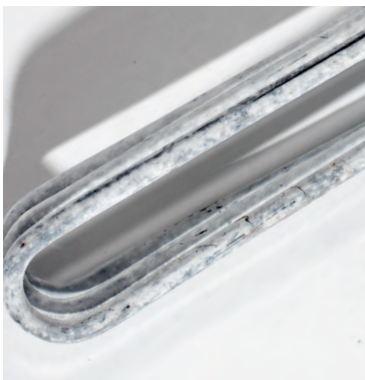

Dieser Heizstab war so gut in dicke Schichten Kesselstein „verpackt“, dass die Temperaturregelung nicht mehr funktionieren konnte und er durch Überhitzung buchstäblich durchbrannte.



Wasserflecken durch Minerale im Stadtwasser Härtebereich „weich“ (!)



Die optimale Wasserzusammensetzung

Notwendig für den reibunglosen Betrieb

Generell wird das Wasser in 3 Härtebereiche eingeteilt:

- Härtebereich weich: < 8,4°dH
- Härtebereich mittel: 8,4 – 14°dH
- Härtebereich hart: > 14°dH

Je härter das Wasser, desto mehr Chemie bzw. Spülmaschinenreiniger wird je Spülgang benötigt. Eine optimale Wasserqualität senkt die Reinigerkosten erheblich.

Vorteile der Wasseraufbereitung auf einen Blick:

- Düsen und Rohrleitungen bleiben **frei von Kesselstein**
- **Spülmaschinen leben länger**, geringere Störungen
- **Energieeinsparung:** Bereits eine Kalkschicht von 0,4 mm steigert den Energieverbrauch um 25 %!
- **Einsparung von Verbrauchsmaterialien** wie Reiniger und Klarspüler
- Wartungs- und **Reparaturkosten sinken**
- **Flecken- und schlierenfreies Spülgut**
- Nachpolieren entfällt (**Zeit- und Personalsparnis**, weniger Glasbruch, **Hygiene**)
- **Keine Korrosion** an Maschinenteilen durch Chlorid
- **Keine Verfärbung** des Spülguts durch Schwermetalle

Von der Arbeitsgemeinschaft Gewerbliches Spülen empfohlene Richtwerte für die Wasserzusammensetzung gemäß DIN SPEC 10534:

Gesamthärte: < 0 – 3° dH (deutsche Härte)

Gesamtsalzgehalt:

- max. 400 µS/cm Porzellan u. Opalglas
- max. 100 µS/cm bei Glas
- max. 80 µS/cm bei Edelstahl/Besteck

Chloridgehalt:

- max. 50 mg/l zur Vermeidung von Lochkorrosion

Schwermetalle:

- 0,1 mg Eisen und 0,05 mg Mangan pro Liter Wasser sind Grenzwerte. Bereits 0,05 mg Kupfer pro Liter führt zu einer Verfärbung des Spülguts und der Maschine.

MEHRKOSTEN bei falscher Anwendung

Zitat der Arbeitsgemeinschaft Gewerbliches Spülen:
„...Durch eine Kalkschicht von bereits 0,4 mm auf den Heizstäben ist ein Energieverbrauch von ca. 25 % zu verzeichnen. ...“

Energie Mehrkosten beim Frischwasserverbrauch:

- Gläserspülmaschinen:
ca. 2,5 L / Korb >> **1.114,10 EUR/Jahr***
- Universalspülmaschinen:
ca. 2,7 L / Korb >> **1.203,27 EUR/Jahr***
- Durchschub-Spülmaschinen:
ca. 3,0 L / Korb >> **1.336,92 EUR/Jahr***

* Berechnungsgrundlage nach der Energiebedarfsermittlungs-Formel:
5 h/d | 365 d/Jahr | Stromkosten 0,30€ / kW | Wassereingangstemperatur 15 °C |
Frischwassertemperatur 85 °C

Die Dosierung des Reinigers hängt immer von der örtlichen Gesamthärte ab. Eine Gesamthärte von 15° dH verursacht Mehrkosten von ca. 3 g/Liter gegenüber einem Wasser bis 3° dH.

Reiniger Mehrkosten beim Frischwasserverbrauch:

- Gläserspülmaschinen:
ca. 2,5 L / Korb >> **2.025,75 EUR/Jahr***
- Universalspülmaschinen:
ca. 2,7 L / Korb >> **2.187,81 EUR/Jahr***
- Durchschub-Spülmaschinen:
ca. 3,0 L / Korb >> **2.430,90 EUR/Jahr***

* Berechnungsgrundlage: 5 h/d | 365 d/Jahr | Reiniger 3,70€/kg

Stand: 01/2023

Wasseraufbereitungsanlagen geben Sicherheit



Wasserenthärtungsanlage WEH1350

- Anschlusskapazität: 1 Gerät
- Leistungskapazität: 1.350 Liter / Tag bei 10° d (Gesamthärte)
- Wasserzulauftemperatur: 5 °C - 40 °C
- Wasseranschluss: 3/4"
- Anschlusswert: 0,03 kW | 230 V | 50/60 Hz
- Maße: B 255 x T 435 x H 480 mm
- Gewicht: 11,6 kg



109889

Wasserenthärtungsanlage WEH1600

- Anschlusskapazität: 1 Gerät
- Leistungskapazität: 1.600 Liter / Tag bei 10° d (Gesamthärte)
- Wasserzulauftemperatur: 5 °C - 35 °C
- Wasseranschluss: 3/4"
- Regeneration: Zeitraum
- Anschlusswert: 0,006 kW | 230 V | 50/60 Hz
- Maße: B 255 x T 400 x H 420 mm
- Gewicht: 8,6 kg



109952

Weiches Wasser ist die Basis

für gute Spülergebnisse, aber oft ist es mit verschiedenen Mineralstoffen wie z. B. Calcium- und Magnesiumsalzen belastet. Durch diese Stoffe werden Vorgänge, die auf Sauberkeit und Reinheit des Spülgutes Einfluss haben, aber auch die Lebensdauer der Maschine beeinflusst.

Mit dem Einsatz von Wasseraufbereitungsanlagen erreichen Sie optimale Resultate und eine lange Lebensdauer der Maschine, sowie maximalen Geschmacksschutz.

Welchen Härtegrad Ihr Wasser hat, erfahren Sie bei Ihrem örtlichen Wasserversorger.

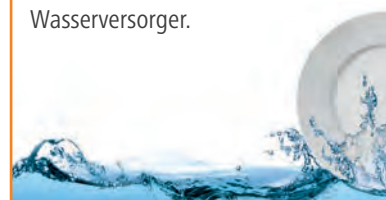

Anschluss-Set WEH1350

- Set bestehend aus:
1 Schlauch 1/2" für Regeneration, Länge 2 m
1 Schlauch 3/4" für Wasseranschluss, Länge 1,5 m
- Wasserzulauftemperatur: 40 °C

109884

Anschluss-Set WEH1600

- Set bestehend aus:
2 Panzerschläuche AG - Wasseranschluss 3/4", Länge 1 m, Nennweite Ø 15 mm

GTIN 4015613630748

109885

Vollentsalzungssystem VK 500 FB

- Leistungskapazität: 5.000 Liter / Patrone bei 10° d (Gesamtsalzgehalt)
- Entsalzungstyp: Vollentsalzung
- Maße: B 260 x T 260 x H 635 mm
- Gewicht: 17,3 kg



109877

Teilentsalzungssystem TKD 13400 FB

- Leistungskapazität: 13.400 Liter / Patrone bei 10° d (Karbonathärte)
- Entsalzungstyp: Teilentsalzung
- Maße: B 260 x T 260 x H 635 mm
- Gewicht: 17,4 kg



109878

Wasseranschluss-Set SP5000/KD13400

- Set bestehend aus:
1 Adapter für Wasserhahn,
1 Wassermengenzähler
2 Zulaufschläuche CNS: Wasseranschluss 3/4", Länge 1,5 m, Nennweite Ø 10 mm
- Maße: B 370 x T 300 x H 130 mm
- Gewicht: 1 kg



109886

Austauschpatrone VK 500 FB

- Material: Kunststoff, glasfaserverstärkt
- Bei Rücksendung erfolgt Gutschrift
- Gewicht: 17,3 kg

GTIN 4015613586762

109887

Austauschpatrone TKD 13400 FB

- Material: Kunststoff, glasfaserverstärkt
- Bei Rücksendung erfolgt Gutschrift
- Gewicht: 17,4 kg

GTIN 4015613586779

109888

Leistungsstarke Gewerbe-Spülmittel: Der Treibstoff für eine optimale Reinigung

Beim gewerblichen Geschirrspülen ist die zur Verfügung stehende Reinigungszeit mit 1,5 bis 5 Minuten bereits soweit minimiert, dass – anders als im Privathaushalt – schon allein zeitlich keine Reinigungsreserven aktiviert werden können. Das hat Konsequenzen für die Auswahl des richtigen Spülmittels.



Auf das richtige Maschinenspülprodukt kommt es an



Neben einer guten Waschmechanik und den erforderlichen Temperaturen bei der Reinigung und Klarspülung müssen optimierte Gewerbe-Spülmittel in der richtigen Qualität und Dosierung eingesetzt werden, ansonsten kann die beste neue Spülmaschine die Reinigungsanforderungen nicht erfüllen. Außerdem haben die korrekte Ablauforganisation und Bedienung der Spülmaschine einen wesentlichen Einfluss auf das Spülergebnis.

Spülmaschinenreiniger F10L

- Ausgelegt für: Gewerbliche Spülmaschinen
 - Bestellmengeneinheit: 1 Kanister
 - Inhalt: 10 Liter | Ausführung: Flüssig
 - HACCP-konform | Chlorfrei
 - Phosphatfrei
 - Anwendung: Dosierung über ein automatisches Dosiersystem
 - Maße: B 220 x T 190 x H 310 mm
 - Gewicht: 9,7 kg
- GTIN 4015613773315



173270

Spülmaschinenreiniger F10LXTRA

- Ausgelegt für: Gewerbliche Spülmaschinen
 - Bestellmengeneinheit: 1 Kanister
 - Inhalt: 10 Liter | Ausführung: Flüssig
 - HACCP-konform
 - Phosphatfrei
 - Anwendung: Dosierung über ein automatisches Dosiersystem
 - Maße: B 230 x T 190 x H 310 mm
 - Gewicht: 10,5 kg
- GTIN 4015613767895



173271

Spülmaschinenreiniger P5kg

- Ausgelegt für: Gewerbliche Spülmaschinen, Haushaltsspülmaschinen
 - Bestellmengeneinheit: 1 Eimer
 - Inhalt: 5 kg | Ausführung: Pulverförmig
 - HACCP-konform
 - Anwendung: Dosierung manuell
 - Wichtiger Hinweis: Ausschließlich in Deutschland und Österreich erhältlich
 - Maße: B 236 x T 248 x H 210 mm
 - Gewicht: 5 kg
- GTIN 4015613731872



173074

Klarspüler F10L

- Ausgelegt für: Gewerbliche Spülmaschinen, Haushaltsspülmaschinen
 - Bestellmengeneinheit: 1 Kanister
 - Inhalt: 10 Liter | Ausführung: Flüssig
 - HACCP-konform | Chlorfrei
 - Phosphatfrei
 - Anwendung: Dosierung über ein automatisches Dosiersystem
 - Maße: B 220 x T 190 x H 310 mm
 - Gewicht: 10,7 kg
- GTIN 4015613767901



173272

Was Sie schon immer übers Spülen und Spülmaschinen wissen wollten/sollten



Gibt es unterschiedliches Wasser?

- Optisch gesehen gibt es oft keine Unterschiede. Sie ergeben sich aber aus den Inhaltsstoffen, die das Spülergebnis negativ beeinflussen können. Es ist möglich durch geeignete Aufbereitungsmaßnahmen negative Auswirkungen zu vermeiden.

Welche Inhaltsstoffe gibt es im Wasser?

- Im Wasser können sowohl feste als auch gelöste Stoffe enthalten sein.
- Feste Stoffe sind z. B. Sand, Rost oder kleine Schmutzpartikel aus dem Rohrleitungssystem, durch die es zu Schäden an der Spülmaschine und Wasseraufbereitungsanlage kommen kann.
- Gelöste Stoffe sind Gase und Salze

Beeinflussen die im Wasser gelösten Gase das Spülergebnis?

- Gelöste Gase sind in erster Linie die Bestandteile der Luft: Stickstoff, Sauerstoff und Kohlendioxid. Diese beeinflussen das Spülergebnis nicht.

Beeinflussen die im Wasser gelösten Salze das Spülergebnis?

- Gelöste Salze beeinflussen als Härtebildner und Nicht-Härtebildner die Wasserqualität. Hartes und/oder salzhaltiges Wasser erschwert den Spülprozess und beeinflusst das Spülergebnis negativ (z. B. Flecken, Ablagerungen, Korrosion).

Welche Härtearten unterscheidet man?

- GH (Gesamthärte)
 - KH (Karbonhärte)
 - Angegeben wird die Härteart des Wassers in länderspezifischen Einheiten:
 - ° d = deutsche Härte
 - ° e = englische Härte
 - ° f = französische Härteoder international in mmol/l
- 1° d = 1,25° e
1° d = 1,78° f
1° d = 0,18 mmol/l
1° d = 10 mg/l CaO
1° d = 17,8 mg/l CaCO₃



Welche Härtebereiche gibt es?

- Seit 2007 werden die Härtebereiche folgendermaßen eingeteilt
 - Härtebereich weich $< 1,5 \text{ mmol/l}$ | $< 8,4^\circ \text{ d}$
 - Härtebereich mittel $1,5 - 2,5 \text{ mmol/l}$ | $8,4^\circ \text{ d} - 14^\circ \text{ d}$
 - Härtebereich hart $> 2,5 \text{ mmol/l}$ | $> 14^\circ \text{ d}$
- Wasser bis 3° d Gesamthärte ist – bei gleichzeitig niedrigem Gesamtsalzgehalt – für das maschinelle Spülen besonders gut geeignet.

Die richtige Klarspülerdosierung

- Richtige Dosierung: Wasserfilm läuft glatt ab
- Unterdosierung: Tropfen auf dem Spülgut
- Überdosierung: Bläschen/Schlieren auf dem Spülgut

Kann die Spülmaschine nachträglich manuell entkalkt werden?

- Das Laugenbecken samt Heizstab kann manuell entkalkt werden. Der innenliegende Boiler kann jedoch nicht entkalkt werden!

Kann ich zwei Körbe gleichzeitig spülen?

- Nein, es darf je Spülzyklus immer nur 1 Korb in die Maschine eingeführt werden.



Ist das Spülgut nach einem Spülgang hygienisch rein?

- Ja, ist die Maschine richtig eingestellt (Chemie + Temperatur) werden im Klarspülgang die Keime bei ca. 85° C abgetötet.

Gläser haben Wasserflecken?

- Das Wasser übersteigt die empfohlenen Richtwerte – eine Vollentsalzungsanlage muss vorgeschaltet werden.
- Der Reiniger und/oder Klarspüler ist nicht richtig dosiert.



Teller/Besteck haben Wasserflecken

- Das Wasser übersteigt die empfohlenen Richtwerte - eine Wasseraufbereitungsanlage muss vorgeschaltet werden.
- Der Reiniger und/oder Klarspüler ist nicht richtig dosiert

Ab wann wird eine Laugenpumpe benötigt?

- Die Laugenpumpe wird dann benötigt, wenn ein natürliches Gefälle bzw. der Ablauf des Wassers nicht gewährleistet werden kann.

Was ist bei weißem Kalk oder ähnlichen Ablagerungen auf dem Spülgut zu tun?

- Die Vorabräumung wird mit zu heißem Wasser durchgeführt ($< 40^\circ \text{ C}$)
- Die Temperatur des Hauptwaschgangs der Maschine ist zu heiß eingestellt
- Das eingespeiste Wasser (Warmwasseranschluß) ist zu heiß – max. bis 55° C
- Wasserqualität überprüfen - siehe Grenzwerte auf Seite 70

Ist ein Warmwasseranschluss empfehlenswert?

- Bei 230 V Maschinen können Boiler- und Laugenbeckenheizung nicht parallel heizen. Um die Wiederaufheizzeit bzw. Erstinbetriebnahme zu verkürzen ist ein Warmwasseranschluss sinnvoll. Dieser darf nicht heißer als 55° C sein.

Ist die Spülmaschine sofort betriebsbereit?

- Die Maschine ist nicht sofort betriebsbereit! Vor dem jeweiligen ersten Gebrauch muss das Laugenbecken mit Wasser gefüllt und auf Betriebstemperatur gebracht werden. Nach Betätigung des Startknopfes erfolgt dies automatisch. Die Maschine ist betriebsbereit, wenn die grüne Lampe leuchtet.



Worauf muss bei der Aufstellung und dem Anschluss der Maschine geachtet werden?

- Generell wird ein Wasserzu- und ablauf sowie eine entsprechende Stromversorgung benötigt. Bitte überprüfen Sie Ihre Wasserqualität und ermitteln den Wasserhärtebereich (siehe Seite 70). Weiterhin muss das Gerät bei der Erstinbetriebnahme einmalig auf die richtige Dosierung des Reinigers und des Klarspülers eingestellt werden.
- Wir empfehlen die Aufstellung und den Anschluss durch unseren Kooperations-Servicepartner durchführen zu lassen. Sprechen Sie uns gerne an!

Wie oft sollte ich die Maschine reinigen?

- Spülarme und Düsen regelmäßig/wöchentlich reinigen und entkalken.
- Das Laugenbecken mit Siebeinsätzen täglich reinigen und entleeren. Bei hoher Tagesbelastung das Laugenbecken zwischendurch entleeren.



Der Verbrauch des Klarspülers ist extrem hoch?

- Die Dosierung ist nicht optimal eingestellt. Die Maschine ist werkseitig auf die maximale Menge eingestellt und muss einmalig auf die jeweilige Wasserqualität und Dosierangaben des Herstellers eingestellt werden.

Was ist zu tun, wenn ich einen anderen Reiniger/ Klarspüler verwenden möchte?

- Der Reiniger bzw. Klarspüler ist zwingend auf die jeweilige Wasserqualität und Dosierangaben des Herstellers einzustellen. Bei einem Chemiewechsel ist dies ebenfalls zwingend notwendig.

Das Geschirr ist nicht trocken?

- Generell besitzen die Maschinen kein separates Trocknungsprogramm. Das Spülgut wird auf natürliche Weise über den Klarspülprozess (85 °C) angetrocknet. Kunststoff- bzw. Plastik-Spülgut trocknet sehr schlecht. Weiterhin empfehlen wir nach dem Spülgang die Fronttür direkt zu öffnen.

Kann ich die Teller ohne Vorabräumung direkt in die Spülmaschine geben?

- Nein, die Reste auf dem Spülgut müssen vorab entfernt werden! Die max. Wassertemperatur darf 40 °C nicht übersteigen.



Wasser tritt aus dem unteren Teil der Maschine aus

- Dafür kann ein Problem mit den Schläuchen oder dem Pumpenfilter verantwortlich sein.
- Vergewissern Sie sich, dass die Dichtungen an den Wasserzulaufschläuchen fest und sicher sitzen.
- Bringen Sie den Ablaufschlauch fest und sicher am Abfluss an.

Die Maschine füllt sich nicht mit Wasser

- Der Wasserhahn ist möglicherweise zuge dreht. Öffnen Sie den Wasserzulauf vollständig.
- Der Wasserzulaufschlauch ist eventuell geknickt. Begradigen Sie den Wasserzulaufschlauch.
- Der Filter im Wasserzulauf ist eventuell verstopft. Reinigen Sie den Wasserzulauffilter.
- Die Waschmaschinentür ist möglicherweise nicht ganz geschlossen. Schließen Sie die Waschmaschinentür.

WIR BIETEN MEHR ALS SPÜLTECHNIK ...



... DENN ALS VOLLSORTIMENTSANBIETER FÜR DIE GASTRONOMIE BIETEN WIR DAS KOMPLETTPAKET FÜR DIE KÜCHE & SPÜLKÜCHE.

POLIERMASCHINEN



Von Spülmaschinen in allen Variationen über Handwaschbecken und Poliermaschinen bis hin zum Transportwagen führen wir nahezu alles, was in einer perfekt ausgestatteten Spülküche benötigt wird.

SPÜLKORBWAGEN



HANDWASCHBECKEN



SPÜLEN



SERVIERWAGEN



Lassen Sie sich einfach von uns beraten, wie wir Sie mit unseren Produkten im Bereich der Spültechnik und täglichen Arbeitsabläufen optimal unterstützen können.

Notizen



A series of 20 horizontal grey lines spanning the width of the page, providing a template for handwritten notes.

Bartscher

seit 1876

Informieren
Sie sich
online
über unsere
Produkte



Die
digitale Version
steht Ihnen
hier zur
Verfügung



Bartscher GmbH
Franz-Kleine-Straße 28
33154 Salzkotten
Germany
Tel. +49 5258 971-0
Fax +49 5258 971-120
info@bartscher.com
www.bartscher.com

Weitere Produktinformationen, Datenblätter, Broschüren und unser komplettes Sortiment finden Sie unter www.bartscher.com

