

MJ26A6093 (1850 WATT)  
MJ26A6053 (1500 WATT)

# Magnetron

(COMMERCIEEL)

Gebruiksaanwijzing & richtlijnen voor bereiding

Houd er rekening mee dat servicebezoeken voor uitleg over het product, herstel van onjuiste installatie of het uitvoeren van normale schoonmaak- of onderhoudswerkzaamheden NIET onder de Samsung-garantie vallen.

imagine the possibilities

Bedankt voor de aankoop van dit Samsung-product.

**SAMSUNG**

## INHOUD

Gebruik van dit instructieboekje.....	2
Belangrijke veiligheidsinformatie .....	2
Legenda voor symbolen en iconen .....	2
Voorzorgsmaatregelen om mogelijke blootstelling aan overmatige microgolven te voorkomen.....	3
Belangrijke veiligheidsaanwijzingen .....	3
Correcte verwijdering van dit product (elektrische & elektronische afvalapparatuur).....	5
Installatie- en bedringsinstructies .....	6
Lamp (lichtbron).....	6
Oven .....	6
Bedieningspaneel .....	7
Display .....	7
De klok instellen.....	7
Kookinstructies.....	8
Bereiden/opwarmen .....	8
Vermogensniveaus en bereidingstijden .....	9
De bereiding beëindigen.....	10
Herhaalfunctie .....	10
Gebruik van de +20s-toets .....	10
Gebruik van de ontdooifunctie.....	11
Programmering geheugentoetsen.....	11
Gebruik van koken met het geheugen .....	13
Gebruik van de toets dubbele hoeveelheid .....	13
Toetsen dubbele hoeveelheid programmeren.....	14
Regeling van de pieptoon .....	14
Programmering reinigingstijd luchtfilter.....	15
Foutcodes .....	15
Verborgen toetsen .....	16
Verzorging van uw magnetron .....	16
Reinigen van de bovenplaat.....	17
Reinigen van het luchtfilter .....	17
Installatie-instructies voor stapelen.....	17
Richtlijnen voor kookmaterialen.....	18
Reinigen van uw magnetron .....	22
Opbergen en repareren van uw magnetron.....	22
Technische specificaties .....	23

## GEBUIK VAN DIT INSTRUCTIEBOEKJE

U heeft zojuist een SAMSUNG-magnetron gekocht. Uw gebruiksaanwijzing bevat waardevolle informatie over het koken met uw magnetron:

- Veiligheidsvoorschriften
- Geschikte accessoires en kookmateriaal
- Nuttige kooktips
- Kooktips

## BELANGRIJKE VEILIGHEIDSINFORMATIE

### BELANGRIJKE VEILIGHEIDSVOORSCHRIFTEN.

**LEES DE AANWIJZINGEN ZORGVULDIG DOOR EN BEWAAR DEZE ZODAT U ZE IN DE TOEKOMST KUNT RAADPLEGEN.**

**Bevestig dat de volgende instructies zijn opgevolgd, voordat u begint de magnetron te gebruiken.**

- Gebruik dit apparaat alleen voor de doeleinden waarvoor deze is ontworpen, zoals in deze gebruiksaanwijzing is beschreven. In de waarschuwingen en veiligheidsvoorschriften in deze handleiding worden niet alle mogelijke omstandigheden en situaties besproken. Het is uw eigen verantwoordelijkheid om uw gezonde verstand te gebruiken en voorzichtig te zijn bij de installatie, de bediening en het onderhoud van uw apparaat.
- Omdat de hier volgende bedieningsinstructies voor diverse modellen gelden, kunnen de kenmerken van uw magnetron soms afwijken van die welke in deze gebruiksaanwijzing worden beschreven en zijn mogelijk niet alle waarschuwingen voor u van toepassing. Als u vragen of opmerkingen hebt, neemt u contact op met het dichtstbijzijnde servicecentrum of gaat u naar [www.samsung.com](http://www.samsung.com) voor hulp en informatie.
- Deze magnetron is bedoeld voor het verwarmen van voedsel. De oven is alleen bedoeld voor huishoudelijk gebruik. Verhit geen textiel of kussens die met korrels zijn gevuld en brandwonden en brand kunnen veroorzaken. De fabrikant is niet verantwoordelijk voor schade door verkeerd of onjuist gebruik van het apparaat.
- Als de oven niet wordt schoongehouden, kan het oppervlak beschadigd raken. Hierdoor kan de levensduur van het apparaat nadelig worden beïnvloed en kunnen mogelijk gevaarlijke situaties ontstaan.

## LEGENDA VOOR SYMBOLEN EN ICONEN



**WAARSCHUWING**

Risico's of onveilige handelingen die kunnen leiden tot **ernstig persoonlijk letsel of overlijden**.



**LET OP**

Risico's of onveilige handelingen die kunnen leiden tot **gering persoonlijk letsel of materiële schade**.



Waarschuwing: Brandgevaar



Waarschuwing: Heet oppervlak



Waarschuwing: Elektriciteit



Waarschuwing: Explosief materiaal



NIET proberen.



Volg de aanwijzingen nauwkeurig.



NIET demonteren.



Haal de stekker uit het stopcontact.



NIET aanraken.



Zorg dat het apparaat geaard is om elektrische schokken te voorkomen.



Bel het servicecentrum voor hulp.



Let op



Belangrijk

## VOORZORGSMAATREGELEN OM MOGELIJKE BLOOTSTELLING AAN OVERMATIGE MICROGOLVEN TE VOORKOMEN.

Het niet navolgen van de volgende veiligheidsvoorschriften kan leiden tot schadelijke blootstelling aan microgolven.

- Onder geen voorwaarde mag er geprobeerd worden de magnetron te gebruiken terwijl de deur openstaat of om de vergrendelingen (vergrendelingspalen) te manipuleren of om iets in de vergrendelingsopeningen te steken.
- Plaats geen voorwerpen tussen de deur en de voorplaat. Voorkom dat resten van voedsel of reinigingsmiddel zich op de afsluitstrippen verzamelen. Zorg dat de deur en de afsluitstrippen altijd schoon zijn door deze na gebruik eerst met een vochtige doek en daarna met een droge doek af te vegen.
- Gebruik de magnetron NIET als deze beschadigd is, totdat deze door een bevoegde en door de fabrikant opgeleide servicemonteur is gerepareerd. Het is met name belangrijk dat de magnetrondeur goed sluit en dat er geen schade is aan de:
  - deur (verbogen)
  - deurscharnieren (gebroken of loszittend)
  - deurafdichtingen en afdichtstrippen.
- De magnetron mag niet door iemand anders dan een volledig bevoegde en door de fabrikant opgeleide servicemonteur worden gerepareerd.

Dit product is Groep 2 Klasse B ISM-apparatuur. In Groep 2 is alle ISM-apparatuur ondergebracht waarmee opzettelijk radiofrequente energie wordt gegenereerd en/of gebruikt in de vorm van elektromagnetische straling voor de behandeling van materiaal, alsmede EDM- en boogglasapparatuur. Klasse B-apparatuur is apparatuur die geschikt is voor gebruik in huishoudelijke omgevingen en in omgevingen die rechtstreeks zijn aangesloten op het stroomnet met laag voltage dat geleverd wordt aan gebouwen die voor huishoudelijk gebruik zijn bedoeld.

## BELANGRIJKE VEILIGHEIDSAANWIJZINGEN

Zorg ervoor dat deze veiligheidsvoorschriften te allen tijde worden opgevolgd.

! WAARSCHUWING				
Alleen bevoegd personeel mag de magnetron aanpassen of repareren.	✓	✓	✓	✓
Verwarm geen vloeistoffen of ander voedsel in een afgesloten verpakking met de magnetronfunctie.	✓	✓	✓	✓
Gebruik voor uw eigen veiligheid geen hogedrukreinigers met water of stoomreinigers.	✓	✓	✓	✓
Installeer dit apparaat niet in de buurt van een verwarming, brandbaar materiaal, op een vochtige, olieachtige of stoffige plaats, waar her aan direct zonlicht of water wordt blootgesteld of waar gas kan lekken, of op een schuine ondergrond.	✓	✓	✓	✓
Dit apparaat moet goed worden geaard in overeenstemming met plaatselijke en landelijke voorschriften.	✓	✓	✓	✓
Verwijder regelmatig alle verontreinigingen, zoals stof of water, van de aansluitingen en contactpunten van de stekker met behulp van een droge doek.	✓	✓	✓	✓
Trek niet hard aan het netsnoer of buig het niet extreem en plaats er geen zware voorwerpen op.	✓	✓	✓	✓
Bij gaslekage (zoals propaangas, lpg e.d.) moet er onmiddellijk worden geventileerd zonder de stekker aan te raken.	✓	✓	✓	✓
Raak de stekker niet met natte handen aan.	✓	✓	✓	✓
Zet het apparaat niet uit door de stekker uit het stopcontact te trekken terwijl deze in gebruik is.	✓	✓	✓	✓
Steek geen vingers of vreemde voorwerpen in het apparaat, als er ongewenste stoffen zoals water binnengedrongen zijn. Haal de stekker uit het stopcontact en neem contact op met het dichtstbijzijnde servicecentrum.	✓	✓	✓	✓
Zorg dat het apparaat geen extreme druk of harde schokken te verduren krijgt.	✓	✓	✓	✓
Plaats de magnetron niet boven een kwetsbaar voorwerp, zoals een gootsteen of glazen voorwerp. (Alleen voor vrijstaand model.)	✓	✓		
Gebruik geen wasbenzine, thinner, alcohol, stoomreiniger of hogedrukreinigers om het apparaat te reinigen.	✓	✓	✓	✓
Zorg dat de spanning, frequentie en stroom hetzelfde als de productspecificaties zijn.	✓	✓		✓
Steek de stekker stevig in het stopcontact. Gebruik geen stekkeradapters, verlengsnoeren of elektrische transformators.	✓	✓	✓	

<input type="checkbox"/>	Zorg dat het snoer niet achter een metalen voorwerp haakt en sluit het snoer niet tussen voorwerpen of achter de oven aan.	✓	✓	✓	
<input type="checkbox"/>	Gebruik geen beschadigde stekker, snoer of een loszittend stopcontact. Als de stekker of het snoer is beschadigd, moet u met het dichtstbijzijnde servicecentrum contact opnemen.	✓	✓	✓	✓
<input type="checkbox"/>	Het is niet de bedoeling om het apparaat met een externe timer of aparte afstandsbediening te bedienen.	✓	✓		
<input type="checkbox"/>	Giet geen water op de oven en spuit geen water rechtstreeks op de oven.	✓	✓		
<input type="checkbox"/>	Plaats geen objecten op de oven, in de oven of op de ovendeur.	✓	✓	✓	
<input type="checkbox"/>	Spuit geen vluchtige stoffen zoals insecticiden op het oppervlak van de magnetron.	✓	✓		
<input checked="" type="checkbox"/>	Kinderen dienen onder toezicht te worden gehouden om te voorkomen dat ze met het apparaat gaan spelen. Houd kinderen uit de buurt van de deur bij het openen en sluiten, omdat ze zich tegen de deur kunnen stoten of hun vingers door de deur bekneld kunnen raken.	✓	✓	✓	✓
<input type="checkbox"/>	Het apparaat is niet bedoeld voor installatie in mobiele voertuigen, caravans en soortgelijke voertuigen.	✓	✓	✓	✓
<input type="checkbox"/>	Bewaar geen brandbare materialen in de oven. Wees extra voorzichtig bij het opwarmen van schotels of drankjes die alcohol bevatten, daar de alcohol dampen met een heet deel van de magnetron in aanraking kunnen komen.	✓		✓	✓
<input type="checkbox"/>	De magnetron is alleen bedoeld voor gebruik op het aanrecht of vrijstaand en mag niet in een kast worden geplaatst. (Alleen voor vrijstaand model.)	✓	✓	✓	✓
<input checked="" type="checkbox"/>	<b>WAARSCHUWING:</b> Het apparaat en de toegankelijke delen worden heet bij gebruik. Er moet voor worden gezorgd dat de verwarmingselementen niet worden aangeraakt. Kinderen jonger dan 8 jaar moeten uit de buurt worden gehouden, tenzij er voortdurend toezicht is.	✓	✓	✓	✓
<input checked="" type="checkbox"/>	<b>WAARSCHUWING:</b> Laat de oven alleen zonder toezicht door kinderen gebruiken nadat u duidelijke instructies hebt gegeven en u ervan overtuigd bent dat het kind in staat is de oven op een veilige manier te bedienen en begrijpt wat de gevaren zijn van onjuist gebruik.	✓	✓	✓	✓
<input checked="" type="checkbox"/>	Dit apparaat kan door kinderen vanaf acht jaar en door personen met een verminderd fysiek, zintuiglijk of mentaal vermogen, of gebrek aan ervaring en kennis, worden gebruikt als ze onder toezicht staan of instructies hebben gekregen omtrent het veilige gebruik van het apparaat en ze de risico's begrijpen. Kinderen mogen niet met het apparaat spelen. Kinderen mogen alleen onder toezicht reinigings- en onderhoudswerkzaamheden uitvoeren.	✓	✓	✓	✓
<input type="checkbox"/>	<b>WAARSCHUWING:</b> Als de deur of de afsluitstrippen zijn beschadigd, mag u de oven niet gebruiken voordat deze is gerepareerd door een gekwalificeerde monteur.	✓	✓	✓	✓

<input type="checkbox"/>	<b>WAARSCHUWING:</b> Onderhoud en reparaties waarbij de behuizing, die bescherming biedt tegen blootstelling aan microgolven, wordt verwijderd, mogen alleen worden uitgevoerd door een gekwalificeerde monteur. Voor anderen is dit levensgevaarlijk.	✓	✓	✓	✓
<input type="checkbox"/>	<b>WAARSCHUWING:</b> Zorg ervoor dat het apparaat uitgeschakeld is voordat de lamp wordt vervangen, zodat er geen elektrische schok kan optreden.	✓	✓	✓	
<input type="checkbox"/>	<b>WAARSCHUWING:</b> Vloeistoffen en andere gerechten mogen niet worden verwarmd in een afgesloten verpakking, aangezien deze kan exploderen.	✓		✓	✓
<input type="checkbox"/>	<b>WAARSCHUWING:</b> De toegankelijke delen kunnen tijdens het gebruik heet worden. Jonge kinderen moeten uit de buurt worden gehouden om verbanding te voorkomen.	✓		✓	
<input checked="" type="checkbox"/>	<b>WAARSCHUWING:</b> Het verwarmen van dranken in de magnetron kan resulteren in vertraagd, explosief kookgedrag, waardoor de houder met zorg moet worden verplaatst. Om dit te voorkomen moet u <b>ALTIJD</b> tenminste 20 seconden wachten nadat de magnetron is uitgeschakeld, zodat de temperatuur kan nivelleren. Roer, indien nodig, tijdens het verwarmen en roer <b>ALTIJD</b> na het verwarmen. Bij brandwonden moeten de volgende aanwijzingen voor <b>EERSTE HULP</b> worden opgevolgd: <ul style="list-style-type: none"> <li>Houd de brandplek minimaal 10 minuten ondergedompeld in koud water.</li> <li>Dek af met droog, schoon verband.</li> <li>Breng geen zalf, olie of lotion aan op de brandwond.</li> </ul>	✓	✓	✓	✓
<input checked="" type="checkbox"/>	Het apparaat wordt tijdens het gebruik heet. Er moet voor worden gezorgd dat de verwarmingselementen in de magnetron niet worden aangeraakt.	✓		✓	✓
<input checked="" type="checkbox"/>	<b>WAARSCHUWING:</b> De inhoud van zuigflessen en potjes met babyvoeding moeten worden geroerd of geschud, en de temperatuur moet voor gebruik worden gecontroleerd om brandwonden te voorkomen.			✓	
<input checked="" type="checkbox"/>	Dit apparaat is niet bedoeld voor gebruik door personen (inclusief kinderen) met een verminderd fysiek, zintuiglijk of mentaal vermogen, of met onvoldoende ervaring en kennis, tenzij deze toestemming of instructies met betrekking tot het gebruik van het apparaat hebben gekregen van een persoon die verantwoordelijk is voor hun veiligheid.	✓	✓	✓	✓
<input checked="" type="checkbox"/>	Deze oven moet in de juiste richting en op de juiste hoogte worden geplaatst, zodat u gemakkelijk bij de opening en het bedieningsgedeelte kunt.	✓	✓	✓	✓
<input checked="" type="checkbox"/>	Voordat u de oven voor het eerst gebruikt, laat u deze gedurende 10 minuten werken met water.	✓	✓	✓	✓
<input checked="" type="checkbox"/>	De magnetron moet zodanig worden geplaatst dat u de stekker kunt bereiken. Als de oven vreemde geluiden maakt of als er een brandlucht of rook uit komt, moet u onmiddellijk de stroom uitschakelen en contact opnemen met het dichtstbijzijnde servicecentrum.	✓	✓	✓	✓
<input type="checkbox"/>	Tijdens de reiniging kunnen de oppervlakken heter dan normaal worden en kinderen moet uit de buurt worden gehouden. (Alleen voor model met reinigingsfunctie.)	✓		✓	
<input type="checkbox"/>	Extreem gemors moet voor de reiniging worden verwijderd en keukengerei dat in de reinigingshandleiding is vermeld, kan tijdens het reinigen in de magnetron blijven. (Alleen voor model met reinigingsfunctie.)	✓	✓	✓	✓



	De voeding van het apparaat moet na installatie kunnen worden uitgeschakeld. Deze uitschakeling kan gebeuren door de stekker bereikbaar te houden of door een schakelaar in de vaste bedrading op te nemen conform de bedravingsvoorschriften. (Alleen voor inbouwmodel.)	✓	✓	✓	✓
	Als het netsnoer is beschadigd, moet u het laten vervangen door de fabrikant of de onderhoudsdienst van de leverancier, of door een andere gekwalificeerde monteur, om gevaarlijke situaties te voorkomen.		✓		
	<b>WAARSCHUWING:</b> Als het apparaat in de combistand wordt gebruikt, mogen kinderen vanwege de gebruikte temperatuur de magnetron alleen onder toezicht van een volwassene gebruiken.		✓		
	De temperatuur van toegankelijke oppervlakken kan, bij gebruik van het apparaat, hoog worden.		✓		
	De deur of de buitenkant kan, bij gebruik van het apparaat, heet worden.		✓		

**! LET OP**

	Gebruik alleen keukengerei dat voor gebruik in magnetrons geschikt is; gebruik GEEN metalen bakjes, servies met gouden of zilveren randen, spiesen, vorken e.d. Verwijder metalen binnendraden van papieren of plastic zakken. Reden: er kunnen elektrische vonken ontstaan waardoor de magnetron beschadigd kan worden.	✓		✓	✓
	Vanwege het risico op ontbranding raden wij u aan de oven in het oog te houden wanneer u voedsel verwarmt dat in plastic of papier is verpakt.	✓		✓	
	Gebruik uw magnetron niet voor het drogen van papier of kleren.	✓		✓	✓
	Gebruik kortere tijden voor kleine hoeveelheden voedsel om oververhitting en verbranden van voedsel te voorkomen.	✓		✓	✓
	Als er rook uit de magnetron komt, schakelt u het apparaat uit of haalt u de stekker uit het stopcontact, en laat u de deur dicht om eventuele vlammen te doven.	✓		✓	✓
	U moet de oven regelmatig reinigen en voedselresten verwijderen.	✓	✓		✓
	Dompel het snoer en de stekker niet onder in water en houd het snoer uit de buurt van hitte.	✓	✓		
	Ongepelde eieren en hele hardgekookte eieren mogen niet in de magnetron worden verwarmd, omdat ze kunnen exploderen, zelfs nadat de magnetron niet meer verwarmt. Verwarm ook geen luchtdichte of vacuümafgesloten flessen, potten, bakjes, ongepelde noten, tomaten e.d.			✓	✓
	Bedek de ventilatieopeningen niet met textiel of papier. Dit kan in brand raken omdat er hete lucht uit de magnetron ontsnapt. De magnetron kan ook oververhit raken en zichzelf automatisch uitschakelen. De magnetron blijft dan uit totdat deze voldoende is afgekoeld.	✓		✓	

	Gebruik altijd overvanten wanneer u een gerecht uit de magnetron haalt, zodat brandwonden worden voorkomen.			✓	
	Raak de verwarmingselementen of de binnenzijde van de magnetron niet aan, totdat de magnetron is afgekoeld.			✓	
	Roer vloeistoffen halverwege tijdens de verhitting of na afloop van de verhitting door en laat de vloeistof na verhitting ten minste 20 seconden rusten om overkoken te voorkomen.			✓	
	Ga tijdens het openen van de oven deur op armlengte afstand van de oven staan zodat u zich niet kunt branden aan ontsnappende hete lucht of stoom.			✓	
	Start de magnetron niet als deze leeg is. De magnetron wordt voor de veiligheid automatisch 30 minuten uitgeschakeld. Het wordt aanbevolen altijd een glas water in de magnetron te laten staan om de microgolven te absorberen als deze per ongeluk wordt ingeschakeld.		✓		✓
	Gebruik geen grove schuurmiddelen of scherpe metalen schrapers om het glas van de deur te reinigen, omdat dit krassen op het oppervlak kan veroorzaken die verbrijzeling van het glas kunnen veroorzaken.		✓		✓
	Plaats de oven met voldoende vrije ruimte rondom zoals in deze handleiding wordt vermeld. (Zie De magnetron installeren.)		✓		✓
	Wees voorzichtig bij het aansluiten van elektrische apparaten op stopcontacten in de buurt van de oven.		✓	✓	✓

**CORRECTE VERWIJDERING VAN DIT PRODUCT (ELEKTRISCHE & ELEKTRONISCHE AFVALAPPARATUUR)**

**(Van toepassing in landen waar afval gescheiden wordt ingezameld)**

Dit merkteken op het product, de accessoires of het informatiemateriaal duidt erop dat het product en zijn elektronische accessoires (bv. lader, headset, USB-kabel) niet met ander huishoudelijk afval verwijderd mogen worden aan het einde van hun gebruiksduur. Om mogelijke schade aan het milieu of de menselijke gezondheid door ongecontroleerde afvalverwijdering te voorkomen, moet u deze artikelen van andere soorten afval scheiden en op een verantwoorde manier recyclen, zodat het duurzame hergebruik van materiaalbronnen wordt bevorderd.

Huishoudelijke gebruikers moeten contact opnemen met de winkel waar ze dit product hebben gekocht of met de gemeente waar ze wonen om te vernemen waar en hoe ze deze artikelen milieuvriendelijk kunnen laten recyclen.

Zakelijke gebruikers moeten contact opnemen met hun leverancier en de algemene voorwaarden van de koopovereenkomst nalezen. Dit product en zijn elektronische accessoires mogen niet met ander bedrijfsafval voor verwijdering worden gemengd.

Ga voor informatie over milieuafspraken en productspecifieke wettelijke verplichtingen van Samsung zoals REACH, WEEE, batterijen, naar : [www.samsung.com/uk/aboutsamsung/sustainability/environment/our-commitment/data/](http://www.samsung.com/uk/aboutsamsung/sustainability/environment/our-commitment/data/)

## INSTALLATIE- EN BEDRADINGSINSTRUCTIES

### BELANGRIJKE OPMERKING:

Het snoer van dit apparaat heeft een aangepaste stekker met een zekering.

De waarde van de zekering is bij de pennen van de stekker aangegeven en als deze moet worden vervangen, moet een volgens BS1363 goedgekeurde zekering met dezelfde waarde worden gebruikt.

Gebruik de stekker nooit zonder de afdekking over de zekering, indien deze losgehaald kan worden. Als een reserveafdekking van de zekering nodig is, moet deze dezelfde kleur als de zijde van de pennen van de stekker hebben.

Reserveafdekkingen zijn bij uw dealer verkrijgbaar. Als de aangebrachte stekker niet geschikt is voor de stopcontacten in uw huis of als de kabel te kort is om het stopcontact te bereiken, moet u een geschikt, goedgekeurd verlengsnoer kopen of uw dealer om hulp vragen. Als er echter geen alternatief is dan de stekker eraf te knippen moet de zekering worden verwijderd en de stekker veilig worden weggegooid. Sluit de stekker niet op een stopcontact aan als er gevaar bestaat op een schok door een onbedekt flexibel snoer.

### LAMP (LICHTBRON)

Dit product heeft een lichtbron met een energie-efficiëntieklasse <G>.

De lampen en voorschakelapparaat u kunnen niet door de gebruiker worden verwisseld. Neem contact op met een plaatselijk Samsung-servicecentrum om de lampen of voorschakelapparatuur van het product te vervangen.

## OVEN

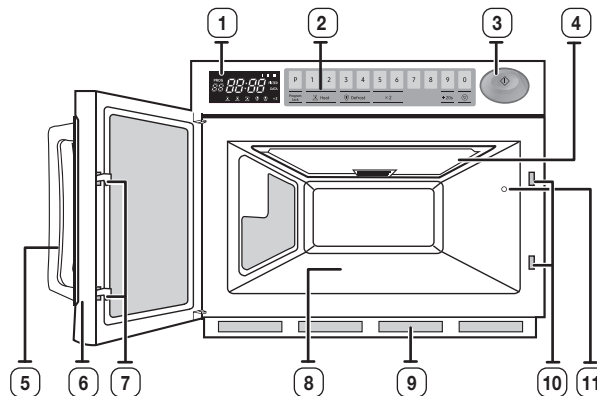

- |                     |                            |
|---------------------|----------------------------|
| 1. DISPLAY          | 7. VERGRENDINGSPALLEN      |
| 2. BEDIENINGSPANEEL | 8. DRAAIPLATEAU            |
| 3. STARTTOETS       | 9. LUCHTFILTER             |
| 4. BOVENPLAAT       | 10. VERGRENDELINGSPENINGEN |
| 5. DEURHANDGREEP    | 11. MAGNETRONLAMP          |
| 6. DEUR             |                            |

## BEDIENINGSPANEEL

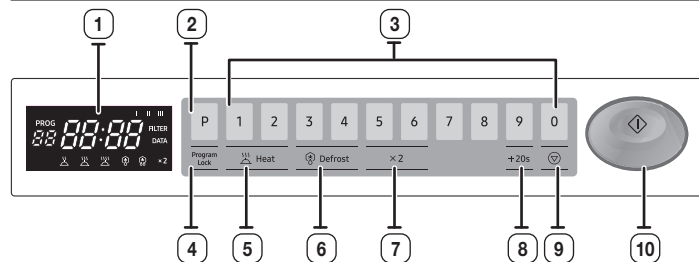

- |   |  |
|---|--|
| 1. DISPLAY                                    | 6. KEUZETOETS ONTDOOIEN                    |
| 2. PROGRAMMATOETSEN                           | 7. TOETS DUBBELE HOEVEELHEID               |
| 3. CIJFERTOETSEN<br>(Tijd, Programmageheugen) | 8. +20sec-TOETS<br>(Koken Met 1x Aanraken) |
| 4. TOETS PROGRAMMAVERGREDELING                | 9. ANNULEERTOETS                           |
| 5. KEUZETOETS VERMOGEN                        | 10. STARTTOETS                             |

## DISPLAY

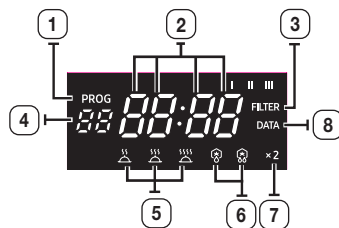

- |   |
|---|
| 1. PROGRAMMA-AANDUIDING                           |
| 2. TIJDSWEERGAVE                                  |
| 3. INDICATOR TIJDSWEERGAVE<br>LUCHTFILTERCONTROLE |
| 4. INDICATOR NUMMER GEHEUGENTOETS                 |
| 5. INDICATOR VERMOGENSNIVEAU                      |
| 6. INDICATOR ONTDOOIEN                            |
| 7. INDICATOR DUBBELE HOEVEELHEID                  |
| 8. INDICATOR GEGEVENSCONTROLE                     |

## DE KLOK INSTELLEN

Uw magnetron heeft een ingebouwde klok. Zodra de stroom wordt ingeschakeld, wordt automatisch "0", "88:88" of "12:00" op het display weergegeven. Stel de huidige tijd in. De tijd kan worden weergegeven in 24-uurs of 12-uurs notatie. De klok moet worden ingesteld:

- Tijdens de installatie van de magnetron
  - Na een stroomstoring
- Vergeet niet de klok bij te stellen tijdens het omschakelen naar zomertijd en wintertijd.
- Automatische functie voor energiebesparing**  
Wanneer u geen functie selecteert tijdens de installatie of het gebruik van de oven in de tijdelijke stopstand, wordt de functie geannuleerd en wordt na 25 minuten de klok weergegeven. De ovenlamp wordt uitgeschakeld wanneer de deur gedurende 5 minuten is geopend.

1. Voor weergave van het display in de... Druk dan op '+20s'
- |                 |          |
|-----------------|----------|
| 24-uurs notatie | Eenmaal  |
| 12-uurs notatie | Tweemaal |

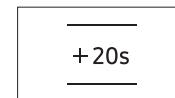

2. Gebruik de **CIJFERTOETSEN** om de huidige tijd in te voeren. U moet tenminste drie cijfers indrukken om de tijd in te stellen. Als de huidige tijd 5:00 is, voer dan 5,0,0 in.



3. Druk wanneer de juiste tijd is ingesteld op de **STARTTOETS** om de klok te starten. De klok stelt zichzelf binnen 10 seconden in.

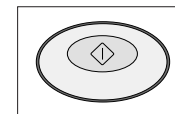

- Als u de tijd niet wilt instellen, druk dan op de **ANNULEERTOETS** voordat u met koken begint.
- Als u de tijdsinstelling wilt wijzigen of opnieuw instellen, moet u de magnetron opnieuw op het stopcontact aansluiten.

## KOOKINSTRUCTIES

De IEC-vermogensuitvoer is een internationaal gestandaardiseerde classificatie, waardoor alle magnetronfabrikanten nu dezelfde manier hanteren om de vermogensuitvoer te meten. Als de verpakking van het voedsel kookinstructies geeft gebaseerd op IEC-vermogensclassificaties kan de bereidingstijd volgens het IEC-vermogen van uw magnetron worden ingesteld.

Bijvoorbeeld:

Als de kookinstructies op een magnetron van 650 W zijn gebaseerd, dan moet u voor de MW87L (850 W) de bereidingstijd iets verminderen. Kant en klare maaltijden zijn nu zeer praktisch en populair. Dit zijn maaltijden die al klaargemaakt en gekookt zijn door de voedselproducent en vervolgens ingevroren, gekoeld of vacuüm verpakt voor een lange houdbaarheid.

Steeds vaker wordt de opwarmtijd voor zulke maaltijden gebaseerd op de verwarmingscategorie A, B, C, D en E.

Zorg in dit geval dat de verwarmingscategorie van uw magnetron overeenkomt met de instructies op de verpakking van het voedsel en stel de timer overeenkomstig in.

Bijvoorbeeld: Als de verwarmingsinstructies aangeven 3 minuten op HOOG voor een magnetron categorie D, dan moet u de timer op minder dan 3 minuten op HOOG instellen voor de MJ26A6093 (categorie E).

Onthoud altijd dat de kookinstructies slechts als een richtlijn zijn bedoeld. Als u de instructie hebt gevolgd en het voedsel is nog niet door en door warm, zet het dan terug in de magnetron en kook het verder tot het wel warm is.

## BEREIDEN/OPWARMEN

### Koken in één fase

Zorg ervoor dat de magnetron op een juist geaard stopcontact is aangesloten.

Open de deur (de magnetronlamp wordt ingeschakeld).

Zet het voedsel in een geschikte schaal, plaats het in het midden van de magnetron en sluit dat de deur goed (de magnetronlamp gaat uit).

1. Selecteer het gewenste vermogen door op de keuzetoets **Vermogen** te drukken.

**Resultaat :** Het geselecteerde vermogen wordt op het display weergegeven.

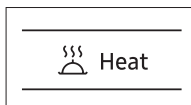
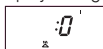

2. Stel de gewenste verwarmingstijd in door op de **CIJFER**-toetsen te drukken.

**Resultaat :** De geselecteerde tijd wordt op het display weergegeven.

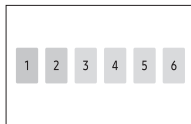
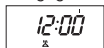

- De maximumtijd volgens elk kookvermogen kan worden bekeken in het hoofdstuk "Vermogensniveaus en bereidingstijden" op pagina 9. De **CIJFER**-toetsen werken niet of reageren niet als u een bereidingstijd intoetst die de maximumwaarde overschrijdt. Het is niet mogelijk om een bereidingstijd in te stellen die langer is dan de maximumtijd voor het gekozen programma. Aanbevolen wordt om **ANNULEREN** in te drukken en een nieuw vermogen en bereidingstijd in te voeren.

3. Druk op de toets .

**Resultaat :** De magnetronlamp en koelventilator worden aangezet. De verwarming start. De tijd op het digitale display telt naar beneden af.

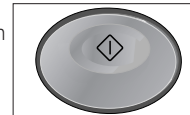
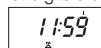

- Als de tijd is verstreken, klinkt de pieptoon voor het eind van de cyclus 4 maal en alle verwarming zal stoppen. De magnetronlamp gaat uit. De koelventilator blijft 1 min. lang werken om de binnenste delen af te koelen. In deze tijd zal de ventilator niet stoppen, ook al opent u de deur. 1 min. later stopt hij. Het voedsel kan uit de magnetron worden gehaald terwijl de ventilator nog draait. In deze tijd zal de ventilator niet stoppen, ook al opent u de deur. 1 min. later stopt hij. Het voedsel kan uit de magnetron worden gehaald terwijl de ventilator nog draait.

4. Open de deur en haal het voedsel eruit. Sluit de deur. De magnetronlamp gaat uit.

- Tijdens een verwarmingscyclus kan de magnetron gestopt worden door eenmaal op de toets te drukken. U kunt hem herstarten door op de toets te drukken of een tweede keer drukken op de toets zal het geselecteerde programma afbreken. Als de magnetron NIET in een verwarmingscyclus is, breekt een tik op de toets het geselecteerde programma af. U kunt een of meerdere keren op de +20s-toets drukken om de kooktijd met 20 seconden te verlengen. De maximaal toegestane tijd per vermogen kan voor het gekozen vermogen niet worden overschreden.

- Als u het snoer voor de eerste keer in het stopcontact steekt, piept de magnetron eenmaal en worden alle indicatoren 5 sec. lang op het display weergegeven.

- Als de verwarmingscyclus is afgerond en u opent de deur, gaat de magnetronlamp automatisch aan en 5 min. later weer uit.

- Als u de deur tijdens de verwarmingscyclus opent, dan stopt de magnetron met werken en de magnetronlamp gaat automatisch 5 min. lang aan en gaat daarna weer uit. Als u de magnetrondeur langer dan 1 min. open laat, dan geeft de magnetron elke minuut een pieptoon.

### Koken in meerdere fasen

1. Selecteer het gewenste vermogen door op de keuzetoets **VERMOGEN** of de toets **ONTDOOIEN** te drukken.

**Resultaat :** Het geselecteerde vermogen wordt op het display weergegeven.

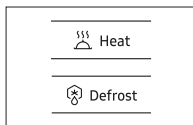
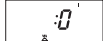

2. Stel de gewenste verwarmingstijd in door op de **CIJFER**-toetsen te drukken.

**Resultaat :** De geselecteerde tijd wordt op het display weergegeven.

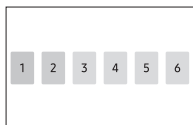
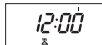

- De maximumtijd volgens elk kookvermogen kan worden bekeken in het hoofdstuk "Vermogensniveaus en bereidingstijden" op pagina 9. De **CIJFER**-toetsen werken niet of reageren niet als u een bereidingstijd intoetst die de maximumwaarde overschrijdt. Het is niet mogelijk om een bereidingstijd in te stellen die langer is dan de maximumtijd voor het gekozen programma. Aanbevolen wordt om **ANNULEREN** in te drukken en een nieuw vermogen en bereidingstijd in te voeren.

3. Herhaal de stappen 1 en 2 voor geheugenprogrammering fase I of II.

4. Druk op de toets .

**Resultaat :** De magnetronlamp en koelventilator worden aanzet.

De magnetron start automatisch met verwarmen conform de voorgeprogrammeerde bereidingstijd en vermogen (fase I → fase II).

De tijd op het digitale display telt naar beneden af.

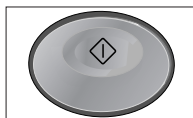
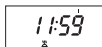

- U kunt niet hetzelfde **VERMOGEN** of **ONTDOOIEN** instellen.
- Het werkt als het instellen van een volgorde.

### VERMOGENSNIVEAUS EN BEREIDINGSTIJDEN

Met de vermogensinstelling kunt u de hoeveelheid energie die wordt afgegeven, en daarmee de tijd die benodigd is voor het verwarmen van het gerecht, afstemmen op het type en de hoeveelheid van het gerecht. U kunt uit de hieronder aangegeven vermogens kiezen.

Vermogensniveau	MJ26A6093		MJ26A6053	
	Percentage	Uitvoer	Percentage	Uitvoer
HOOG (SSSS)	100 %	1850 W	100 %	1500 W
GEMIDDELD (SSS)	70 %	1295 W	70 %	1050 W
LAAG (SS)	50 %	925 W	50 %	750 W
HOOG ONTDOOIEN (SS*)	20 %	370 W	25 %	375 W
LAAG ONTDOOIEN (S*)	10 %	185 W	13 %	195 W

De bereidingstijden die in recepten en in dit boekje worden vermeld, corresponderen met het opgegeven vermogen.

Vermogensniveau	Max. tijd
HOOG (SSSS)	25 min.
GEMIDDELD (SSS)	40 min.
LAAG (SS)	40 min.
HOOG ONTDOOIEN (SS*)	50 min.
LAAG ONTDOOIEN (S*)	50 min.

## DE BEREIDING BEËINDIGEN

U kunt de bereiding elk gewenst moment onderbreken om:

- Naar het gerecht te kijken
- Het gerecht om te keren of door te roeren
- Het gerecht te laten nagaren

Bereidingsproces stoppen	Stappen
<b>Tijdelijk</b>	Open de deur of druk eenmaal op de toets (⊕). <b>Resultaat :</b> De bereiding wordt gestopt. Om verder te gaan met de bereiding, sluit u de deur en druk opnieuw op (⊕).
<b>Volledig</b>	Druk tweemaal op de toets (⊕). <b>Resultaat :</b> De bereidingsinstellingen worden geannuleerd.

☞ Als u voor te beginnen met koken alle bereidingsinstellingen wilt annuleren, druk dan gewoon eenmaal op **ANNULEREN** (⊕).

## HERHAALFUNCTIE

1. U kunt de vorige kookinstelling herhalen (ongeacht handmatige of automatische verwarming uit het geheugen) door op de toets **START** (⊕) te drukken. De magnetron start dan met exact dezelfde verwarmingstijd en hetzelfde vermogen dat bij het laatste gebruik is toegepast.

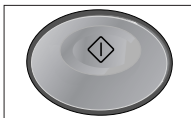

2. De herhaalfunctie wordt uitgeschakeld wanneer de voeding is onderbroken.

## GEBRUIK VAN DE +20S-TOETS

U kunt de kooktijd verlengen door op de +20s-toets te drukken terwijl de magnetron aan het verwarmen is.

De kooktijd wordt bij elke keer drukken op de +20s-toets met 20 seconden verlengd. De maximumtijd kan echter niet worden overschreden.

Net als bij traditioneel koken kunt u vinden dat u, afhankelijk van de eigenschappen van het voedsel of uw smaak, de kooktijd iets moet aanpassen.

U kunt:

- De voortgang van het kookproces op elk gewenst moment controleren door de deur te openen
- Sluit de deur
- De resterende bereidingstijd verlengen

Vóór het inschakelen van de magnetron, kan de tijd met de tijdtoetsen of de **+20s**-toets worden verkort/verlengd. Tijdens de werking kan er alleen tijd met de **+20s**-toets worden toegevoegd.

+ 20s

## GEBRUIK VAN DE ONTDOOIFUNCTIE

Met de ontdooifunctie kunt u vlees, kip of vis ontdooien.

Gebruik alleen magnetronbestendige schalen.

Open de deur. Plaats het bevroren voedsel in het midden van het draaiplateau. Sluit de deur.

1. Druk op de keuzetoets ontdooien om naar wens **ONTDOOIIEN HOOG** (  ) of **ONTDOOIIEN LAAG** (  ) in te stellen.

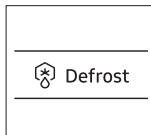

**Resultaat :** De indicator **ONTDOOIIEN** verschijnt op het display.

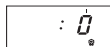

2. Druk op de **CIJFER**-toetsen om de ontdooitijd in te stellen. (Max. 50 min)



3. Druk op de toets .

**Resultaat :** Het ontdooien begint.

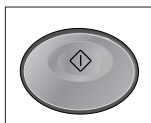
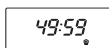

Het is niet mogelijk om een ontdooitijd van meer dan 50 min. in te stellen. De indicator ontdooien zal knipperen en geadviseerd wordt om op **ANNULEREN** (  ) te drukken en een nieuw ontdooiniveau en -tijd in te voeren.

Als de magnetron langer dan 25 min. in de ontdooicyclus heeft gewerkt, dan kunt u het vermogen NIET van de stand ontdooien naar verwarmen (Koken/Opwarmen) wijzigen.

## PROGRAMMERING GEHEUGENTOETSEN

### Eén fase

1. Houd **PROGRAMMAVERGRENDLING** (  ) ingedrukt en druk dan op de toets **PROGRAMMA** ( **P** ). Houd deze 2 sec. lang ingedrukt.

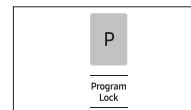

Zorg ervoor dat de toetsen stevig worden ingedrukt.

**Resultaat :** De indicator **PROG** verschijnt op het digitale display.

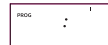

2. Druk op de juiste **CIJFER**-toets voor het gewenste geheugennummer.

**Resultaat :** De gekozen programmacode van het geheugen verschijnt onder de **PROGRAMMA**-indicator.

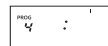

3. Selecteer het vermogen door op de toets **VERMOGEN** of de toets **ONTDOOIIEN** te drukken.

**Resultaat :** Het standaardvermogen HOOG verschijnt in het display bij de eerste keer drukken op de toets **VERMOGEN**.

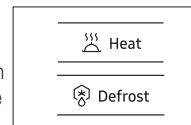

Druk een of twee keer op de toets **VERMOGEN** of **ONTDOOIIEN** totdat u het gewenste vermogen krijgt.

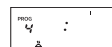

4. Druk op de **CIJFER**-toetsen om de bereidingstijd in te stellen.

De maximumtijd volgens elk kookvermogen kan worden bekeken in het hoofdstuk "Vermogensniveaus en bereidingstijden" op pagina 9. De **CIJFER**-toetsen werken niet of reageren niet als u een bereidingstijd intoetst die de maximumwaarde overschrijdt.

Het is niet mogelijk om een bereidingstijd in te stellen die langer is dan de maximumtijd voor het gekozen programma. Aanbevolen wordt om **ANNULEREN** in te drukken en een nieuw vermogen en bereidingstijd in te voeren.





5. Houd **PROGRAMMAVERGREDELING** () ingedrukt en druk dan op de toets **PROGRAMMA** ( **P** ). Houd deze opnieuw 2 sec. lang ingedrukt.

**Resultaat :** De indicator PROG en het geheugennummer knipperen 3 maal op het digitale display samen met een pieptoon. Vervolgens wordt het display leeg.

Let op: Zorg ervoor dat de toetsen op de juiste plaats stevig worden ingedrukt.

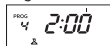

6. Als u meer wilt programmeren, moet u de procedure hierboven herhalen.

- Er zijn maximaal 50 programma's in het geheugen beschikbaar. Zorg ervoor dat het apparaat goed geprogrammeerd is. Nadat het programmeren klaar is, hoeft u voor koken met het geheugen alleen maar de **CIJFER**-toets in te drukken. Het daarmee geselecteerde geheugenprogramma start automatisch met koken.

### Meerdere fasen

1. Houd **PROGRAMMAVERGREDELING** () ingedrukt en druk dan op de toets **PROGRAMMA** ( **P** ). Houd deze 2 sec. lang ingedrukt.

- Zorg ervoor dat de toetsen stevig worden ingedrukt.

**Resultaat :** De indicator **PROG** verschijnt op het digitale display.

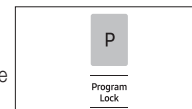
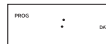

2. Druk op de juiste **CIJFER**-toets voor het gewenste geheugennummer.

**Resultaat :** De gekozen programmacode van het geheugen verschijnt onder de **PROGRAMMA**-indicator.

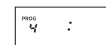

3. Selecteer het vermogen door op de toets **VERMOGEN** of de toets **ONTDOOIEN** te drukken.

**Resultaat :** Het standaardvermogen **HOOG** verschijnt in het display bij de eerste keer drukken op de toets **VERMOGEN**.

- Druk een of twee keer op de toets **VERMOGEN** of **ONTDOOIEN** totdat u het gewenste vermogen krijgt.

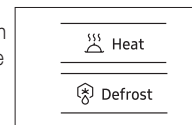
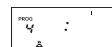

4. Druk op de **CIJFER**-toetsen om de bereidingstijd in te stellen.

- De maximumtijd volgens elk kookvermogen kan worden bekeken in het hoofdstuk "Vermogensniveaus en bereidingstijden" op pagina 9. De **CIJFER**-toetsen werken niet of reageren niet als u een bereidingstijd intoetst die de maximumwaarde overschrijdt.

Het is niet mogelijk om een bereidingstijd in te stellen die langer is dan de maximumtijd voor het gekozen programma. Aanbevolen wordt om **ANNULEREN** in te drukken en een nieuw vermogen en bereidingstijd in te voeren.

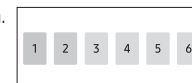

5. Herhaal de stappen 3 en 4 voor geheugenprogrammering fase I of II.

6. Houd **PROGRAMMAVERGREDELING** (  ) ingedrukt en druk dan op de toets **PROGRAMMA** ( **P** ). Houd deze opnieuw 2 sec. lang ingedrukt.

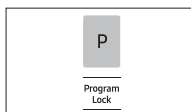

**Resultaat :** De indicator PROG en het geheugennummer knipperen 3 maal op het digitale display samen met een pieptoon. Vervolgens wordt het display leeg.

Let op: Zorg ervoor dat de toetsen op de juiste plaats stevig worden ingedrukt.

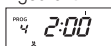

7. Als u meer wilt programmeren, moet u de procedure hierboven herhalen.

Er zijn maximaal 50 programma's in het geheugen beschikbaar. Zorg ervoor dat het apparaat goed geprogrammeerd is. Nadat het programmeren klaar is, hoeft u voor koken met het geheugen alleen maar de **CIJFER**-toets in te drukken. Het daarmee geselecteerde geheugenprogramma start automatisch met koken.

U kunt niet hetzelfde **VERMOGEN** of **ONTDOOIEN** instellen.

Het werkt als het instellen van een volgorde.

## GEBRUIK VAN KOKEN MET HET GEHEUGEN

Nadat het programmeren van het geheugen klaar is, hoeft u alleen maar de **CIJFER**-toets in te drukken van het geheugennummer dat u wil kiezen. De magnetron start automatisch met verwarmen conform de voorgeprogrammeerde bereidingstijd en vermogen.

1. Zorg ervoor dat de magnetron op een juist geaard stopcontact is aangesloten.

2. Open de deur.  
De magnetronlamp wordt ingeschakeld.

3. Zet het voedsel in een geschikte schaal, plaats het in het midden van de magnetron en sluit dat de deur goed.

**Resultaat :** De magnetronlamp gaat uit.

4. Druk op de **CIJFER**-toets.

**Resultaat :** Het geselecteerde geheugenprogramma start automatisch met verwarmen. Echter **CIJFER**-toets 1, 2 en 3 werken na 2 seconden.



## GEBRUIK VAN DE TOETS DUBBELE HOEVEELHEID

1. Druk op de toets **Dubbele Hoeveelheid**.



2. Druk op de gewenste **CIJFER**-toets van het geheugen.

**Resultaat :** De bereidingstijd die met de ingestelde factor is vermenigvuldigd, verschijnt op het display en het koken start terwijl de tijd afloopt.

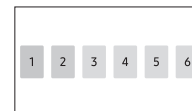

## TOETSEN DUBBELE HOEVEELHEID PROGRAMMEREN

1. Houd (  ) ingedrukt en druk dan op de toets (  $\times 2$  ). Houd deze 2 seconden lang ingedrukt.



2. Selecteer het gewenste programmanummer met de **CIJFER**-toetsen.



3. Druk de **CIJFER**-toetsen in om de vermenigvuldigingsfactor binnen het bereik van 1,00 tot 9,99 in te stellen.







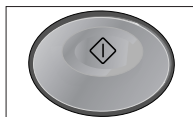

- De standaardfactor voor verhoging van de bereidingstijd is 1,65 die door de fabrikant is ingesteld. Zorg ervoor dat u een juiste factor tussen 1,00 en 9,99 voor elk geheugennummer instelt.

4. Druk op de (  ) toets.

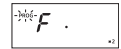
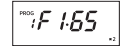
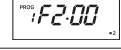

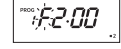
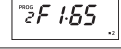
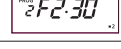
- Druk op de toets om de programmeerstand te verlaten. Hoewel u een factor voor een dubbele hoeveelheid die de toegestane maximumtijd voor elk vermogen overschrijd, met succes kunt instellen, staat de magnetron niet toe dat de maximumtijd wordt overschreden.

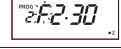
## Bewerken van de factor voor dubbele hoeveelheid

Functie	Toetsinvoer	Display	Opmerking
<b>Bewerken factor voor dubbele hoeveelheid</b>	Houd ANNULEREN (  ) ingedrukt en dan de ( $\times 2$ ) toets.		Houd deze 2 sec. lang ingedrukt.
	Code-nr.		Na 1 sec. wordt de standaardwaarde op het display weergegeven.
	(Invoer gewenste factor.)		1,00 ~ 9,99 beschikbaar (Wijzig indien gewenst de factor).
	START (  )		Als u verder niets wil wijzigen, druk op ANNULEREN om het bewerken te verlaten.
	Nieuw code-nr.		Sla deze stap over, indien niet nodig.
	(Invoer gewenste factor.)		Sla deze stap over, indien niet nodig.
	START (  )		Sla deze stap over, indien niet nodig.
	ANNULEREN (  )	(Modus annuleren)	Dit beëindigt het bewerken.

## REGELING VAN DE PIEPTOON

U kunt de pieptoon kiezen die u wilt hebben. Er zijn 4 geluidsniveaus beschikbaar.

Houd **ANNULEREN** (  ) ingedrukt en druk dan op de

**CIJFER**-toets 0. Houd deze 2 seconden lang ingedrukt.

**Resultaat :** De pieptoon is veranderd naar een niveau hoger dan het huidige.

- Pieptoon 0 maakt geen piepgeluid.

De instellingen roteren wanneer u de verborgen toetsen in de volgende volgorde indrukt.

Snd 0 → Snd 1 → Snd 2 → Snd 3 → Snd 0 (Geen geluid)

- De standaardtoon is Snd 2.

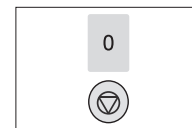

## PROGRAMMERING REINIGINGSTIJD LUCHTFILTER

Als na een bepaalde gebruikstijd de indicator van de luchtfiltercontrole (**FILTER**) op het display verschijnt, moet u het luchtfilter volgens de instructies "Reinigen van het luchtfilter" op pagina 17 van dit boekje reinigen. Volg dan onderstaande procedure als u de reinigingstijd van de luchtfilter wil wijzigen.

1. Houd **PROGRAMMAVERGREDELING** (  ) ingedrukt en druk dan op de **CIJFER**-toets **3**. Houd deze 2 seconden lang ingedrukt.

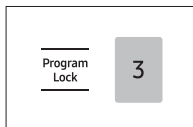

**Resultaat :** Het display zal de hoeveelheid tijd in uren tussen het reinigen van het luchtfilter weergeven die u hebt geprogrammeerd of de originele vooraf door de fabrikant ingestelde tijd.

-  De standaard reinigingstijd is 500 uur ten aanzien van de zuivere gebruikstijd, niet de doorlopende tijd.

2. Druk op de **CIJFER**-toetsen om de gewenste reinigingstijd in te stellen.



-  U kunt max. 999 uur instellen.

3. Houd **PROGRAMMAVERGREDELING** (  ) ingedrukt en druk dan op de **CIJFER**-toets 3. Houd deze 2 seconden lang ingedrukt om de nieuwe waarde op te slaan. Hiermee is de programmering van de reinigingstijd van het luchtfilter afgerond.

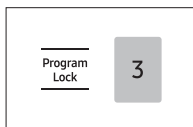

4. Druk op de toets **ANNULEREN** (  ) om terug te gaan naar de kookstand.

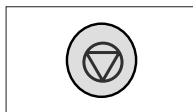

-  Nadat de reinigingstijd is verstreken, moet u het luchtfilter reinigen. Zie pagina 17.

## FOUTCODES

Foutonderdeel	Code	Foutsignaal	Oorzaak	Oplissing
<b>Fout frequentie stroom (50/60 Hz)</b>	E1	-	De frequentie van de stroom is geen 50 Hz.	Haal de stekker uit het stopcontact en controleer of de frequentie 50 Hz is. Steek de stekker in een 50 Hz-stroombron en kijk of "E1" verschijnt. Als de foutcode weer wordt weergegeven zelfs nadat de juiste stroombron is gebruikt, neem dan contact op met het dichtstbijzijnde servicecentrum.
<b>Fout HVT-I vermogen</b>	E41	Een lange pieptoon 2 sec. lang	Het stroomcircuit in de magnetron werkt niet correct.	Haal de stekker uit het stopcontact en wacht 10 seconden. Steek de stekker weer in het stopcontact en controleer of de foutcode "E41" weer verschijnt. Als het probleem blijft bestaan, neem dan contact op met het dichtstbijzijnde servicecentrum.
<b>Fout HVT-II vermogen</b>	E42	Een lange pieptoon 2 sec. lang	Het stroomcircuit in de magnetron werkt niet correct.	Haal de stekker uit het stopcontact en wacht 10 seconden. Steek de stekker weer in het stopcontact en controleer of de foutcode "E42" weer verschijnt. Als het probleem blijft bestaan, neem dan contact op met het dichtstbijzijnde servicecentrum.
<b>EEPROM-fout</b>	E5	Een lange pieptoon 2 sec. lang	Het geheugen-IC (EEPROM IC) werkt niet correct. In dit geval werken de andere functies juist, behalve de geheugenfunctie. (U kunt de magnetron handmatig bedienen.)	Druk een of meerdere keren op de toets ANNULEREN en probeer een verwarming uit het geheugen te starten. Als de foutcode "E5" blijft bestaan, neem dan contact op met het dichtstbijzijnde servicecentrum.

## VERBORGEN TOETSEN

Let op: Druk op toets 1 en dan de volgende. Houd 2 sec. ingedrukt.

Functie	Toetsinvoer		Display	Opmerking
	Toets 1	Volgende		
<b>Doorlopende tijd totaal</b>	ANNULEREN (⊖)	1		Houd deze 2 sec. lang ingedrukt. Unit: 10 uur.
<b>Totale zuivere gebruikstijd magnetron</b>	ANNULEREN (⊖)	2		Houd deze 2 sec. lang ingedrukt. Unit: 1 uur.
<b>Aantal keer gebruikt met geheugenprogramma</b>	ANNULEREN (⊖)	START		Houd deze 2 sec. lang ingedrukt.
	Code-nr.			-
	(Gegevensweergave na 2 sec.)			739 keer gebruikt
	(Nieuwe code kan na gegevensweergave worden ingesteld)			-
	ANNULEREN (⊖)		(Modus annuleren)	-
<b>Verwarmingstijd per geheugenprogramma (weergave automatische volgorde)</b>	ANNULEREN (⊖)	(P)		Houd deze 2 sec. lang ingedrukt.
	-		(Volgorde wordt 3 sec. van 1 tot 30 weergegeven)	-
	ANNULEREN (⊖)		(Modus annuleren)	-

## VERZORGING VAN UW MAGNETRON

Reinigen van de magnetron

1. Haal voor het reinigen de stekker van de magnetron uit het stopcontact.

2. Reinig de magnetron van binnen. Veeg alle resten met een vochtige doek weg. Er mag een keukenreinigingsmiddel worden gebruikt als de magnetron te vuil is geworden. Gebruik geen sterke reinigingsmiddelen of schuurmiddelen.

Als voedselresten of geknoeiide vloeistof tegen de wanden van de magnetron of tussen de deurafdichting en het deuropervlak kleven, zullen deze microgolven absorberen wat tot vonkoverslag kan leiden.

3. Reinig de buitenkant van de magnetron met water en zeep en droog hem met een zachte doek af.

**Let op:** Zorg ervoor dat er geen water in de ventilatieopening aan de achterkant of de opening van het bedieningspaneel terecht komt.

4. Zorg dat u voor het reinigen van de ruit van de deur, een zachte doek gebruikt nadat u deze met een zeer milde zeep en water hebt gewassen. Gebruik geen ruitenreiniger omdat er door sterke zeep of reinigingsmiddelen krassen op de deur kunnen komen.

## REINIGEN VAN DE BOVENPLAAT

1. Houd de zijvergrendeling van de bovenplaat met beide handen vast en trek ze naar binnen en omlaag. Neem dan de bovenplaat uit de binnenruimte van de magnetron.
2. Spoel de bovenplaat in water met zeep of een ontsmettingsoplossing voor voedsel.
3. Zorg ervoor dat de bovenplaat weer terug wordt geplaatst, voordat de magnetron wordt gebruikt.

**LET OP :** De bovenplaat moet stevig op zijn plaats zitten wanneer u de magnetron gebruikt. Als u de bovenplaat voor reiniging verwijdert, moet u bijzonder voorzichtig zijn met de blootgestelde onderdelen aan de bovenkant van de binnenruimte van de magnetron. Als een van de onderdelen vervormt raakt, kunnen er abnormale symptomen voorkomen, zoals vonkoverslag tijdens de werking. Neem bij zulke problemen contact op met het dichtstbijzijnde servicecentrum.

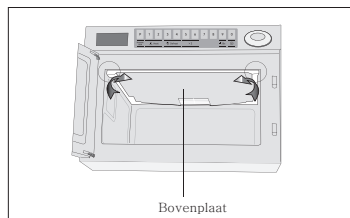

## REINIGEN VAN HET LUCHTFILTER

Reinig het luchtfilter regelmatig conform de volgende instructies. De magnetron kan problemen krijgen als het luchtfilter met stof verstopt raakt.

1. Verwijder de bout aan beide uiteinden van het luchtfilter.
2. Til het luchtfilter voorzichtig van de steun.
3. Was het filter in warm water met zeep.
4. Zorg ervoor dat het luchtfilter weer terug wordt geplaatst, voordat de magnetron wordt gebruikt.

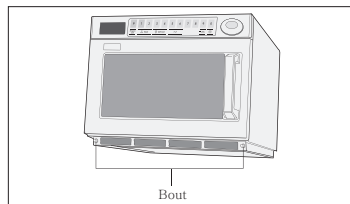

- Als het luchtfilter verstopt raakt met stof, zal dit een oververhittingsprobleem van de magnetron tot gevolg hebben.
- Als u de reinigingstijd van het luchtfilter wil wijzigen, zie dan "Programmering Reinigingstijd Luchtfilter" op pagina 15.

## INSTALLATIE-INSTRUCTIES VOOR STAPELEN

### Belangrijk

1. Haal de stekker uit het stopcontact voordat met de installatie wordt begonnen.
2. Voor een gestapelde installatie moet u de koppelplaat gebruiken die bij deze unit is bijgevoegd.
3. De maximale stapelhoogte is twee units.

Het stapelen van twee units kan alleen met de volgende modellen.

**LET OP :** Zorg ervoor dat de binnenruimte van de magnetron leeg is.

### Installatie

1. Zet de twee unit op elkaar.
2. Verwijder de 6 schroeven zoals in de afbeelding aangegeven.
3. Plaats de koppelplaat om de twee units te koppelen.
4. Bevestig de 6 schroeven en draai deze vast, zoals in de afbeelding aangegeven.
5. Zorg ervoor dat de bovenste magnetron op een veilige en werkbare hoogte staat.

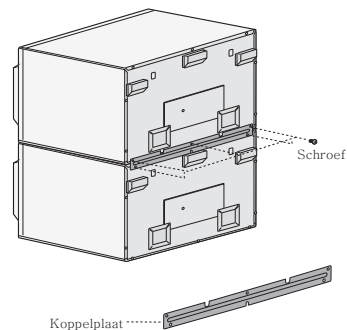

## RICHTLIJNEN VOOR KOOKMATERIALEN

Om voedsel in een magnetron te kunnen bereiden moeten de microgolven in staat zijn het voedsel te bereiken zonder te worden weerkaatst of geabsorbeerd door de gebruikte schaal. Daarom moet het kookmateriaal zorgvuldig worden geselecteerd. Als het kookmateriaal is gemarkeerd als magnetronbestendig, hoeft u zich geen zorgen te maken. In de volgende lijst vindt u diverse soorten kookmaterialen en wordt vermeld of en hoe deze in de magnetron kunnen worden gebruikt.

Kookmateriaal	Magnetronbestendig	Opmerkingen
<b>Aluminiumfolie</b>	✓ X	Kan worden gebruikt in kleine hoeveelheden om te voorkomen dat bepaalde delen van het voedsel te gaar worden. Als te veel folie wordt gebruikt of de folie te dicht bij de ovenwand komt, kunnen echter vonken ontstaan.
<b>Porselein en aardewerk</b>	✓	Porselein, aardewerk en geglazuurd aardewerk zijn meestal wel geschikt, tenzij er een metalen sierrand op is aangebracht.
<b>Wegwerpborden van polyester en karton</b>	✓	Sommige diepvriesmaaltijden zijn verpakt in deze materialen.
<b>Fast-foodverpakkingen</b>		
• Polystyreen bekers	✓	Kunnen worden gebruikt voor het opwarmen van voedsel. Het polystyreen kan smelten door oververhitting.
• Papieren zakken en kranten	X	Kunnen vlam vatten.
• Kringlooppapier en metalen garneringen	X	Kan vonken veroorzaken.
<b>Glas</b>		
• Ovenschalen	✓	Kunnen worden gebruikt, tenzij voorzien van metalen sierrand.
• Fijn glaswerk	✓	Kunnen worden gebruikt voor het opwarmen van voedsel of vloeistoffen. Fijn glaswerk kan breken als gevolg van plotselinge verhitting.
• Glazen potten	✓	Het deksel moet worden verwijderd. Alleen geschikt voor opwarmen.

Kookmateriaal	Magnetronbestendig	Opmerkingen
<b>Metaal</b>		
• Schalen	X	Kunnen vonken en brand veroorzaken.
• Binddraadjes voor plastic zakken	X	
<b>Papier</b>		
• Borden, bekens, servetten en keukenrol	✓	Voor korte bereidingstijden en opwarmen. Ook voor het absorberen van overtollig vocht.
• Kringlooppapier	X	Kan vonken veroorzaken.
<b>Plastic</b>		
• Containers	✓	Met name hittebestendig thermoplastic. Sommige soorten plastic kunnen vervormen of verkleuren bij hoge temperaturen. Gebruik geen melamine.
• Plasticfolie	✓	Kan worden gebruikt om vocht vast te houden. Mag niet in contact komen met het voedsel. Wees voorzichtig bij het verwijderen van de folie. Er kunnen hete dampen ontsnappen.
• Diepvrieszakken	✓ X	Alleen indien kookvast of ovenbestendig. Mag niet luchtdicht zijn. Zo nodig met een vork gaatjes aanbrengen.
<b>Vetvrij papier</b>	✓	Kan worden gebruikt om vocht vast te houden en spatten te voorkomen.





- ✓ : Aanbevolen  
 ✓ X : Wees voorzichtig  
 X : Onveilig



## Richtlijnen voor bereiding

### B: Bevroren

### G: Gekoeld

Gerecht	Methode	Vermogensniveau	Tijd		Nagaartijd
			1850W	1500W	
<b>BROOD &amp; BANKET</b>					
<b>Ontdooien</b>					
Wit stokbroodje 22 cm B		ONTDOOIEN 1 (  )	0'45"	0'50"	5 min.
Wit stokbroodje 22 cm x2 B		ONTDOOIEN 1 (  )	1'10"	1'15"	5 min.
Taart, per punt B	Op bord plaatsen	ONTDOOIEN 2 (  )	2'30"	2'40"	5 min.
<b>Verwarmen</b>					
Quiche 28 cm in stukken 136 g	Op bord plaatsen	ONTDOOIEN 1 (  ) HOOG	3'00"	3'00"	1 min.
Pasteitjes x2 B	Verwijder uit aluminiumfolie, op bord plaatsen	HOOG	0'40"	0'45"	1 min.
Vruchtentaart B	Op bord plaatsen	HOOG	0'40"	0'45"	1 min.
Croissant x2 B	Op bord plaatsen	HOOG	0'05"	0'10"	1 min.
Gebak, 227 g G	Op bord plaatsen	HOOG	0'45"	0'55"	1 min.
Kip- en champignontaart x2 G	Verwijder folie Op bord plaatsen	HOOG	0'45"	0'55"	1 min.
Kip- en champignontaart G	Op bord plaatsen, verwijder folie	HOOG	0'30"	0'40"	1 min.
<b>SNACKS EN VOORGERECHTEN</b>					
<b>Koken</b>					
Bacon, reepjes G	Op het rek plaatsen	HOOG	1'30"	1'40"	1 min.
Eieren, gepocheerd x2 G	In vormpjes doen	HOOG	0'30"	0'40"	1 min.

Gerecht	Methode	Vermogensniveau	Tijd		Nagaartijd
			1850W	1500W	
Eieren, roerei x2 G	Klop de eieren en leg in een kom	HOOG	25"-30"	30"-40"	1 min.
Worstjes x2 dik G	Gaatjes in prikken	GEM	1'00"	1'10"	2 min.
<b>Opwarmen</b>					
Worstjes, Cumberland B	Op bord plaatsen	GEM	2'00"	2'10"	2 min.
Volledig ontbijt G	Bedekken	GEM	2'30"	2'40"	1 min.
Hamburgers B		HOOG	0'55"	1'05"	1 min.
Kipburgers B		HOOG	0'55"	1'05"	1 min.
Döner kebab 162 g B		HOOG	1'00"	1'10"	1 min.
Hotdog B		HOOG	1'00"	1'10"	1 min.
Pizza 190 g B	Op bord plaatsen	LAAG	2'30"	2'45"	2 min.
Gegrilde spareribs 200 g B	Op bord plaatsen	GEM	3'30"	3'45"	1 min.
Hete kippenvleugels x6 B	Over bord uitspreiden, dunnere delen in het midden	HOOG	2'00"	2'15"	1 min.
Witte bonen 500 g	Afdekken en halverwege omroeren	HOOG	2'00"	2'10"	2 min.
Witte bonen 250 g	Afdekken en halverwege omroeren	HOOG	1'00"	1'05"	2 min.
<b>DESSERTS</b>					
<b>Verwarmen</b>					
Appelkrumel 200 g B	In schaal afdekken	HOOG	1'20"	1'30"	2 min.
Christmas Pudding 150 g G	In kom plaatsen	HOOG	0'20"	0'25"	2 min.
Jamrol 80 g B	Op een bord	HOOG	1'00"	1'05"	2 min.
Crepes suzette 2 B	Prik gaatjes in de folie	HOOG	0'50"	1'00"	1 min.

**B: Bevroren**

**G: Gekoeld**

Gerecht	Methode	Vermogensniveau	Tijd		Nagaartijd
			1850W	1500W	
Lichte niervetpudding B	x2	HOOG	0'35"	1'05"	2 min.
	x1	HOOG	0'40"	0'50"	2 min.
Lichte pudding B	x2	HOOG	0'35"	1'05"	2 min.
	x1	HOOG	0'40"	0'45"	2 min.
<b>EENPANSMAALTIJDEN</b>					
<b>Opwarmen</b>					
Pasta met Stilton kaassaus G	In magnetronbestendige schaal leggen	HOOG	3'30"	3'40"	1 min.
Kip tikka masala B	Prik gaatjes in de folie	HOOG	3'20"	3'30"	2 min.
Thaise groene kipkerrie B	Prik gaatjes in de folie	HOOG	3'00"	3'15"	2 min.
Chili con carne B	Prik gaatjes in de folie	HOOG	3'30"	3'45"	2 min.
1/2 gebraden kip G	In geperforeerde zak in magnetron leggen	GEM	4'30"	5'00"	2 min.
Lasagne 192 g	In magnetronbestendige schaal leggen	GEM	4'00"	4'15"	2 min.
Gemarineerde mosselen 466 g B	Gaatjes in zak prikken	HOOG	2'30"	2'45"	2 min.
Zalm en avocado roulade G	Gaatjes in zak prikken	HOOG	2'30"	2'45"	2 min.
Shepherd's pie 300 g G	In oven plaatsen en afdekken	GEM	3'00"	3'15"	2 min.
Niervetpudding	Afdekken - rechtop op magnetronbestendig bord plaatsen	LAAG	4'00"	4'20"	2 min.

Gerecht	Methode	Vermogensniveau	Tijd		Nagaartijd
			1850W	1500W	
Kip in rode pesto 312 g B	Gaatjes in zak prikken, op bord leggen	ONTDOOIEN 1 (8*) HOOG	5'00"	5'00"	1 min.
Tagliatelle carbonara G	Gaatjes in de folie prikken, op bord leggen	HOOG	1'40"	2'00"	1 min.
Tortellini formaggio G	In schaal leggen en afdekken	HOOG	2'00"	2'15"	1 min.
Groententaart G	In magnetronbestendige schaal leggen	HOOG	3'20"	3'35"	1 min.
Maaltijd op bord 350 g G	Afgedekt	HOOG	2'00"	2'15"	1 min.
Maaltijd op bord 700 g G	Afgedekt	HOOG	3'00"	3'15"	1 min.
<b>VERSE GROENTEN</b>					
<b>Koken van 500 g</b>					
Bonen, groen gesneden	Bedek met 60 ml/4 eetl. water	HOOG	3'00"	3'15"	2 min.
Broccoli, roosjes	Bedek met 60 ml/4 eetl. water	HOOG	3'00"	3'15"	2 min.
Kool, gesneden	Bedek met 10 eetl. water	HOOG	5'00"	5'30"	2 min.
Wortels, in plakjes	Bedek met 60 ml/4 eetl. water	HOOG	3'30"	3'45"	2 min.
Bloemkool, roosjes	Bedek met 60 ml/4 eetl. water	HOOG	3'30"	3'45"	2 min.
Hele groene bonen	Bedek met 60 ml/4 eetl. water	HOOG	3'30"	3'45"	2 min.
Aardappels in schil	Halverwege omdraaien	HOOG	10'00"	11'00"	5 min.

**B: Bevroren****G: Gekoeld**







Gerecht	Methode	Vermogensniveau	Tijd		Nagaartijd
			1850W	1500W	
Spruitjes	Bedek met 60 ml/4 eetl. water	HOOG	4'30"	4'45"	2 min.
Bonen, groen gesneden	Afdekken, halverwege het koken omroeren	HOOG	3'00"	3'15"	2 min.
Bonen, heel	Afdekken, halverwege omroeren	HOOG	4'00"	4'15"	2 min.
Broccoli, roosjes	Afdekken, halverwege omroeren	HOOG	4'00"	4'15"	2 min.
Kool, gesneden	Afdekken, halverwege omroeren	HOOG	4'00"	4'15"	2 min.
Wortels, heel	Afdekken, halverwege omroeren	HOOG	4'00"	4'15"	2 min.
Bloemkool, roosjes	Afdekken, halverwege omroeren	HOOG	4'00"	4'15"	2 min.
Maiskolven	Bedekken	HOOG	4'00"	4'30"	2 min.
Minimais, op kolf	Afdekken, halverwege omroeren	HOOG	5'00"	3'15"	2 min.
Champignons, heel	Afdekken, halverwege omroeren	HOOG	3'00"	3'15"	2 min.
<b>VERSE GROENTEN</b>					
<b>Koken van 500 g</b>					
Aardappels in schil 230-290 g x1		HOOG	3'00"	4'00"	2 min.
Aardappels, gepureerd x2		HOOG	6'00"	6'30"	2 min.
Aardappels, gepureerd x4		HOOG	10'00"	11'15"	2 min.
Ratatouille 500 g		HOOG	3'30"	4'00"	2 min.
Spruitjes	Afdekken, halverwege omroeren	HOOG	3'00"	3'30"	2 min.

Gerecht	Methode	Vermogensniveau	Tijd		Nagaartijd
			1850W	1500W	
<b>RIJST, 500 g</b>					
<b>Opwarmen</b>					
Rijst, gekookt B	Afdekken, halverwege omroeren	HOOG	3'00"	3'15"	2 min.
Pilaurijst B	Afdekken, halverwege omroeren	HOOG	3'00"	3'15"	2 min.

## REINIGEN VAN UW MAGNETRON

De volgende onderdelen van uw magnetron moeten regelmatig worden gereinigd om te voorkomen dat vet en voedselresten zich ophopen:

- Binnen- en buitenoppervlakken
- Deur en deurafdichtingen
- Draaiplateau

-  Zorg er **ALTIJD** voor dat de deurafdichtingen schoon zijn en dat de deur goed sluit.
  -  Als de oven niet wordt schoongehouden, kan het oppervlak beschadigd raken. Hierdoor kan de levensduur van het apparaat nadelig worden beïnvloed en kunnen mogelijk gevaarlijke situaties ontstaan.
1. Reinig de buitenoppervlakken met een zachte doek en warm water met zeep. Afspoelen en afdrogen.
  2. Verwijder alle spetters of vlekken op de binnenoppervlakken of de loopring met een doek met zeep. Afspoelen en afdrogen.
  3. Plaats een kop met verdund citroensap op het draaiplateau en verwarm dit 10 minuten lang op maximaal vermogen, zodat opgedroogde voedselresten loskomen en geuren worden verwijderd.
-  Mors **NIET** met water in de ventilatieopeningen.
  -  Gebruik **NOOIT** schuurmiddelen of chemische oplosmiddelen.
  -  Wees bijzonder voorzichtig bij het reinigen van de deurafdichtingen om er zeker van te zijn dat:
    - Er zich geen resten ophopen
    - De deur correct sluit
  -  **Reinig** de binnenkant van de magnetron direct na elk gebruik met een mild reinigingsmiddel, maar laat de magnetron afkoelen vóór de reiniging om letsel te voorkomen.

## OPBERGEN EN REPAREREN VAN UW MAGNETRON

Bij het opbergen van of laten uitvoeren van onderhoud aan uw magnetron, moeten een paar eenvoudige voorzorgsmaatregelen worden getroffen.

De magnetron mag niet worden gebruikt als de deur of deurafdichtingen beschadigd zijn:

- Gebroken scharnier
- Versleten afdichtingen
- Vervormde of verbogen behuizing van de magnetron

Reparaties mogen alleen door een bevoegde servicemonteur worden uitgevoerd.

-  Verwijder **NOOIT** de behuizing van de magnetron. Als de magnetron defect is en onderhoud nodig heeft of als u over de staat twijfelt:
  - Haal de stekker uit het stopcontact
  - Neem contact op met het dichtstbijzijnde servicecentrum

## TECHNISCHE SPECIFICATIES

SAMSUNG streeft continu naar productverbetering. Zowel de technische specificaties als de instructies voor de gebruiker kunnen daarom zonder voorafgaande kennisgeving worden gewijzigd.

Model	MJ26A6093	MJ26A6053
Stroombron	230-240 V ~ 50 Hz	
Energieverbruik Magnetron	13 A	12,7 A
Uitgangsvermogen	1850 W (IEC-705) 240 V: 1850 W 230 V: 1780 W	1500W (IEC-705) 240 V: 1500 W 230 V: 1450 W
Frequentie	2450 MHz	
Afmetingen (B x H x D) Buiten Overruimte	464 x 368 x 557 mm 370 x 190 x 370 mm	
Volume	26 liter	
Gewicht Netto	Ong. 33,1 kg	

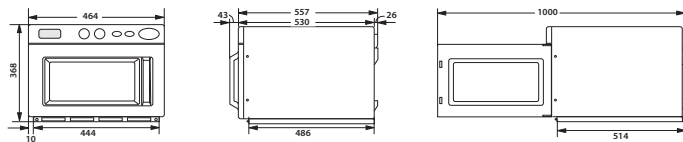

## MEMO

## VRAGEN OF OPMERKINGEN?

LAND	BEL	OF BEZOEK ONS ONLINE OP
AUSTRIA	0800 72 67 864 (0800-SAMSUNG)	<a href="http://www.samsung.com/at/support">www.samsung.com/at/support</a>
BELGIUM	02-201-24-18	<a href="http://www.samsung.com/be/support">www.samsung.com/be/support</a> (Dutch) <a href="http://www.samsung.com/be_fr/support">www.samsung.com/be_fr/support</a> (French)
DENMARK	707 019 70	<a href="http://www.samsung.com/dk/support">www.samsung.com/dk/support</a>
FINLAND	030-6227 515	<a href="http://www.samsung.com/fi/support">www.samsung.com/fi/support</a>
FRANCE	01 48 63 00 00	<a href="http://www.samsung.com/fr/support">www.samsung.com/fr/support</a>
GERMANY	06196 77 555 77	<a href="http://www.samsung.com/de/support">www.samsung.com/de/support</a>
ITALIA	800-SAMSUNG (800.7267864)	<a href="http://www.samsung.com/it/support">www.samsung.com/it/support</a>
CYPRUS	8009 4000 only from landline, toll free	<a href="http://www.samsung.com/gr/support">www.samsung.com/gr/support</a>
GREECE	80111-SAMSUNG (80111 726 7864) only from land line (+30) 210 6897691 from mobile and land line	<a href="http://www.samsung.com/gr/support">www.samsung.com/gr/support</a>
LUXEMBURG	261 03 710	<a href="http://www.samsung.com/be_fr/support">www.samsung.com/be_fr/support</a>
NETHERLANDS	088 90 90 100	<a href="http://www.samsung.com/nl/support">www.samsung.com/nl/support</a>
NORWAY	21629099	<a href="http://www.samsung.com/no/support">www.samsung.com/no/support</a>
PORTUGAL	808 207 267	<a href="http://www.samsung.com/pt/support">www.samsung.com/pt/support</a>
SPAIN	91 175 00 15	<a href="http://www.samsung.com/es/support">www.samsung.com/es/support</a>
SWEDEN	0771 726 786	<a href="http://www.samsung.com/se/support">www.samsung.com/se/support</a>
SWITZERLAND	0800 726 786	<a href="http://www.samsung.com/ch/support">www.samsung.com/ch/support</a> (German) <a href="http://www.samsung.com/ch_fr/support">www.samsung.com/ch_fr/support</a> (French)
UK	0333 000 0333	<a href="http://www.samsung.com/uk/support">www.samsung.com/uk/support</a>
IRELAND (EIRE)	0818 717100	<a href="http://www.samsung.com/ie/support">www.samsung.com/ie/support</a>

LAND	BEL	OF BEZOEK ONS ONLINE OP
POLAND	[IM] 801-172-678* lub +48 22 607-96-33* Specjalistyczna infolinia do obsługi zapytań dotyczących telefonów komórkowych: 801-672-678* * (opłata według taryfy operatora) [CE] 801-172-678* lub +48 22 607-93-33* * (opłata według taryfy operatora)	<a href="http://www.samsung.com/pl/support/">http://www.samsung.com/pl/support/</a>
CZECH	800 - SAMSUNG (800-726786)	<a href="http://www.samsung.com/cz/support">www.samsung.com/cz/support</a>
SLOVAKIA	0800 - SAMSUNG (0800-726 786)	<a href="http://www.samsung.com/sk/support">www.samsung.com/sk/support</a>
ROMANIA	0800872678 - Apel gratuit *8000 - Apel tarifat în rețea	<a href="http://www.samsung.com/ro/support">www.samsung.com/ro/support</a>
BULGARIA	0800 111 31 - Безплатен за всички оператори *3000 - Цена на един градски разговор или според тарифата на мобилният оператор 09:00 до 18:00 - Понеделник до Петък	<a href="http://www.samsung.com/bg/support">www.samsung.com/bg/support</a>

