

1500



135028

Bartscher GmbH
Franz-Kleine-Str. 28
D-33154 Salzkotten
Németország

tel. +49 (0) 5258 971-0
fax.: +49 (0) 5258 971-120
Ügyfélszolgálat: +49 (0) 5258 971-197
www.bartscher.com



Kivitel: 1.0

Frissítve: 2023-10-18

Eredeti kezelési útmutató

1	Biztonság.....	2
1.1	Figyelmeztető jelzések magyarázata	2
1.2	Biztonsággal kapcsolatos jó tanácsok	3
1.3	Rendeltetésszerű használat.....	6
1.4	Nem rendeltetésszerű használat	6
2	Általános információ	7
2.1	Felelőssége és garancia	7
2.2	Szerzői jog védelme.....	7
2.3	Megfelelősségi nyilatkozat	7
3	Szállítás, csomagolás és tárolás	8
3.1	Szállítási ellenőrzés	8
3.2	Csomagolás.....	8
3.3	Tárolás.....	8
4	Technikai adatok	9
4.1	Technikai adatok.....	9
4.2	A készülék részegységeinek leírása	10
4.3	Készülék funkciói	11
5	Üzembe helyezése és kezelés	11
5.1	Üzembe helyezés	11
5.2	Használat.....	13
6	Tisztítás	24
6.1	Tisztítás közbeni biztonsággal kapcsolatos jó tanácsok	24
6.2	Tisztítás	24
7	Lehetséges meghibásodások	25
8	Leselejtezés.....	26



Használat előtt olvassa el a használati útmutatót, és tartsa kéznél a készülék mellett!

A használati útmutató a készülék üzembe helyezésével, kezelésével, valamint karbantartásával kapcsolatos információkat tartalmaz, és tanácsokkal szolgál. Az ebben található tanácsok és előírások ismerete a készülék biztonságos és megfelelő használatának feltétele. Továbbá tartalmaz balesetekkel, előírásokkal, munkavédelemmel és jogi előírásokkal kapcsolatos információkat a termék használatával kapcsolatban.

A készülék üzembe helyezése előtt, különösen annak első elindításakor, át kell olvasni az alábbi kezelési utasítást, hogy elkerülje a személyi és tárgyi sérüléseket. A nem megfelelő használat sérüléshez vezethet.

Az alábbi kezelési útmutató a készülék szerves részét képezi és a készülék közvetlen közelében kell tárolni, és bármikor elérhetőnek kell lennie. Ha a készüléket átruházzák, mindenképpen tegyék a kezelési útmutatóval együtt.

1 Biztonság

A készülék a jelenlegi technikai elvárásoknak megfelelően lett legyártva. Mindemellett a készülék veszélyforrás lehet, ha nem megfelelően, vagy nem rendeltetés szerűen kerül használatra. Minden felhasználó, ki üzemelteti a készüléket, követnie kell az alábbi használati útmutatóban foglaltakat és be kell tartani a munkavédelmi előírásokat.

1.1 Figyelmeztető jelzések magyarázata

A fontos, biztonsággal kapcsolatos és a figyelmeztető jelzések az alábbi használati útmutatóban a megfelelő figyelmeztető jelzésekkel vannak ellátva. Ezen tanácsokat kötelezően be kell tartani a balesetek, tárgyi és személyi sérülések elkerülése érdekében.



VESZÉLY!

Az **VESZÉLY** figyelmeztetés olyan lehetséges veszélyre figyelmeztet, melyek súlyos sérüléssel, vagy halállal járhat, ha nem kerül el ezeket.

**FIGYELMEZTETÉS!**

A **FIGYELMEZTETÉS** figyelmeztetés olyan lehetséges veszélyre figyelmeztet, melyek közepes, vagy súlyos sérüléssel, vagy halállal járhat, ha nem kerül el ezeket.

**VIGYÁZAT!**

A **VIGYÁZAT** figyelmeztetés olyan lehetséges veszélyre figyelmeztet, melyek könnyű sérüléssel, vagy károsodással járhat, ha nem kerül el ezeket.

FIGYELEM!

A **FIGYELEM** figyelmeztetés a lehetséges tárgyi sérülésre figyelmeztet, mely akkor léphet fel, ha nem tartja be a megfelelő biztonsági előírásokat.

JÓ TANÁCS!

A **JÓ TANÁCS** szimbólum tájékoztatja a felhasználót a kezeléssel és tanácsokkal kapcsolatosan.

1.2 Biztonsággal kapcsolatos jó tanácsok

Elektromos áram

- A túl magas hálózati feszültség, vagy a nem megfelelő bekötés elektromos áramütéssel járhat.
- A készülék csak akkor csatlakoztatható, ha az információs adattáblán szereplő adatok megfelelnek a hálózati feszültségnek.
- A rövidzárlat elkerüléséhez a készüléket száraz állapotban kell tartani.
- Ha a készülék üzemeltetésekor meghibásodás lép fel, azonnal szüntesse meg a készülék áramellátását.
- Ne érintse a készülék csatlakozóját nedves kézzel.
- Soha ne fogja meg a készüléket, ha vízbe esett. Azonnal szüntesse meg a készülék áramellátását.
- Bármilyen javítás és a készülék burkolatának kinyitása csak szakképzet szerelő által és a megfelelő szerszámokkal történhet.
- Ne mozgassa a készüléket a hálózati vezetéknél fogva.

- Ne engedje, hogy a hálózati kábel hőforrással vagy éles élekkel érintkezzen.
- A hálózati vezetékét ne törje meg, nyomja, vagy csomózza össze.
- A készülék hálózati vezetékét mindig tekerje ki teljesen.
- Soha ne állítsa a készüléket, vagy más tárgyakat a hálózati vezetékre.
- A készülék konnektorból való kihúzását mindig a csatlakozót megfogva tegye.
- Rendszeresen ellenőrizze, hogy a hálózati kábel nem sérült-e. Soha ne használja a készüléket, ha a kábel sérült. Ha a kábelen sérülésnyomok láthatók, a veszélyek elkerülése érdekében az ügyfélszolgálatl vagy képzett villanyszerelő szakemberrel ki kell cseréltetni.

Tűzveszély / gyúlékony anyagok veszélye / robbanásveszély!

- A készülék belsejében ne üzemeltessen semmilyen egyéb elektromos készüléket.
- Ne tároljon, sem pedig használjon benzint, vagy egyéb könnyen gyulladó gáznemű anyagot, vagy folyadékot ezen, vagy egyéb készülék közelében. A gázok gyulladás, vagy robbanásveszéllyel fenyegetnek.
- Ne helyezzen a készülékbe semmilyen robbanó anyagot, mint például könnyen gyulladó propánnal töltött aerosolt. A könnyen gyulladó gázokkal és folyadékokkal töltött tartályok alacsony hőmérsékleten kiereszthetik tartalmukat, mely pedig begyulladhat a szikraképződéstől, melyet az elektromos készülékek okozhatnak. **Robbánásveszély!**
- A hűtőközeg szivárgása esetén húzza ki a csatlakozót a konnektorból. Távolítsa el minden közelben található gyújtóforrást, szellőztesse a helyiséget és lépjen kapcsolatba a szervízzel. Kerülje a hűtőközeg szembe jutását, mivel ez komoly szemsérüléseket okozhat.
- Soha ne használjon könnyen gyulladó folyadékot a készülék és tartozékainak tisztításához. A belőlük maradó gázok tűz, vagy robbanásveszéllyel fenyegethetnek.
- Tűz esetén először áramtalanítsa a készüléket, mielőtt megtenné a megfelelő tűzvédelmi intézkedéseket. Soha ne oltsa a tüzet vízzel, mikor az elektromos csatlakozó be van dugva a konnektorba. A tűz eloltását követően biztosítani kell a megfelelő szellőztetést.
- A leolvasztási folyamatot ne siettesse mechanikus eszközök, vagy egyéb hőforrás (gyertyák, vagy hőszugárzók) segítségével, vagy bármilyen egyéb módon. A fennmaradó pára rövidzárlatot okozhat, a túl magas hőmérséklet pedig meghibásodást okozhat a készülékben.
- Működés közben a készülék szellőző nyílásainak szabadnak kell lennie.
- Soha ne sértse meg a készülék hűtőrendszerét.

Kezelő személyzet

- Ezt a készüléket 8 évnél idősebb gyermekek ill. pszichikai, érzékelési vagy mentális fogyatékkal élők vagy ezirányú tudással, tapasztalattal nem rendelkezők is használhatják, ha felügyelet alatt vannak vagy ha felvilágosították őket a készülék használatával kapcsolatban, és megértették, milyen veszélyekkel járhat a berendezés használata. Gyermekek nem játszhatnak a készülékkel.
- A készüléket gyermekek nem tisztíthatják és nem tarthatják karban, csak ha betöltötték 8. életévüket és felnőtt felügyeli őket.
- A készülék és a csatlakozókábel 8 évnél fiatalabb gyermekektől távol tartandó.

Nem rendeltetésszerű használat

- A nem rendeltetésszerű, vagy tiltott használat a készülék meghibásodásához vezethet.
- A készülék csak akkor használható, ha annak technikai állapota megfelelő, és lehetővé teszi a biztonságos működtetést.
- A készülék csak akkor használható, ha minden csatlakozás az előírásoknak megfelelően került kivitelezésre.
- A készüléket csak akkor szabad üzemeltetni, ha tiszta.
- Csak eredeti gyári cserealkatrészeket használjon. Soha ne végezzen a készüléken önállóan szerelést.
- Nem végezhető a készüléken változtatás, vagy beavatkozás.

- A kompresszor meghibásodás elkerülése érdekében ne kapcsolja be a készüléket túl gyakran a Be/Ki gomb segítségével. A szüneteknek legalább 5 percesnek kell lenniük.
- Annak érdekében, hogy ne okozzon tüzet vagy rövidzárlatot, ne helyezzen fémlemezeket vagy elektromos tárgyakat a készülékbe.
- Ne kapcsolja be a készüléket, amíg a motor-pajzs-keverő alkatrészeket fel nem szerelte.

1.3 Rendeltetésszerű használat

A készülék bármilyen egyéb célú és/vagy a normális rendeltetésszerű használatától eltérő használata nem megengedett, és ezen használat nem rendeltetésszerűnek tekinthető.

A következő használat minősül rendeltetésszerű használatnak:

- Fagylalt, fagyasztott joghurt, sorbet, félig fagyasztott desszertek készítése.

A készülék nem folyamatos közüzemi felhasználásra készült!

A készülék otthoni környezetben való használatra készült, és olyan egyéb hasonló környezetbe, mint például:

- alkalmazottak számára fenntartott konyhákban a boltokban, irodákban, vagy egyéb szociális helyiségekben;
- mezőgazdaságokba;
- vendégek számára hotelekben, motelekben, és hasonló típusú lakóépületekben;
- panziókban.

HU

1.4 Nem rendeltetésszerű használat

A nem rendeltetésszerű használat komoly sérüléshez vezethet személyekben és tárgyakban a nem biztonságos elektromos feszültség, tűz, és magas hőmérséklet következtében. A készülék segítségével csak olyan munka végezhető, mely leírásra került ezen használati útmutatóban.

2 Általános információ

2.1 Felelőssége és garancia

A használati útmutatóban található információk a hatályos jogszabályok, a jelenlegi technikai tudás, valamint tervezői és mérnöki tapasztalatunk figyelembe vételével és többéves gyakorlatunk alapján lettek összeállítva. Különleges, egyedi rendelésű, vagy további opciókkal rendelkező modellnél, illetve a legfrisebb technikai újítások alkalmazása esetén a kapott készülék különleges esetekben eltérhet a leírástól és az ábráktól az ezen kezelési útmutatóban leírtaktól.

A gyártó nem vállal felelősséget az olyan károkért és üzemzavarokért, amelyek az alábbiak során keletkeztek:

- előírások nem betartása,
- nem rendeltetésszerű használat,
- a felhasználó által eszközölt műszaki módosítások,
- nem megengedett cserealkatrészek használata.

Fenntartjuk a jogot a terméken végrehajtott műszaki változtatások tekintetében, melyek a készülék felhasználói tulajdonságainak javítására és jobbá tételére irányulnak.

2.2 Szerzői jog védelme

Eme használati útmutató valamint a benne foglalt szöveg, vázlatok, fényképek és más elemek a szerzői jog által védettek. A törvényes tulajdonos írásbeli engedélyének beszerzése nélkül tilos a használati útmutató egészének, illetve bármely elemének sokszorosítása bármely módon és bármely formában, valamint a felhasználása és/vagy harmadik személy felé való továbbítása. A fentiek megsértése esetén kártérítési felelősséggel tartozik. Fenntartjuk magunknak a jogot további kártérítési igény benyújtásához.

2.3 Megfelelőségi nyilatkozat

A készülék teljesíti a jelenlegi Európai Unió normákat és előírásokat. A fentieket WE Megfelelőségi Nyilatkozattal bizonyítjuk. Szükség esetén szívesen elküldjük Önöknek a megfelelő Megfelelőségi nyilatkozatot.

3 Szállítás, csomagolás és tárolás

3.1 Szállítási ellenőrzés

A készülék megérkezésekor haladéktalanul ellenőrizni kell, hogy a készülék és felszereltsége komplett-e és hogy nem sérült-e meg szállítás közben. Látható szállítási sérülés megállapításakor el kell utasítani a készülék átvételét, vagy feltételes átvételt kell tenni. A kézbesítő logisztikai cég szállítói / kézbesítési dokumentumán be kell jegyezni a sérülés leírását és reklamációt kell indítani. A rejtett sérülést közvetlenül annak felfedezését követően jelezni kell, mivel a kártérítési igényeket lejelenteni csak az adott reklamációs időn belül lehet kezdeményezni.

Bármely részegység, vagy alkatrész hiánya esetén kérjük vegye fel a kapcsolatot az Ügyfélszolgálatlal.

3.2 Csomagolás

Kérjük ne dobja ki a készülék dobozát. Még szükség lehet rá a készülék tárolásakor, költöztetésekor illetve a szakszervizbe való szállításakor, amennyiben esetleg meghibásodás lépne fel.

A csomagolás és annak elemei újrafelhasználható anyagokból készültek. Részletezve ezek: zsákok és fóliák műanyagból, a csomagolás kartonpapírból.

A csomagolás megsemmisítésekor be kell tartani az adott ország előírásait. Az újra felhasználható csomagoló anyagokat el kell juttatni újrafelhasználásra.

3.3 Tárolás

A csomagolás maradjon zárva a készülék beüzemeléséig, a tárolásakor pedig legyen figyelemmel a külső jelzésekre a tárolásra és a tárolási helyzetre vonatkozóan. A csomagolást csak az alábbi környezetben tárolja:

- zárt helyiségekben
- száraz és pormentes környezetben
- agresszív anyagoktól távol
- olyan helyen ahol nincs kitéve közvetlen napfények
- olyan helyen ahol nincs kitéve mechanikus sérülésnek.

Hosszabb ideig való tárolás esetén (több, mint három hónap) rendszeresen ellenőrizze a részesgységek és a csomagolás állapotát. Szükség esetén cserélje a csomagolást újra.

4 Technikai adatok

4.1 Technikai adatok

Megnevezés:	Fagylaltkészítőt 1500
Cikkszám:	135028
Anyag:	műanyag
A fagylalttartály változata:	rozsdamentes acél, kivehető
A fagylalttartály úrtartalma literben:	1,5
Fagylaltkészítési ciklus percekben:	30 - 60
Hűtés:	kompresszor
Hűtőközeg / mennyiség (kg):	R600a 0,023
Fagyasztási tartomány -tól -ig, °C-ban:	-10 - -25
Csatlakozási érték:	0,12 kW 220-240 V 50 Hz
Méreték (szél x mély. x mag.) mm-ben:	380 x 270 x 245
Súly kg-ban:	8,7

A műszaki adatok módosításának jogát fenntartjuk!

Verzió / tulajdonságok

- Szín: fehér
- Fagylaltokhoz | fagyasztott joghurtokhoz | sorbetekhez | félig fagyasztott desszertekhez tervezték.
- Vezérlés: elektronikus
- Digitális kijelző
- Bekapcsoló/kikapcsoló
- Készlet tartalma: 1 fagylaltkanalat | 1 mérőpohár

4.2 A készülék részegységeinek leírása



- 1. Burkolat
- 3. Kezelőgombok
- 5. Motor
- 7. Keverő
- 9. Hűtőhenger
- 11. Fagylalt adagoló lapát

- 2. Digitális kijelző
- 4. Szellőzőnyílások
- 6. Átlátszó fedél
- 8. Fagylalttartály
- 10. Mérőedény

1 Ábra

Kiegészítő tartozékok (nem képezik az alapfelszerelés részét!)



Fagylalttartály 1500

Anyag: rozsdamentes acél

Kapacitás: 1,5 liter

Méretetek: szél. 155 x mély. 138 x ma. 140 mm

Önsúly: 0,34 kg

Termékszám 135029

4.3 Készülék funkciói

Az 1,5 literes fagylaltkészítő gépet friss fagylaltvariációk, például fagylalt, fagyasztott joghurt, sorbet és félig fagyasztott desszertek egyedi elkészítéséhez tervezték. A kezelőpanelen található gombok egyszerű kezelésének köszönhetően különböző funkciók állíthatók be, és a digitális kijelzőn megjelenik az üzemidő.

5 Üzembe helyezése és kezelés

5.1 Üzembe helyezés

Kicsomagolás / Beállítás

- Csomagolja ki a készüléket és távolítsa el az összes belső és külső csomagolóanyagot és a szállítási védőanyagot.



VIGYÁZAT!

Fulladásveszély!

Tegye elérhetetlenné gyermekek számára a csomagoló anyagokat, mint műanyag zacskók, hungarocell elemek.

- Ha a készüléken védőfólia található, azt el kell távolítani. A fóliát lassan távolítsa el, hogy ne hagyjon ragasztómaradványokat. Az esetleges ragasztómaradványokat távolítsa el megfelelő oldószerrel.
- Figyeljen rá, hogy ne sérüljön meg az adattábla, illetve a figyelmeztető jelzések a készüléken.
- **Soha** ne állítsa fel a készüléket vizes, vagy nedves környezetben.

- A berendezést úgy helyezze el, hogy a csatlakozó könnyen elérhető legyen a gyors lecsatlakoztatás érdekében, ha esetleg erre lenne szükség.
- A készüléket a következő tulajdonságokkal rendelkező felületen állítsa fel:
 - egyenes, megfelelő teherbírású, vízálló, száraz és magas hőmérsékletnek ellenálló
 - elég nagy, hogy sérülés nélkül dolgozhasson a készülékkel
 - könnyen megközelíthető
 - jó légcserével rendelkező.
- Elegendő távolságot kell tartani az asztal széleitől. A készülék felborulhat és leeshet.
- Ne állítsa fel a készüléket olyan helyen, ahol túl nagy a páratartalom. A páratartalom maximálisan 70 % legyen.
- Ne állítsa a készüléket olyan helyre, ahol közvetlen napfény éri, vagy közvetlen hőforrás közelébe (tűzhely, radiátor, fűtőtest, stb.) A hőforrások negatív hatással vannak az energiafelhasználásra és a készülék funkcióinak működésére.
- A kompresszor meghibásodásának elkerülése érdekében a telepítéskor, vagy szállításkor a készüléket ne döntse meg 45 °-nál jobban.
- A készüléket úgy kell felállítani, hogy a megfelelő keringés elegendő levegőt tudjon szállítani. Ne zárja le, vagy takarja el a szellőzőnyílásokat a készüléken.
- Tartson legalább 10 cm távolságot a falaktól és egyéb tárgyaktól.

Csatlakoztatás hálózatra

- Ellenőrizze, hogy a készülék technikai adatai (lsd.: adattábla) megegyeznek e a helyi elektromos hálózattal.
- Csatlakoztassa a készüléket egyes, megfelelő biztosítókkal rendelkező földelt dugaljba. Ne csatlakoztassa a készüléket több aljzatú konnektorba.
- A csatlakozó kábelt úgy helyezze el, hogy senki se léphessen rá, és el sem botolhasson benne.

5.2 Használat

Tippek és trükkök a fagylalt elkészítéséhez

- A legtöbb recept tejszínből, tejből, tojásból és cukorból áll. A jobb eredmény érdekében a fagylalt elkészítésekor javasoljuk, hogy a tojásokat és a cukrot előzetesen elektromos keverővel verjük fel, hogy növeljük a fagylalt térfogatát.
- A fagylalt íze és állaga nagyban függ a kiválasztott összetevőktől: minél magasabb a zsírtartalom, annál sűrűbb lesz a fagylalt. A zsíros tejszínhab legalább 35% zsírt tartalmaz, a sovány tejszínhab 10-18% zsírt.
- Mindig tartsa meg a folyadékok mennyiségét, például a legkönnyebb fagylaltot több tejjel is elkészítheti, mint tejszínnel, vagy csak tejjel.
- Természetesen használhat sovány tejet is, de a fagylalt állaga más lesz.
- A jégkrém édesítéséhez az elkészítés során a cukrot vagy édesítőszert nem szabad közvetlenül a jégkrémtartályba önteni (nem fog feloldódni). Ehelyett oldja fel a cukrot egy kis vízben vagy sovány tejben, és az így kapott keveréket (lehűtve) öntse egy jégkrémtartályba.
- Ha gyümölcsöt használunk a receptben, azt mindig előbb meg kell mosni és meg kell szárítani, a csonthéjas gyümölcsöket mindig meg kell hámozni, és a magokat el kell távolítani. Készítsen külön keveréket ezekből a hozzávalókból egy mixer segítségével, mielőtt hozzáadná őket a fagylaltnak.
- Ha tojást használunk, győződjünk meg róla, hogy az friss.
- Sok recepthez főzésre is szükség van. Ezt az összetevőt előző nap kell elkészíteni, hogy biztosan lehűljön.

Használat előtt

1. Az első használat előtt tisztítsa meg a készüléket és a kiegészítőket a **6. „Tisztítás”** című fejezetben leírtak szerint.
2. Végül alaposan szárítsa meg a készüléket és a tartozékokat.
3. Állítsa a készüléket hogy az egyenes felületre.

Az összetevők előkészítése

1. Készítse elő a fagyaltkészítéshez szükséges összes hozzávalót az egyéni receptje vagy a kézikönyvben található alapreceptjavaslatok szerint. Kövesse a „**Tipppek és trükkök a fagyaltkészítéshez**” című részben található utasításokat.

ÚTMUTATÓ!

Soha ne tegyen meleg vagy forró összetevőket a fagyalt tartályba, az összetevőket mindig előzetesen le kell hűteni.

Az összetevők optimális hőmérséklete körülbelül 20 (± 3) °C.

Ne tegye a hozzávalókat a fagyasztóba előfagyasztásra, különben a fagyalt elkészítésekor a keverőgép elakadhat.

Csokoládé fagyalt recept javaslat

Hozzávalók:

500 ml tejszín

250 ml teljes értékű tej

100 g cukor

100 g olvasztott csokoládé

4 tojássárgája

Tegyük a tojássárgáját egy tálba, fokozatosan, folyamatos keverés mellett adjuk hozzá a cukrot. Keverjük össze az összetevőket, amíg homogén masszát nem kapunk.

Keverés közben fokozatosan adjuk hozzá a tejszínt és a tejet, amíg az összes hozzávaló össze nem áll.

Keverés közben adjuk hozzá az olvasztott csokoládét.

A recept többféleképpen variálható, a kívánt hozzávalók hozzáadásával a saját ízlésének megfelelően.

Jelzők / kezelőgombok

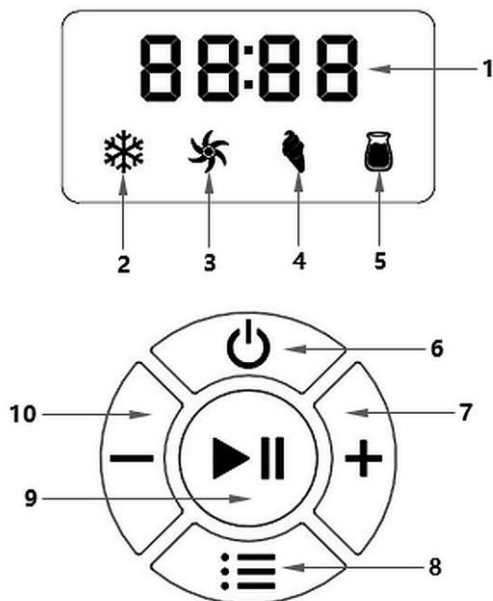

HU

Ábra 2

- | | |
|-----------------------------------|----------------------------------|
| 1. Működési időjelző | 2. Hűtési üzemmód jelző |
| 3. Keverési üzemmód jelző | 4. Fagylalt jelző |
| 5. Fagyasztott joghurt jelző | 6. BE/KI kapcsológomb |
| 7. Működési idő hosszabbítás gomb | 8. Funkció kiválasztó gomb |
| 9. START / PAUZA gomb | 10. Működési idő csökkentés gomb |

A fagyalt elkészítésének lépései

1. A fagyalt elkészítéséhez kövesse az alábbi lépéseket.

1. lépés

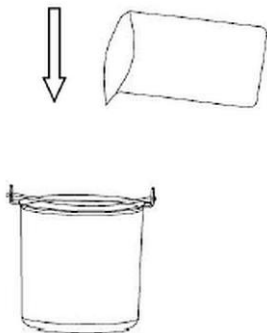

3 Ábra

2. A receptben megadott, megfelelően előkészített hozzávalókat tegye egy kivethető fagyaltos edénybe.
3. Keverje össze a hozzávalókat egy fagyalt tartályban.

HU

2. lépés

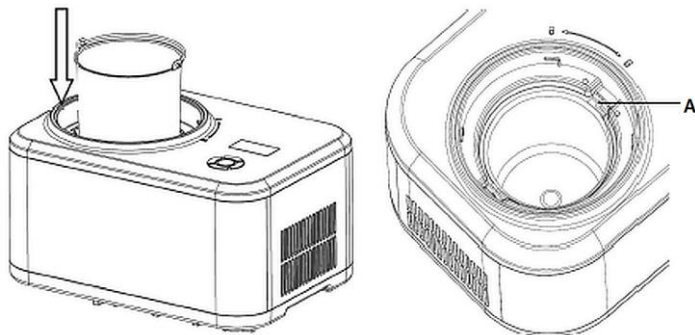

Ábra 4

4. Ezután tegye a fagyalttartályt a hűtőhengerbe.
5. Győződjön meg arról, hogy a fagyalt tartály fogantyúinak a rögzítései a hűtőhenger felső peremén lévő, kijelölt hornyokba (A) illeszkednek.

3. lépés

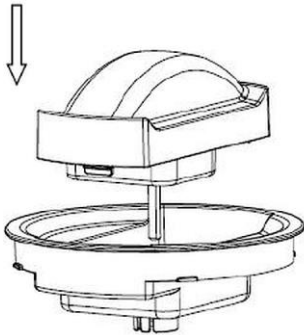

5 Ábra

4. lépés

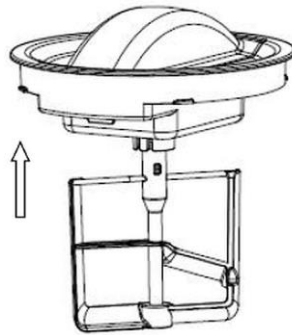

6 Ábra

6. Szerelje fel az átlátszó fedelet és a motort.

7. Szerelje fel a keverőt a motoros motorháztetőre.

5. lépés

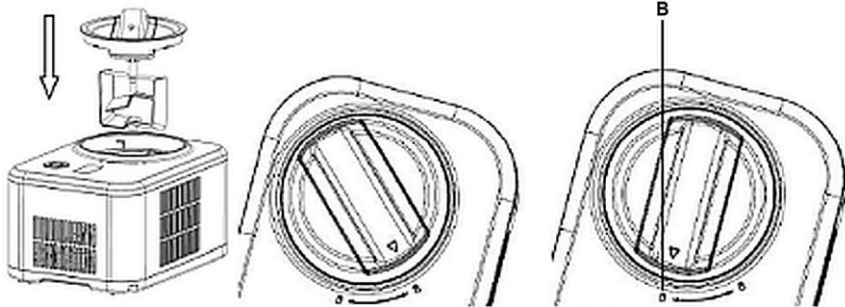





Ábra 7

8. Helyezze a 3. és 4. lépésben beszerelt alkatrészeket a fagylaltgépre.
9. Győződjön meg róla, hogy megfelelően vannak elhelyezve a fagylalttartályban.
10. Zárja be az alkatrészeket az óramutató járásával megegyező irányban, ügyelve arra, hogy az alkatrészeken lévő háromszög alakú jelölés a "LOCK" jelölés (B) felé forduljon.

6. lépés



8 Ábra

11. Csatlakoztassa a csatlakozókábelt a készülékhez.
12. Csatlakoztassa a kábelt egy megfelelő, egykonnektoros hálózati dugaljba.
13. A  funkciógomb ismételt megnyomásával válassza ki a fagyaltkészítési funkciót, amíg a megfelelő szimbólum  fel nem villan.
14. Állítsa be a kívánt üzemidőt a  vagy  gombok megnyomásával.
15. Ezután nyomja meg a START/PAUSE  gombot a fagyalt elkészítésének megkezdéséhez.

7. lépés

Amikor a fagyalt elkészült, egy hangjelzést hall.

8. lépés

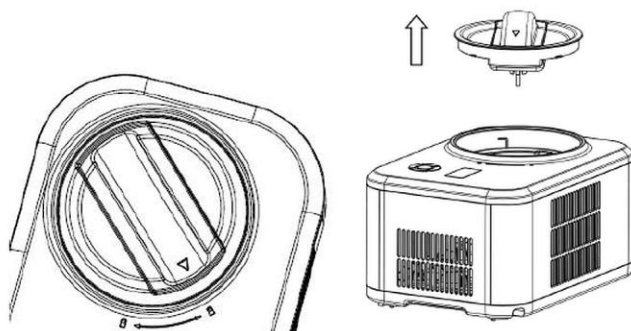

Ábra 9

16. Fordítsa el az átlátszó fedelet a motorral és a keverővel az óramutató járásával ellentétes irányba a blokkolás feloldásának jeléig.



A kicsavaráskor enyhe súrlódó hang hallható, ami normális.



17. Amikor a motoron lévő háromszög alakú jelölés egybeesik a feloldási jelöléssel (UNLOCK), vegye le a motor-burkolat-keverő alkatrészeket.

18. Ezután vegyi ki a fagyalttartályt a fagyalttal.

19. Tálalja a fagyaltot a mellékelt fagyaltadagoló lapát segítségével, vagy tegye a hűtőszekrénybe, hogy még egy ideig hűljön.



A fagyalt elkészítésének folyamata

1. Nyomja meg a Be/Ki gombot  a fagyaltgép bekapcsolásához.
2. A fagyaltkészítési funkció kiválasztásához nyomja meg többször a  funkciógombot, amíg a megfelelő szimbólum  fel nem villan.
Az alap üzemmód [a fagyalt] 60 perc.

3. Az üzemidő beállításához nyomja meg a  vagy  gombokat, amíg a digitális kijelzőn meg nem jelenik a kívánt üzemidő.

Az üzemidő 1 perces intervallumokban növelhető vagy csökkenthető a megfelelő gomb egyszeri megnyomásával.

Az üzemidő gyors módosításához tartsa lenyomva a megfelelő gombot 2 másodpercig.

4. Az üzemidő beállítása után nyomja meg a START/PAUSE  gombot a fagyalt elkészítésének megkezdéséhez.
5. Ha a START/PAUSE  gombot a fagyaltkészítés közben megnyomja, a fagyaltkészítő leállítja a működését.

A digitális kijelzőn megjelenik a hátralévő üzemidő.

6. Az előkészítési folyamat folytatásához nyomja meg ismét a START/PAUSE  gombot.

A készülék a beállított funkciónak és a hátralévő időnek megfelelően működik tovább.





A beállított üzemidő leteltekor hangjelzés hallható.

Az előkészítési folyamat befejeződött.

Ha az előkészítési folyamat befejeződött, és nem történik további beállítás, a készülék automatikusan hűtő üzemmódba kapcsol.

7. Vegye le a fedelet a motorral és a keverővel együtt a készülékről.
8. Vegye ki a kívánt jégkrémet vagy fagyaltot tartalmazó edényt a hűtőhengerből.
9. Tálalja a fagyaltot a mellékelt fagyaltadagoló lapáttal, vagy tárolja a fagyaltot a hűtőben, hogy ne olvadjon el.

Hűtési funkció

1. Nyomja meg a Be/Ki gombot , a készülék bekapcsolásához.
2. Nyomja meg a funkcióválasztó  gombot, és válassza ki a  hűtési funkciót.
3. A funkció kiválasztása után állítsa be az üzemidőt a  vagy  gomb egyszeri rövid megnyomásával, hogy a beállítást 1 perces intervallumokban végezze el.
4. Az üzemidő gyors beállításához 60 percre, nyomja meg a megfelelő gombot 2 másodpercig.

A digitális kijelzőn megjelenik a beállított üzemidő.

5. A hűtés elindításához nyomja meg a START/PAUSE  gombot.



A beállított működési idő visszaszámlálódik.

Ha a hűtési folyamat közben megnyomja a START/PAUSE  gombot, a készülék kikapcsol, és a digitális kijelzőn megjelenik a hátralévő üzemidő.

6. A START/PAUSE ►|| gomb ismételt megnyomásakor a működés a beállított funkciónak és a hátralévő üzemidőnek megfelelően folytatódik.

A beállított működési idő leteltével a készülék leáll, és hangjelzés hallható. Az előkészítési folyamat befejeződött.

Keverési üzemmód







1. Nyomja meg a Be/Ki gombot , a készülék bekapcsolásához.
2. Nyomja meg a funkcióválasztót , válassza ki a keverési üzemmód funkciót .
3. Az üzemidő beállításához a keverési üzemmód funkció kiválasztása után nyomja meg egyszer a **+** vagy **-** gombot, hogy a beállítást 1 perces intervallumokban végezze el.
4. Az üzemidő gyors beállításához 60 percre, nyomja meg a megfelelő gombot 2 másodpercig.
5. Az üzemidő beállítása után nyomja meg a START/PAUSE ►|| gombot a keverési folyamat elindításához.

A digitális kijelzőn megjelenik a beállított üzemidő, amely visszaszámlálódik.

6. Ha a Keverő folyamat közben megnyomja a START/PAUSE ►|| gombot, a készülék kikapcsol, és a digitális kijelzőn megjelenik a hátralévő üzemidő.
7. A START/PAUSE ►|| gomb ismételt megnyomásakor a működés a beállított funkciónak és a hátralévő megfelelően folytatódik.

A beállított működési idő leteltével a készülék leáll, és hangjelzés hallható.

Fagyasztott joghurt funkció

1. Nyomja meg a Be/Ki gombot , a készülék bekapcsolásához.
 2. Nyomja meg a funkcióválasztót , válassza ki a Fagyasztott joghurt funkciót .
 3. Az üzemidő beállításához a Ezen funkció kiválasztása után nyomja meg egyszer a **+** vagy **-** gombot, hogy a beállítást 1 perces intervallumokban végezze el.
 4. Az üzemidő gyors beállításához 24 óra, nyomja meg a megfelelő gombot 2 másodpercig.
 5. Az üzemidő beállítása után nyomja meg a START/PAUSE  gombot a Fagyasztott joghurt funkciót folyamat elindításához.
- A digitális kijelzőn megjelenik a beállított üzemidő, amely visszaszámlálódik.
6. Ha a működési közben megnyomja a START/PAUSE  gombot, a készülék kikapcsol, és a digitális kijelzőn megjelenik a hátralévő üzemidő.
 7. A START/PAUSE  gomb ismételt megnyomásakor a működés a beállított funkciónak és a hátralévő megfelelően folytatódik.

A beállított üzemidő leteltével a készülék leállítja a fagyasztott joghurtkészítési folyamatot, és hangjelzés hallható.

Az előkészítési folyamat befejeződött.

Keep Cool funkció (fagylalt szigetelő funkció)

Annak érdekében, hogy a fagylaltkészítés közben távol lehessen a géptől, a fagylaltot nem lehet megenni vagy tárolni a készítés után, és megolvad, a gép elszigetelő funkcióval van felszerelve. Ha a fagylaltkészítési folyamat befejeződött, és a gépen nem történik semmilyen beállítás, a gép automatikusan átvált az szigetelő programra. Az szigetelési idő 1 óra. 1 óra elteltével a fagylaltgép készlenléti üzemmódba kapcsol.

Motor önvédelmi funkció

A keverési és fagylaltkészítési funkciókban az üzemidő növekedésével a fagylalt egyre keményebbé válik, ami a keverő elakadását okozhatja. Egy áramköri lap figyel a motort, és automatikusan leállítja azt, hogy biztosítsa a keverőmotor élettartamát.

Kompresszor önvédelmi funkció

Ha a kompresszor fagyalt készítési üzemmódban vagy hűtési üzemmódban áll le, vagy ha a hűtési üzemmódban leáll a működés, a kompresszor védelmi ideje körülbelül 3 perc.

A csatlakozókábel behelyezésekor a fagyaltkészítő gép alapértelmezés szerint újraindul. Ekkor nincs késedelem a fagyaltkészítési üzemmód vagy a csak hűtés üzemmód kiválasztásában.

Készülék kikapcsolása

1. Ha a készüléket már nem használja, kapcsolja ki a Be/Ki gomb segítségével.
2. Csatlakoztassa le a készüléket az elektromos tápellátásról kihúzva a dugót.

Az elkészített fagyalt tárolása

- A kész fagyalt egy ideig tárolható zárt tartályban; a hosszabb tárolás során azonban a fagyalt veszít az ízéből és a minőségéből. 1-2 hét után a fagyalt már nem friss, és krémes-habos állaga is eltűnik.
- A fagyaltot legalább -12 °C-on tárolja. Jelölje meg a készítés dátumát és írja fel a fagyalt típusát az edényre.

FIGYELEM!

A fagyalt jó táptalaja a baktériumoknak.

A fagyaltkészítő gépet és a tárolóedényt mindig tartsa tökéletesen tisztán és szárazon. Soha ne fagyassza vissza a már felolvadt vagy részben felolvadt fagyaltot.

- Körülbelül 20 perccel a tálalás előtt vegye ki a fagyaltot a fagyasztóból, és tegye az edényt 10 percre a hűtőszekrénybe.
- A fagyalt szobahőmérsékleten 10-15 percig állhat, hogy elérje a fogyasztáshoz szükséges hőmérsékletet.

6 Tisztítás

6.1 Tisztítás közbeni biztonsággal kapcsolatos jó tanácsok

- A készüléket a tisztítás előtt le kell csatlakoztatni az elektromos hálózatról.
- Hagyja teljesen kihűlni a készüléket.
- Vigyázzon, hogy a berendezésbe ne kerüljön víz. Ne merítse a készüléket tisztítás közben vízbe, vagy egyéb folyadékba. A készülék tisztításához ne használjon nyomás alatt lévő vízugarat!
- Ne használjon a készülék tisztításához semmilyen éles, vagy fém tárgyat (kés, villa, stb.). Az éles tárgyak megsérthetik a készüléket, az érintkezése elektromos áramot vezető részekkel pedig áramütéshez vezethet.
- Ne használjon a tisztításhoz semmilyen súrolószert, oldószer tartalmú, vagy maró hatású tisztító anyagot. Ezek megsérthetik a felületet.

6.2 Tisztítás

1. Minden használat után alaposan tisztítsa meg a készüléket.
2. Vegye le a motort és a keverőt tartalmazó átlátszó fedelet a készülékről, és szerelje le.
3. Vegye ki a fagylaltos edényt a hűtőhengerből.
4. Tegye át a fagylaltot egy megfelelő edénybe.
5. A fagylalt tartályt alaposan tisztítsa meg meleg vízzel, enyhe tisztítószerrel és puha ronggyal vagy szivaccsal.

FIGYELEM!

A fagylalt tartályt ütés vagy gondatlan kezelés következtében deformálódhat, ami hátrányosan befolyásolhatja a működést.

Legyen nagyon óvatos a fagylalt tartály tisztításakor.

6. Az eltávolított alkatrészeket (fedő, keverő), valamint a tartozékokat (fagylaltadagoló lapát, mérőpohár) mossa el meleg vízzel és puha ronggyal vagy szivaccsal. Szükség esetén használjon kímélő tisztítószeret.
7. Az összes megtisztított elemet alaposan öblítse át tiszta vízzel.
8. A motort csak enyhén törölje át nedves ronggyal.
9. Szárítsa meg az összes alkatrészt puha, szőszmentes konyharuhával, vagy hagyja megszáradni a levegőn.
10. A keverőt és a fagylalt tartályt tisztítás után rendszeresen le kell törölni ételízesítővel érintkezésbe kerülő fertőtlenítőszerrel. A tisztítószerek alkalmazásakor tartsa be a gyártó utasításait.

Lehetséges meghibásodások

11. Enyhén nedves, puha konyharuhával törölje át a készülékházat és a csatlakozókábelt.
12. Helyezze vissza az egyes alkatrészeket a készülékbe:
 - helyezze a fagylalt tartályt a hűtőhengerbe,
 - szerelje össze a keverőt, az átlátszó fedelet és a motort,
 - tegye ezeket a fagylalt tartályba.

7 Lehetséges meghibásodások

Az alábbi táblázat ismerteti az eszköz működése során felmerülő hibák lehetséges okait és elhárításának módját. Amennyiben a hibákat nem lehet elhárítani, vegye fel a kapcsolatot a szervizzel.

Kérjük, ennek folyamán adja meg a termék cikkszámát, a modell nevét és a sorozatszámát. Ezek az adatok a készülék adattábláján találhatóak.

Hiba	Lehetséges oka	Megoldása
Miután a fagylalt elkészült, a fagylalt tartályt nehéz kivenni.	Jégeképződés a fagylalt tartály és a hűtőhenger között, pl. vízcseppek által.	Várjon 3-8 percet, majd vegye ki a fagylalt tartályt.
A keverő felemeli az átlátszó fedelet, az nem zárható le.	A keverő nem volt megfelelően behelyezve a fagylalt tartályba	Helyezze vissza a keverőt, ellenőrizze a motortartó és a keverő közötti helyes csatlakozást.
A fagylalt tartály nem helyezhető a hűtőhengerbe.	A fagylalttartály eldeformálódott	Kapcsolatfelvétel a szervizzel Cserélje ki fagylalttartályt

Hiba	Lehetséges oka	Megoldása
A fagylalt készítési ciklus nem fejeződött be, a keverő leállt	A megkeményedő fagylalt blokkolja a keverőt, a biztonsági berendezés leállítja a motort	Vegye ki a keverőt, húzza ki a fagylalt tartályt. Helyezze vissza a fagylalt tartályt a hűtőhengerbe, rögzítse a keverőt a fedéllel és a motorral, és folytassa a fagylalt készítést az újraindítással.

8 Leselejtezés

Elektromos készülék



Az elektromos készülékek ezen szimbólummal jelzettek. Az elektromos készülék a megfelelő és környezetkímélő módon kell megsemmisíteni és újrafeldolgozni. Ne dobjon ki elektromos készüléket a háztartási hulladékba. Csatlakoztassa le a készüléket az elektromos hálózatról és távolítsa el a készülékből a csatlakozó kábelt.

HU

Az elektromos készüléket a kijelölt gyűjtőponton adja le.

Hűtőközeg

A készülékben használt hűtőközeg könnyen gyulladó anyag. Megsemmisítése az adott országos előírásoknak megfelelően történjen.