

GL3-2005



200298

Bartscher GmbH
Franz-Kleine-Str. 28
D-33154 Salzkotten
Niemcy

tel. +49 5258 971-0
fax: +49 5258 971-120
Infolinia serwisowa: +49 5258 971-197
www.bartscher.com



Wersja: 1.0

Data sporządzenia: 2023-05-04

Oryginalna instrukcja obsługi

1	Bezpieczeństwo.....	2
1.1	Objaśnienie haseł ostrzegawczych	2
1.2	Wskazówki dotyczące bezpieczeństwa	3
1.3	Użytkowanie zgodne z przeznaczeniem	6
1.4	Użytkowanie niezgodne z przeznaczeniem	6
2	Informacje ogólne	7
2.1	Odpowiedzialność i gwarancja.....	7
2.2	Ochrona praw autorskich	7
2.3	Deklaracja zgodności.....	7
3	Transport, opakowanie i magazynowanie	8
3.1	Kontrola dostawy	8
3.2	Opakowanie.....	8
3.3	Magazynowanie	8
4	Parametry techniczne.....	9
4.1	Dane techniczne	9
4.2	Funkcje urządzenia.....	10
4.3	Zestawienie podzespołów urządzenia	11
5	Instalacja i obsługa	12
5.1	Instalacja.....	12
5.2	Obsługa	17
6	Czyszczenie i konserwacja.....	21
6.1	Wskazówki dotyczące bezpieczeństwa podczas czyszczenia	21
6.2	Czyszczenie.....	21
6.3	Konserwacja	22
7	Możliwe usterki	22
8	Utylizacja	24



Przed rozpoczęciem użytkowania należy przeczytać instrukcję obsługi, a następnie przechowywać ją w dostępnym miejscu!

Niniejsza instrukcja obsługi zawiera opis instalacji urządzenia, jego obsługi oraz konserwacji i jest ważnym źródłem informacji oraz poradnikiem. Znajomość wszystkich zawartych w niej wskazówek dotyczących bezpieczeństwa i obsługi stanowi warunek bezpiecznej i prawidłowej pracy z urządzeniem. Ponadto mają zastosowanie przepisy dotyczące zapobiegania wypadkom, przepisy BHP oraz regulacje prawne obowiązujące w obszarze zastosowania urządzenia.

Przed rozpoczęciem pracy z urządzeniem, a w szczególności przed jego uruchomieniem, należy przeczytać niniejszą instrukcję obsługi, aby uniknąć szkód na osobach i rzeczach. Niewłaściwe użytkowanie może prowadzić do uszkodzeń.

Niniejsza instrukcja obsługi stanowi integralny element produktu i musi być przechowywana w bezpośrednim pobliżu urządzenia oraz w każdej chwili dostępna. Gdy urządzenie zostaje przekazane, konieczne jest także przekazanie niniejszej instrukcji obsługi.

1 Bezpieczeństwo

Urządzenie zostało wykonane wg aktualnie obowiązujących zasad techniki. Jednakże urządzenie może stanowić źródło zagrożeń, jeśli będzie używane niewłaściwie lub niezgodnie z jego przeznaczeniem. Wszystkie osoby, które użytkują urządzenie, muszą stosować się do informacji zawartych w niniejszej instrukcji obsługi oraz przestrzegać wskazówek dotyczących bezpieczeństwa.

1.1 Objasnienie haseł ostrzegawczych

Ważne wskazówki dotyczące bezpieczeństwa oraz informacje ostrzegawcze oznaczono w niniejszej instrukcji obsługi odpowiednimi hasłami ostrzegawczymi. Wskazówki te muszą być bezwzględnie przestrzegane, aby unikać wypadków, szkód na osobach i rzeczach.



NIEBEZPIECZEŃSTWO!

Hasło ostrzegawcze **NIEBEZPIECZEŃSTWO** ostrzega przed zagrożeniami, które prowadzą do ciężkich obrażeń lub śmierci, jeśli się ich nie unika.



OSTRZEŻENIE!

Hasło ostrzegawcze **OSTRZEŻENIE** ostrzega przed zagrożeniami, które mogą skutkować średnio ciężkimi lub ciężkimi obrażeniami lub śmiercią, jeśli się ich nie unika.



OSTROŻNIE!

Hasło ostrzegawcze **OSTROŻNIE** ostrzega przed zagrożeniami, które mogą skutkować lekkimi lub umiarkowanymi obrażeniami, jeśli się ich nie unika.

UWAGA!

Hasło ostrzegawcze **UWAGA** wskazuje na możliwe uszkodzenia mienia, które mogą wystąpić, jeśli nie będą przestrzegane wskazówki dotyczące bezpieczeństwa.

WSKAZÓWKA!

Symbol **WSKAZÓWKA** zapoznaje użytkownika z kolejnymi informacjami i wskazówkami dot. użytkowania urządzenia.

PL

1.2 Wskazówki dotyczące bezpieczeństwa

Prąd elektryczny

- Zbyt wysokie napięcie sieciowe lub nieprawidłowa instalacja mogą prowadzić do porażenia prądem elektrycznym.
- Urządzenie można podłączyć tylko wówczas, gdy dane na tabliczce znamionowej są zgodne z napięciem sieciowym.
- Aby unikać zwarcień elektrycznych, urządzenie należy utrzymywać w stanie suchym.
- Jeśli podczas pracy występują usterki, należy natychmiast odłączyć urządzenie od zasilania elektrycznego.
- Nie dotykać wtyczki urządzenia mokrymi rękoma.
- Nigdy nie chwytać urządzenia, gdy wpadło do wody. Odłączyć urządzenie od zasilania elektrycznego.
- Wszelkie naprawy oraz otwieranie obudowy mogą być wykonywane tylko przez specjalistów oraz odpowiednie warsztaty.
- Nie nosić urządzenia trzymając za przewód przyłączeniowy.

- Nie dopuszczać do kontaktu przewodu przyłączeniowego ze źródłami ciepła i ostrymi krawędziami.
- Przewodu przyłączeniowego nie wolno zginać, ścisnąć ani zawiązywać.
- Przewód przyłączeniowy urządzenia należy zawsze do końca rozwinąć.
- Nigdy nie stawiać urządzenia lub innych przedmiotów na przewodzie przyłączeniowym.
- Aby wyłączyć urządzenie z zasilania elektr. należy zawsze chwycić za wtyczkę.
- Przewód zasilający należy regularnie sprawdzać pod kątem uszkodzeń. Nie użytkować urządzenia z uszkodzonym przewodem zasilającym. Jeśli przewód jest uszkodzony, wówczas w celu uniknięcia zagrożeń należy zlecić jego wymianę zakładowi serwisowemu lub wykwalifikowanemu elektrykowi.

Zagrożenie pożarowe / zagrożenie materiałami palnymi / zagrożenie wybuchem!

- Wewnątrz urządzenia nie należy używać żadnych innych urządzeń elektrycznych.
- Nie należy przechowywać ani używać benzyny lub innych łatwopalnych gazów ani cieczy w pobliżu tego lub innego urządzenia. Gazy mogą stanowić zagrożenie pożarem lub wybuchem.
- Nie wkładać do urządzenia żadnych materiałów wybuchowych, takich jak aerozole wypełnione łatwopalnymi propelentami. Z pojemników wypełnionych łatwopalnymi gazami i płynami przy niższych temperaturach może wypływać zawartość, która może się zapalić od iskier wytwarzanych przez urządzenia elektryczne. Zagrożenie wybuchem!
- W przypadku wycieku czynnika chłodzącego, należy wyciągnąć wtyczkę z gniazdka. Usunąć wszystkie źródła zapłonu znajdujące się w pobliżu, wywietrzyć pomieszczenie i skontaktować się z serwisem. Unikać kontaktu środka chłodzącego z oczami, gdyż może on spowodować poważne obrażenia oka.
- Nigdy nie używać łatwopalnych cieczy do czyszczenia urządzenia ani jego części. Powstające z nich gazy mogą stanowić zagrożenie pożarem lub wybuchnąć.
- W razie pożaru, przed podjęciem odpowiednich czynności gaśniczych odłączyć urządzenie od zasilania elektrycznego. Nigdy nie gasić ognia wodą, gdy urządzenie jest podłączone do zasilania elektrycznego. Po ugaszeniu pożaru należy zadbać o wystarczający dopływ świeżego powietrza.
- Procesu odmrażania nie należy przyśpieszać za pomocą przyrządów mechanicznych lub źródeł energii cieplnej (świeczki lub grzałki), ani też w inny sposób. Powstająca para może spowodować zwarcie, a zbyt wysokie temperatury mogą uszkodzić urządzenie.
- Podczas eksploatacji wszystkie otwory wentylacyjne powinny być odkryte.
- Nigdy nie wolno uszkodzić układu chłodzenia w urządzeniu.

Personel obsługujący

- Urządzenie może być obsługiwane tylko przez wykwalifikowany personel specjalistyczny.
- Niniejsze urządzenie nie może być obsługiwane przez osoby (również dzieci) z ograniczonymi zdolnościami fizycznymi, sensorycznymi lub umysłowymi oraz przez osoby o ograniczonym doświadczeniu i/lub ograniczonej wiedzy.
- Dzieci powinny znajdować się pod nadzorem, aby mieć pewność, że nie bawią się one urządzeniem ani go nie uruchamiają.

Niewłaściwe użytkowanie

- Użytkowanie niezgodne z przeznaczeniem lub zabronione może prowadzić do uszkodzeń urządzenia.
- Urządzenie wolno używać tylko wtedy, gdy jego stan techniczny nie budzi zastrzeżeń i pozwala na bezpieczną pracę.
- Urządzenie wolno używać tylko wtedy, gdy wszystkie przyłącza zostały wykonane zgodnie z przepisami.
- Urządzenie wolno używać tylko wtedy, gdy jest ono czyste.
- Stosować wyłącznie oryginalne części zamienne. Nigdy nie należy podejmować się samodzielnej naprawy urządzenia.
- Nie wolno dokonywać jakichkolwiek zmian lub modyfikacji urządzenia.

1.3 Użytkowanie zgodne z przeznaczeniem

Wszelkie stosowanie urządzenia w celu różnym i/lub odbiegającym od jego normalnego przeznaczenia opisanego poniżej jest zabronione i uznawane za użytkowanie niezgodne z przeznaczeniem.

Następujące użytkowanie jest zgodne z przeznaczeniem:

- Chłodzenie produktów spożywczych w odpowiednich pojemnikach GN.

Urządzenie to jest przeznaczone do pracy w otoczeniu o temperaturze maksymalnej 32 °C i wilgotności względnej 65 %.

1.4 Użytkowanie niezgodne z przeznaczeniem

Użytkowanie niezgodne z przeznaczeniem może prowadzić do szkód na osobach i rzeczach wywołanych przez niebezpieczne napięcie elektryczne, ogień i wysokie temperatury. Z pomocą urządzenia wolno przeprowadzać jedynie te prace, które są opisane w niniejszej instrukcji.

Następujące użytkowanie jest niezgodne z przeznaczeniem:

- Przechowywanie przedmiotów i cieczy palnych lub wybuchowych, takich jak eter, nafta lub kleje;
- Przechowywanie materiałów wybuchowych, takich jak aerozole wypełnione łatwopalnymi propelentami;
- Przechowywanie produktów farmaceutycznych lub krwi konserwowanej;
- Przechowywanie żywych zwierząt.

2 Informacje ogólne

2.1 Odpowiedzialność i gwarancja

Wszystkie informacje i wskazówki zawarte w niniejszej instrukcji obsługi zostały zestawione przy uwzględnieniu obowiązujących przepisów, aktualnej wiedzy konstruktorskiej i inżynierskiej oraz naszej wiedzy, a także naszych wieloletnich doświadczeń. W przypadku zamówienia modeli specjalnych lub opcji dodatkowych, oraz w sytuacji zastosowania najnowszych zdobyczy wiedzy technicznej, dostarczone urządzenie w pewnych okolicznościach może odbiegać od objaśnień oraz licznych rysunków zawartych w niniejszej instrukcji obsługi.

Producent nie ponosi żadnej odpowiedzialności za szkody i usterki wynikające z:

- nieprzestrzegania wskazówek,
- użytkowania niezgodnego z przeznaczeniem,
- wprowadzania zmian technicznych przez użytkownika,
- zastosowania niedopuszczonych części zamiennych.

Zastrzegamy sobie prawo do wprowadzania zmian technicznych w produkcie, służących poprawie właściwości użytkowych urządzenia oraz jego ulepszaniu.

2.2 Ochrona praw autorskich

Niniejsza instrukcja obsługi oraz zawarte w niej teksty, rysunki, zdjęcia i inne elementy podlegają ochronie prawem autorskim. Bez uzyskania pisemnej zgody producenta, zabrania się powielania treści instrukcji obsługi w jakiegokolwiek formie i w jakikolwiek sposób (także fragmentów), oraz wykorzystywania lub / i przekazywania jej zawartości osobom trzecim. Naruszenia powyższego skutkują obowiązkiem wypłaty odszkodowania. Zastrzegamy sobie prawo do dochodzenia dalszych roszczeń.

2.3 Deklaracja zgodności

Urządzenie spełnia aktualnie obowiązujące normy oraz wytyczne Unii Europejskiej. Powyższe potwierdzamy w Deklaracji Zgodności WE. W razie potrzeby chętnie prześlemy Państwu odpowiednią Deklarację Zgodności.

3 Transport, opakowanie i magazynowanie

3.1 Kontrola dostawy

Po otrzymaniu dostawy należy niezwłocznie sprawdzić, czy urządzenie jest kompletne i czy nie zostało uszkodzone podczas transportu. W przypadku stwierdzenia widocznych uszkodzeń transportowych, należy odmówić przyjęcia urządzenia lub dokonać przyjęcia warunkowego. Na dokumentach transportowych/liście przewozowym firmy transportowej należy zaznaczyć zakres uszkodzeń i złożyć reklamację. Ukryte szkody należy zgłosić bezpośrednio po ich stwierdzeniu, gdyż roszczenia odszkodowawcze można zgłaszać tylko w ramach obowiązujących terminów reklamacji.

W przypadku braku części lub akcesoriów prosimy o kontakt z naszym Działem Obsługi Klienta.

3.2 Opakowanie

Prosimy nie wyrzucać kartonu od urządzenia. Może on być potrzebny do przechowywania urządzenia, przy przeprowadzce lub podczas wysyłki urządzenia do naszego punktu serwisowego w razie wystąpienia ewentualnych uszkodzeń.

Opakowanie oraz poszczególne elementy są wykonane z materiałów nadających się do recyklingu. Szczegółowo są to: folie i worki z tworzywa sztucznego, opakowanie z kartonu.

Przy utylizacji opakowania należy przestrzegać przepisów obowiązujących w danym kraju. Materiały opakowaniowe nadające się do powtórnego użytku należy wprowadzić do recyklingu.

3.3 Magazynowanie

Opakowanie należy pozostawić zamknięte do momentu instalacji urządzenia, a podczas przechowywania należy stosować się do oznaczeń umieszczonych na zewnątrz dotyczących sposobu ustawienia i magazynowania. Opakowanie należy przechowywać tylko w następujących warunkach:

- w pomieszczeniach zamkniętych
- w otoczeniu suchym i wolnym od pyłu
- z dala od środków agresywnych
- w miejscu chronionym przed światłem słonecznym
- w miejscu chronionym przed wstrząsami mechanicznymi.

W przypadku dłuższego magazynowania (powyżej trzech miesięcy), należy regularnie kontrolować stan wszystkich części oraz opakowania. W razie potrzeby opakowanie należy wymienić na nowe.

4 Parametry techniczne

4.1 Dane techniczne

Nazwa:	Nadstawa chłodnicza GL3-2005
Nr art.:	200298
Materiał:	stal szlachetna szkło
Wymiary nadstawy szklanej (szer. x gł. x wys.) w mm:	1995 x 330 x 200
Zakres temperatur od - do, w °C:	2 - 8
Ilość pojemników GN:	10 x 1/4 GN
Maks. głębokość pojemnika GN w mm:	150
Klasa klimatyczna:	4
Czynnik chłodzący / ilość w kg:	R290 / 0,045
Wartość przyłączeniowa:	0,130 kW 230 V 50 Hz
Wymiary (szer. x gł. x wys.) w mm:	2005 x 352 x 435
Ciężar w kg:	47,0

Zastrzega się prawo do wprowadzania zmian technicznych!

Wersja / właściwości

- Stan dostawy: zestaw do składania (łatwy montaż)
- Chłodzenie: kompresor
- Regulacja temperatury: cyfrowa
- Sterowanie: elektroniczne
- Wyświetlacz cyfrowy
- Włącznik/wyłącznik
- Lampka kontrolna: Wł./wył.
- Funkcja automatycznego rozmrażania
- Szyba przednia: fazowana
- Szkło hartowane
- Rodzaj przeszklenia: przeszklenie pojedyncze
- Wersja nadstawy szklanej od strony tylnej: szkło
- W zestawie:
 - 11 poprzeczek (szer. 20 x gł. 15 x 270 mm)
 - 4 nóżki do wkręcania
- Właściwości:
 - uzupełnienie do stołu chłodniczego do pizzy G-S7T2 (nr art. 200297)
 - możliwość ustawienia oddzielnie z zamontowanymi nóżkami
 - agregat chłodniczy z wanną chłodzącą
- Nie zawarte w dostawie: pojemniki GN

4.2 Funkcje urządzenia

W witrynie chłodniczej GL3-2005 można chłodzić i przechowywać odpowiednie produkty spożywcze przez określony okres czasu nawet w 10 pojemnikach GN 1/4.

4.3 Zestawienie podzespołów urządzenia

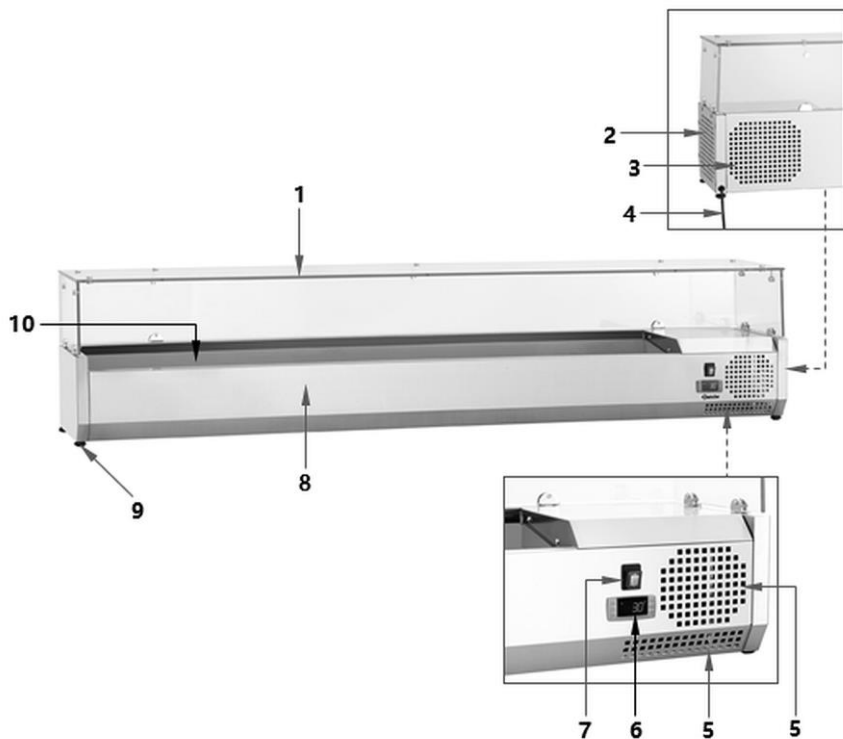

Rys. 1

- | | |
|---|-------------------------------------|
| 1. Nadstawa szklana | 2. Boczne otwory wentylacyjne |
| 3. Otwory wentylacyjne na tylnej ścianie | 4. Przewód zasilający |
| 5. Otwory wentylacyjne na przedniej ścianie | 6. Cyfrowy regulator temperatury |
| 7. Włącznik/wyłącznik ze zintegrowaną kontrolką zasilania (zielona) | 8. Obudowa |
| 9. Noga (4x) | 10. Wanna chłodząca na pojemniki GN |

5 Instalacja i obsługa

5.1 Instalacja



OSTROŻNIE!

W przypadku nieprawidłowej instalacji, ustawienia, obsługi, konserwacji lub przy niewłaściwym postępowaniu z urządzeniem może dojść do szkód na osobach i rzeczach.

Ustawienie i instalacja, jak również naprawy mogą być przeprowadzane tylko przez autoryzowany serwis techniczny zgodnie z obowiązującym w danym kraju ustawodawstwem.

Rozpakowanie / ustawienie

- Rozpakować urządzenie i usunąć wszystkie zewnętrzne i wewnętrzne elementy opakowania oraz zabezpieczenia transportowe.



OSTROŻNIE!

Niebezpieczeństwo uduszenia się!

Uniemożliwić dzieciom dostęp do materiałów opakowaniowych, takich jak worki plastikowe i elementy styropianowe.

- Jeśli na urządzeniu znajduje się folia ochronna, należy ją zdjąć. Folię ochronną należy zdejmować powoli, aby nie pozostały resztki kleju. Ewentualne resztki kleju usunąć odpowiednim rozpuszczalnikiem.
- Należy uważać, aby nie uszkodzić tabliczki znamionowej oraz wskazówek ostrzegawczych na urządzeniu.
- **Nigdy** nie ustawiać urządzenia w wilgotnym lub mokrym otoczeniu.
- Urządzenie należy ustawić tak, aby przyłącza były łatwo dostępne w celu szybkiego odłączenia, jeśli pojawi się taka potrzeba.
- Urządzenie należy ustawić na powierzchni o następujących właściwościach:
 - równa, o wystarczającej nośności, odporna na wodę, sucha i odporna na wysokie temperatury
 - wystarczająco duża, aby bez przeszkód można było pracować z urządzeniem
 - łatwo dostępna
 - posiadająca dobrą wentylację.

Instalacja i obsługa

- Należy zachować wystarczający odstęp od brzegów stołu. Urządzenie mogłoby się przewrócić i spaść.
- Nie należy umieszczać urządzenia w miejscach o bezpośredniej ekspozycji promieni słonecznych lub w pobliżu źródeł ciepła (kuchenka, grzejnik, urządzenia grzewcze, itp.). Źródła ciepła mogą negatywnie wpływać na poziom zużycia energii, a także ograniczać funkcje urządzenia.
- Urządzenie należy ustawić tak, aby umożliwić dobrą cyrkulację wystarczającej ilości powietrza. Nie wolno blokować ani przykrywać otworów wentylacyjnych urządzenia.
- Zachować odstęp co najmniej 20 cm od ścian i innych przedmiotów.
- Od przodu (od strony obsługi) należy zostawić wystarczającą ilość miejsca dla personelu obsługującego.
- Aby uniknąć uszkodzenia kompresora, urządzenia podczas instalacji lub transportu nie należy przechylać pod kątem większym niż 45°.

Montaż nadstawy szklanej

UWAGA!

Ryzyko pęknięcia szkła!

Bardzo ostrożnie rozpakować nadstawę szklaną.

WSKAZÓWKA!

Zalecamy, aby montaż nadstawy szklanej wykonywały 2 osoby!

Nadstawa szklana nadstawy chłodniczej jest rozłożona i zapakowana pojedynczo. Po jej rozpakowaniu konieczny jest jej montaż.

1. Najpierw należy sprawdzić pod kątem kompletności dostarczone elementy, zgodnie z tabelą poniżej.
2. Złożyć nadstawę szklaną zgodnie z następującymi rysunkami. Należy przestrzegać wskazówek w tym rozdziale.

Zakres dostawy nadstawy szklanej

Nazwa	Ilość (szt.)	Nazwa	Ilość (szt.)
Tyłna szyba	1	Łącznik narożny szyb	7
Lewa szyba	1	Silikonowe tulejki do mocowania szkła	14
Prawa szyba	1	Nakrętka radełkowana	14
Górna szyba	1	Śruba radełkowana	14
Obejma szkła z 1 śrubą dociskową każda	6/6	Element łączący nadstawa chłodnicza - stół chłodniczy do pizzy	3
Wkręt z łbem wpuszczanym do obejmy szkła	6	Śruba do elementu łączącego	6

PL

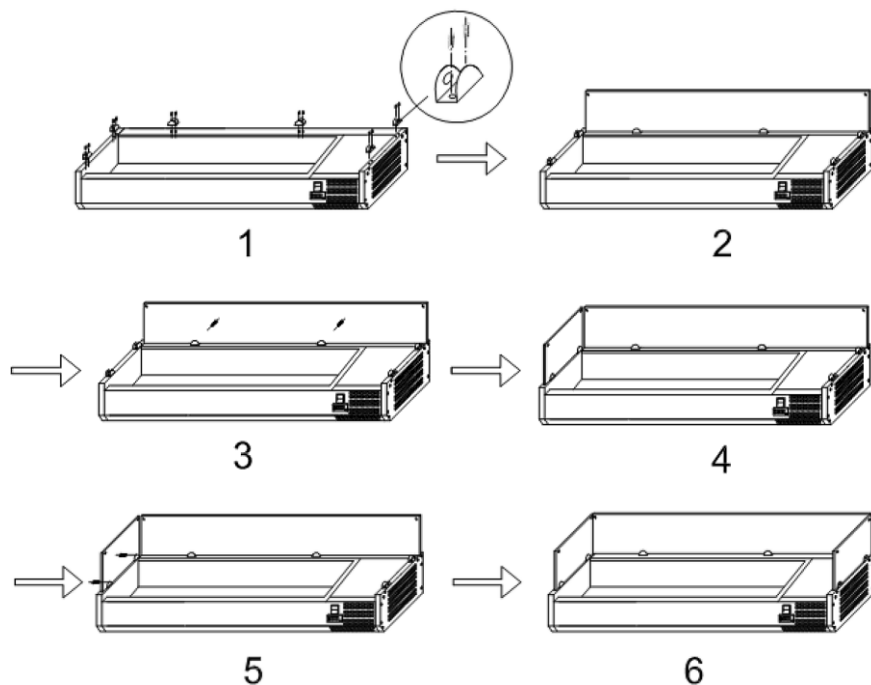

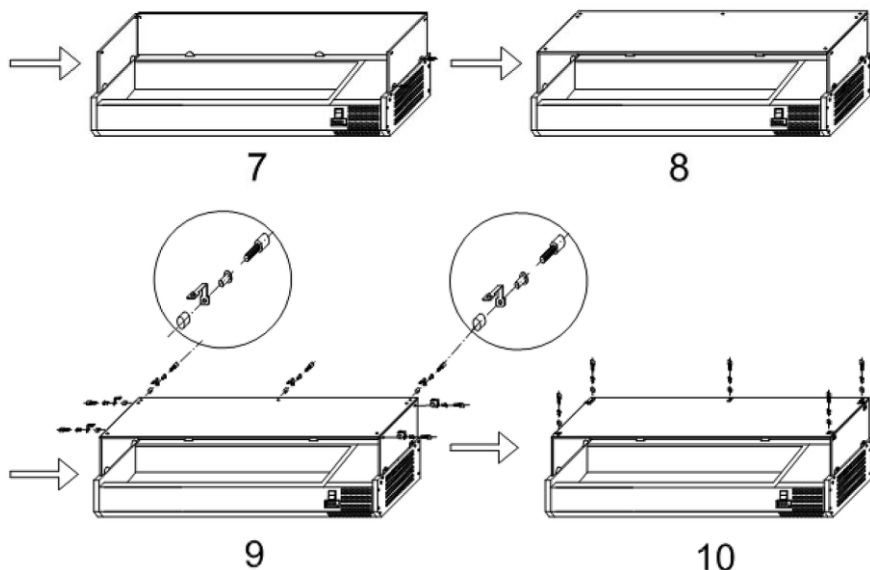

1. Montaż należy rozpocząć od zamocowania obejm szkła (po 2 z lewej, prawej i z tyłu) do obudowy nadstawy chłodniczej. Zastosować załączone wkręty z łbem wpuszczanym do obejm szkła (rys. 1).
2. Wprowadzić tylną, lewą i prawą szybę w zamontowane obejmy szkła (rysunki 2, 4, 6). Zwrócić uwagę, aby otwory znajdowały się w górnych częściach szyb.
3. Zamocować szyby w obejmach szkła za pomocą śrub dociskowych (rysunki 3, 5, 7).
4. Następnie nałożyć górną szybę na szybę lewą, prawą i tylną (rys. 8). Zwrócić uwagę, aby wszystkie otwory znajdowały się jeden nad drugim.
5. W otworach szyb zamocować po jednej tulejce silikonowej do montażu szkła, aby nakrętki i śruby nie miały kontaktu ze szkłem.
6. Skręcić szyby, używając po 2 łączniki narożne w rogach lewej i prawej szyby oraz po 3 łączniki narożne na tylnej szybie za pomocą dostarczonych nakrętek radełkowanych i śrub radełkowanych (rys. 9, 10).
7. Na koniec sprawdzić, czy wszystkie szyby zostały dobrze przymocowane.

WSKAZÓWKA!

Górnej szyby nie wolno używać jako półki.

8. Aby umieścić nadstawę chłodniczą na rancie stołu chłodniczego do pizzy, należy postępować w następujący sposób:

- nałożyć na rant stołu chłodniczego do pizzy po jednym dostarczonym elemencie łączącym po lewej, prawej i tylnej stronie,
- na elementy łączące nałożyć nadstawę chłodniczą,
- skręcić wszystkie elementy łączące z nadstawą chłodniczą używając załączonych śrub.

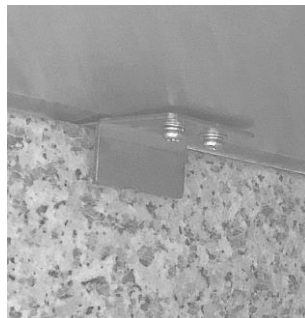

Rys. 2

9. Aby zainstalować nadstawę chłodniczą na blacie roboczym, załączone nóżki (4x) należy wkręcić w przewidziane do tego otwory gwintowane pod urządzeniem.

Podłączenie do prądu

- Sprawdzić, czy dane techniczne urządzenia (zob. tabliczka znamionowa) pasują do danych lokalnej sieci energetycznej.
- Podłączyć urządzenie do pojedynczego, wystarczająco zabezpieczonego gniazdka ze stykiem ochronnym. Nie podłączać urządzenia do gniazda wielokrotnego.
- Przewód przyłączeniowy ułożyć tak, aby nikt nie mógł po nim chodzić ani się o niego potknąć.
- Po podłączeniu elektrycznym sprawdzić, czy napięcie zasilania podczas pracy urządzenia nie odbiega o $\pm 10\%$ od wartości nominalnej podanej na tabliczce znamionowej.
- Dla własnego bezpieczeństwa urządzenie musi być prawidłowo uziemione.
- Użyty przewód przyłączeniowy jest typu H05VV-F, $3 \times 1,0 \text{ mm}^2$, długość 1,65 m. W przypadku wymiany przewodu przyłączeniowego należy go zastąpić przewodem o takich samych lub lepszych właściwościach.
- Wymiana uszkodzonego przewodu przyłączeniowego musi być wykonana przez wykwalifikowanego technika.
- Wtyczka musi być łatwo dostępna w celu szybkiego odłączenia urządzenia od zasilania, jeśli pojawi się taka potrzeba.
- Jeśli urządzenie nie było składowane lub transportowane w pozycji poziomej, należy odstawić je na 12 godzin w pozycji poziomej, zanim zostanie podłączone do zasilania elektrycznego.

- Po awarii zasilania przed ponownym podłączeniem urządzenia należy odczekać przynajmniej 3 minuty, aby zapobiec uszkodzeniu kompresora.

5.2 Obsługa

Wskazówki dla użytkownika

- Nadstawę chłodniczą należy napełniać dopiero wówczas, gdy wyświetlacz pokazuje, że żądana temperatura została osiągnięta.
- Przygotowane produkty spożywcze należy umieszczać tylko w odpowiednich pojemnikach GN (rozdział „**Dane techniczne**“).
- Nie wstawiać do nadstawy chłodniczej żadnych ciepłych potraw, należy je schłodzić najpierw do temperatury pokojowej.
- Pojemniki GN napełnione produktami spożywczymi wstawiać do przeznaczonej do tego wanny chłodzącej. W razie potrzeby skorzystać z załączonych poprzeczek jako wsporników dla pojemników GN.
- Przestrzegać zalecanych terminów przechowywania dla produktów spożywczych, aby uniknąć powstawania nieprzyjemnych zapachów w nadstawie chłodniczej.
- Jeśli na dnie wanny chłodzącej zbierze się woda kondensacyjna, należy ją wytrzeć miękką, suchą ściereczką.
- Po zaniku zasilania lub po wyjęciu wtyczki z gniazda, urządzenia nie należy podłączać ponownie do prądu przez przynajmniej 5 minut.

Przygotowanie i uruchomienie urządzenia

1. Przed użyciem nadstawę chłodniczą należy oczyścić według wskazówek zawartych w rozdziale 6 „**Czyszczenie i konserwacja**“.
2. Umyte elementy i powierzchnie należy dokładnie osuszyć.
3. Uruchomić urządzenie (bez produktów spożywczych). Przestrzegać wskazówek z następujących rozdziałów instrukcji obsługi.
4. Podłączyć urządzenie do odpowiedniego pojedynczego gniazdka.
5. Włączyć urządzenie ustawiając włącznik/wyłącznik z przodu urządzenia w pozycji „I” (WŁ.).

Zielona kontrolka zasilania we włączniku/wyłączniku zaczyna świecić.

Na wyświetlaczu cyfrowym pojawia się aktualna temperatura wewnątrz urządzenia.

Wskaźnik LED  mruga przez 3 minuty w czasie opóźnienia między zatrzymaniem kompresora a ponownym uruchomieniem.

6. Dopiero gdy urządzenie osiągnęło żadaną temperaturę, do wanny chłodzącej urządzenia można włożyć odpowiednie produkty spożywcze umieszczone w pojemnikach GN 1/4.
7. Zwracać uwagę, aby wanna chłodząca była zawsze napełniona kompletem pojemników GN, nawet gdy pojemniki GN są nieużywane lub puste.





Rys. 3

UWAGA!

Nie osłonięte obszary wanny chłodzącej lub puste pojemniki GN znacznie obniżają wydajność urządzenia.





Elementy sterowania i wyświetlane komunikaty



Przycisk	Funkcje
SET	Wyświetlanie wartości zadanej, wybór parametrów w trybie programowania lub zatwierdzenie procesu
	Ręczne uruchomienie rozmrażania
	Wybieranie kodu parametru w trybie programowania, podnoszenie wyświetlanej wartości
 AUX	Wybieranie kodu parametru w trybie programowania, redukcja wyświetlanej wartości

Wskaźniki LED

Diody LED pokazują na wyświetlaczu cyfrowym status aktywacji funkcji:

LED	Status aktywacji	Znaczenie
	świeci	aktywowany kompresor
	mruga	w trakcie opóźnienia
	świeci	trwa rozmrażanie
	mruga	opóźnienie rozmrażania
	świeci	aktywowany wentylator
	mruga	opóźnienie po rozmrażaniu
	świeci	wskaźnik jednostki temperatury stopni Celsjusza
	mruga	w trybie programowania
	świeci	wskaźnik jednostki temperatury stopni Fahrenheita
	mruga	w trybie programowania

Kombinacje przycisków

Przez jednoczesne wciśnięcie przycisków można aktywować/dezaktywować kilka funkcji.

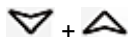

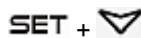

Blokowanie lub odblokowywanie przycisków:

- w celu zablokowania wcisnąć jednocześnie obydwie przyciski na dłużej niż 3 sek., aż na wyświetlaczu cyfrowym pojawi się komunikat „OFF“
- w celu odblokowania wcisnąć te przyciski na dłużej niż 3 sek., aż na wyświetlaczu cyfrowym pojawi się komunikat „ON“



Przejsięcie do trybu programowania:

- wciskać obydwie przyciski jednocześnie przez 3 sek. Gdy mrugają diody LED  lub , można wprowadzać kolejne ustawienia

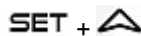

Powrót do poprzednio wyświetlanego komunikatu:

- wcisnąć te przyciski, aby opuścić tryb programowania i powrócić do poprzednio wyświetlanego komunikatu (wartość temperatury w urządzeniu)



Wyświetlanie wartości zadanej

1. Wcisnąć krótko przycisk **SET**, aby wyświetlić wartość zadaną.
2. Wcisnąć ponownie przycisk **SET** lub poczekać 5 sekund, aby powrócić do poprzedniego komunikatu.

Zmiana wartości zadanej (czyli potrzebnej temperatury)

1. Naciskać przycisk **SET** przez ponad 2 sekundy.

Wartość zadana jest wyświetlana, a dioda LED **°C** lub **°F** mrga na wyświetlaczu cyfrowym.

2. Wartość można podwyższać lub redukować za pomocą przycisków  lub , aż na wyświetlaczu cyfrowym pojawi się żądana wartość.
3. Zatwierdzić nową wartość za pomocą przycisku **SET** lub poczekać 10 sekund, wówczas wartość zostanie automatycznie zapisana.

Automatyczne rozmrażanie

Urządzenie wykonuje co 12 godzin automatyczny cykl rozmrażania. Regulator czasowy załącza się przy pierwszym włączeniu urządzenia.

Na wyświetlaczu cyfrowym pojawia się symbol .

Rozmrażanie trwa ok. 20 minut.

Kolejny cykl rozmrażania odbywa się wówczas po 12 godzinach.

Ręczne rozmrażanie

Aby ręcznie rozmrozić urządzenie:

1. Wcisnąć i przytrzymać przez dłużej niż 5 sekundy przycisk .
- Cykl rozmrażania rozpoczyna się natychmiast.

Na wyświetlaczu cyfrowym pojawia się symbol .

WSKAZÓWKA!

Rozpoczęcie ręcznego rozmrażania resetuje również regulator czasowy automatycznego rozmrażania. Kolejne automatyczne rozmrażanie rozpoczyna się 12 godzin po zakończeniu ręcznego rozmrażania.

WSKAZÓWKA!

Kolejne ustawienia lub zmiany parametrów powinny być wprowadzane tylko przez serwisanta.

Wyłączanie urządzenia

1. Jeśli urządzenie ma nie być już używane, należy je wyłączyć za pomocą włącznika/wyłącznika (ustawić w pozycji „O”).
2. Odłączyć urządzenie od zasilania elektrycznego (wyciągnąć wtyczkę z gniazdka!).

6 Czyszczenie i konserwacja

6.1 Wskazówki dotyczące bezpieczeństwa podczas czyszczenia

- Przed czyszczeniem urządzenie należy odłączyć od zasilania elektrycznego.
- Pozostawić urządzenie do zupełnego ostygnięcia.
- Uważać, aby do urządzenia nie dostała się woda. Nie zanurzać urządzenia podczas czyszczenia w wodzie lub innych cieczach. Do czyszczenia urządzenia nie używać strumienia wody pod ciśnieniem.
- Nie używać do czyszczenia urządzenia żadnych ostrych ani metalowych przedmiotów (nóż, widelec itp.). Ostre przedmioty mogą uszkodzić urządzenie, a przy kontakcie z elementami przewodzącymi prąd doprowadzić do porażenia prądem.
- Nie używać do czyszczenia żadnych środków szorujących, zawierających rozpuszczalniki ani żrących środków czyszczących. Mogą one uszkodzić powierzchnię.

PL

6.2 Czyszczenie

1. Na koniec dnia roboczego urządzenie należy wyczyścić.
2. Wyjąć z urządzenia wszystkie potrawy w pojemnikach GN i przechować je przez ten czas w chłodnym pomieszczeniu lub lodówce, aby się nie zepsuły.
3. Wyjąć z urządzenia używane poprzeczki.
4. Wannę chłodzącą i szklaną nadstawę czyścić dokładnie od wewnątrz i z zewnątrz miękką, wilgotną ściereczką i łagodnym środkiem czyszczącym.
5. Wytrzeć czystą ściereczką.
6. Obudowę urządzenia czyścić również za pomocą miękkiej, wilgotnej ściereczki. W razie potrzeby użyć łagodnego środka czyszczącego.
7. Używane akcesoria (poprzeczki, pojemniki GN) należy myć regularnie ciepłą wodą i łagodnym środkiem czyszczącym. Opłukać czystą wodą.
8. Dokładnie osuszyć urządzenie i wyposażenie miękką ściereczką.

9. Regularnie usuwać kurz i kłaczki z otworów wentylacyjnych urządzenia za pomocą odkurzacza lub miękkiej szczotki (pędzla).

6.3 Konserwacja

- Aby zapewnić przez długi czas funkcjonalność urządzenia, następujące operacje powinny być regularnie (dwa razy w roku) wykonywane przez wykwalifikowany personel:
 - zdjąć prawą osłonę;
 - sprawdzić przewody elektryczne na złączach, czy nie są luźne;
 - sprawdzić działanie układu elektrycznego. Jeśli przewód przyłączeniowy jest uszkodzony, ze względów bezpieczeństwa konieczna jest jego wymiana,
 - sprawdzić działanie regulatora temperatury i sond;
 - wyczyścić kondensator prowadząc delikatnie ssawkę odkurzacza przeznaczoną do mebli tapicerowanych, lub miękką pędzel wzdłuż żeber kondensatora;
 - po konserwacji ponownie zamocować zdjętą osłonę.

PL

7 Możliwe usterki

Poniższa tabela zawiera opisy możliwych przyczyn i sposobów usuwania usterek pracy lub błędów występujących przy eksploatacji urządzenia. Jeżeli nie można usunąć usterek działania, należy skontaktować się z serwisem.

Należy przy tym koniecznie podać numer artykułu, nazwę modelu oraz numer seryjny. Dane te można znaleźć na tabliczce znamionowej urządzenia.

Możliwe usterki

Błąd	Możliwa przyczyna	Usunięcie
Urządzenie nie działa	Źle podłączona wtyczka	Wyciągnąć wtyczkę i prawidłowo włożyć ją do gniazdka
	Urządzenie nie jest włączone	Włączyć urządzenia
	Uszkodzony bezpiecznik zasilania elektrycznego	Sprawdzić bezpiecznik, sprawdzić urządzenie po podłączeniu do innego gniazdka
	Brak prądu	Sprawdzić zasilanie elektryczne
	Uszkodzony regulator temperatury	Skontaktować się z serwisem
	Uszkodzona wtyczka lub przewód zasilający	Skontaktować się z serwisem
Urządzenie się włącza, ale temperatura jest za wysoka / za niska	Niewłaściwe ustawienie temperatury	Skorygować ustawienie temperatury
	Zbyt dużo lodu na parowniku	Rozmrozić urządzenie
	Kondensator zatkany kurzem	Skontaktować się z serwisem
	Bezpośrednie nasłonecznienie lub źródła ciepła w pobliżu	Odsunąć urządzenie od źródeł ciepła, ustawić urządzenie w odpowiednim miejscu
	Przepływ powietrza do kondensatora jest przerwany	
	Za wysoka temperatura otoczenia	Poprawić wentylację lub ustawić urządzenie w chłodniejszym miejscu
	Umieszczone produkty są za gorące	Przed włożeniem produkty spożywcze należy pozostawić do ostygnięcia
	Urządzenie jest przepełnione	Unikać przepełniania urządzenia, usunąć nadmiar produktów spożywczych
Dziwne lub głośne dźwięki	Urządzenie nie stoi na równym podłożu	Sprawdzić miejsce instalacji i w razie potrzeby zmienić Wypoziomować urządzenie
	Luźne nakrętki/śruby	Dokręcić nakrętki/śruby

8 Utylizacja

Urządzenia elektryczne



Urządzenia elektryczne opatrzone są tym symbolem. Urządzenia elektryczne muszą być w sposób właściwy i przyjazny dla środowiska usuwane i poddawane recydingowi. Nie wolno wyrzucać urządzeń elektrycznych do odpadów domowych. Odłączyć urządzenie od zasilania elektrycznego i usunąć z urządzenia przewód przyłączeniowy.

Urządzenia elektryczne należy oddawać do wyznaczonych punktów zbiórki.

Czynnik chłodzący

Propelent zastosowany w urządzeniu jest łatwopalny. Jego utylizacja powinna odbywać się zgodnie z przepisami krajowymi.