

**W3110-200U / 200W / 200A - W4110-
200U / 200W / 200A**



**125633-125633V1-125633V2 - 125634-
125634V1-125634V2**

Bartscher GmbH
Franz-Kleine-Str. 28
D-33154 Salzkotten
Германия

тел. +49 5258 971-0
факс: +49 5258 971-120
Горячая линия: +49 5258 971-197
www.bartscher.com



Версия: 1.0

Дата составления: 2021-11-23

Оригинальная инструкция по эксплуатации

1	Безопасность	2
1.1	Значение символики	2
1.2	Рекомендации по технике безопасности.....	3
1.3	Использование по назначению	6
1.4	Использование не по назначению	6
2	Общие сведения	7
2.1	Ответственность и гарантийные обязательства	7
2.2	Защита авторских прав.....	7
2.3	Декларация соответствия.....	7
3	Транспортировка, упаковка и хранение	8
3.1	Транспортная инспекция	8
3.2	Упаковка.....	8
3.3	Хранение	8
4	Технические данные.....	9
4.1	Технические характеристики.....	9
4.2	Функции прибора.....	11
4.3	Список подузлов прибора.....	12
5	Инсталляция и обслуживание	13
5.1	Инсталляция.....	13
5.2	Обслуживание	14
6	Очистка.....	20
6.1	Рекомендации на тему безопасности во время очистки.....	20
6.2	Очистка	21
7	Утилизация.....	22



Перед эксплуатацией прибора прочитайте инструкцию по эксплуатации и храните ее в доступном месте!

Эта инструкция по эксплуатации описывает установку прибора, обслуживание и уход за прибором, а также является важным информационным источником и справочником. Знание и выполнение всех содержащихся в ней рекомендаций на тему безопасности и обслуживания, является условием безопасной и правильной работы с прибором. Кроме того, применяются положения о предотвращении несчастных случаев, правилах в области безопасности и гигиены труда, а также действующие правовые нормы в области применения прибора.

Перед началом работы с прибором и, в частности, перед его запуском прочитайте данную инструкцию по эксплуатации во избежание телесных повреждений и вещественного ущерба. Неправильная эксплуатация может стать причиной повреждений.

Эта инструкция по эксплуатации является неотъемлемой частью продукта, должна храниться в непосредственной близости от прибора и быть доступной в любое время. Вместе с передачей прибора должна быть также передана данная инструкция по эксплуатации.

RU

1 Безопасность

Прибор изготовлен согласно действующим в данный момент правилам техники. Несмотря на это прибор может представлять опасность, если им пользоваться не в соответствии с инструкцией или не по прямому назначению. Все лица, пользующиеся прибором, должны учитывать содержащуюся в данной инструкции информацию, и соблюдать указания по безопасности.

1.1 Значение символики

Важные указания по безопасности, а также предупредительная информация обозначены в данной инструкции соответствующими символами / знаками. Соблюдайте эти указания с целью предотвращения несчастных случаев, телесных травм и вещественного ущерба.



ОПАСНОСТЬ!

Символ **ОПАСНОСТЬ** предупреждает об угрозах, которые в случае несоблюдения осторожности, могут стать причиной тяжелых телесных повреждений или смертельного исхода.



ОСТОРОЖНО!

Символ **ОСТОРОЖНО** предупреждает об угрозах, которые, в случае неосторожности могут стать причиной средней тяжести травм, тяжелых телесных повреждений или смертельного исхода.



ПРЕДУПРЕЖДЕНИЕ!

Символ **ПРЕДУПРЕЖДЕНИЕ** предупреждает об угрозах, которые в случае пренебрежения этим предупреждением, могут стать причиной легких или средней тяжести травм.

ВНИМАНИЕ!

Символ **ВНИМАНИЕ** указывает на возможный материальный ущерб, который может возникнуть при несоблюдении инструкций по технике безопасности.

ПРИМЕЧАНИЕ!

Символ **ПРИМЕЧАНИЕ** означает возможность получения пользователем дополнительной информации или рекомендаций касательно эксплуатации прибора.

RU

1.2 Рекомендации по технике безопасности

Электрический ток

- Слишком высокое напряжение в сети или неправильная установка прибора могут стать причиной поражения электрическим током.
- Перед установкой сравнить параметры местной электросети с техническими параметрами прибора (смотрите заводскую табличку). Прибор подключать только в случае соответствия.
- Во избежание коротких замыканий содержите прибор в сухом состоянии.
- Если во время работы возникают неисправности, немедленно отключите прибор от источника электропитания.
- Не прикасаться к вилке прибора мокрыми руками.
- Никогда не прикасайтесь к прибору, который упал в воду. Немедленно отсоедините прибор от источника электропитания.
- Любого вида ремонтные работы, а также открытие корпуса могут быть выполнены только специалистами и соответствующими мастерскими.

- Не переносить прибор, держа его за присоединительный провод.
- Не допускать контакта присоединительного провода с источниками тепла и острыми краями.
- Провод не подвергать изгибам, запутыванию, не завязывать его.
- Провод должен всегда находиться в разложенном состоянии.
- Никогда не устанавливать прибор или другие предметы на проводе.
- С целью отсоединения прибора от источника электропитания всегда следует пользоваться вилкой.
- Провод питания регулярно проверять на предмет повреждений. Не использовать прибор с поврежденным проводом питания. Если провод поврежден, во избежание опасности, его замену следует поручить персоналу сервисного обслуживания или электрику.

Легковоспламеняющиеся материалы

- Никогда не подвергайте прибор воздействию высоких температур, напр. плита, духовка, открытое пламя, обогреватели и т. д.
- Регулярно очищайте прибор, чтобы исключить риск возникновения пожара.
- Не накрывать прибор, напр. алюминиевой фольгой или салфетками.
- Пользуйтесь прибором только с предназначенными для этого материалами и при соответствующих настройках температуры. Материалы, пищевые продукты и остатки блюд могут воспламениться.
- Никогда не пользоваться прибором вблизи горючих, легковоспламеняющихся материалов (напр. бензин, спирт, алкоголь). Высокая температура вызывает испарение этих материалов, и в результате контакта с источниками воспламенения может произойти взрыв.
- В случае пожара, перед соответствующими действиями, направленными на гашение огня, отключите прибор от источника электропитания. Никогда не гасить огонь водой, пока прибор подключен к электросети. После гашения пожара позаботится о достаточном поступлении свежего воздуха.

Горячие поверхности

- Поверхности прибора во время работы становятся очень горячими. Имеет место опасность поражения электрическим током. Высокая температура сохраняется также после выключения прибора.
- Не прикасаться к каким-либо горячим поверхностям прибора. Следует пользоваться доступными элементами управления и ручками.
- Прибор транспортировать и очищать только после полного остывания.
- Никогда не распылять на горячие поверхности холодную воду или легковоспламеняющиеся жидкости.

Обслуживающий персонал

- Прибор не предназначен для использования лицами (в том числе детьми) с ограниченными физическими, сенсорными или умственными способностями, а также лицами с недостаточным опытом и/или ограниченными знаниями.
- Дети должны находиться под наблюдением взрослых, чтобы иметь уверенность, что они не играют прибором или не включают его.

Дети могут брать с прибора только блюда или продукты питания!

Эксплуатация только под наблюдением

- Прибор может работать только под присмотром.
- Следует всегда находиться в непосредственной близости от прибора.

Неправильное использование

- Использование не по назначению или запрещенная эксплуатация могут стать причиной повреждения прибора.
- Прибором можно пользоваться только при условии, что его техническое состояние не вызывает сомнений и гарантирует безопасную работу.
- Прибором можно пользоваться только в случае, когда все присоединения были выполнены в соответствии с предписаниями.
- Прибор можно использовать только при условии что он чист.
- Применять только оригинальные запчасти. Никогда не следует самостоятельно ремонтировать прибор.
- Нельзя вводить какие-либо изменения или модифицировать прибор.

1.3 Использование по назначению

Любое применение прибора с целью, отличающейся от его нормального назначения, описанного ниже, запрещено. Такое применение считается формой эксплуатации не по назначению.

Данные примеры эксплуатации считаются соответствующими назначению:

- Поддержание приготовленных блюд в тепле в соответствующих емкостях GN.

1.4 Использование не по назначению

Использование не по назначению может привести к телесным повреждениям и вещественному ущербу в результате опасного электрического напряжения, пламени и высоких температур. С помощью прибора можно выполнять только работы, которые описаны в данной инструкции по эксплуатации.

Следующие примеры эксплуатации считаются использованием, не соответствующим назначению:

- Подогревание горючих, вредных для здоровья, легко испаряющихся или подобных жидкостей или материалов.

2 Общие сведения

2.1 Ответственность и гарантийные обязательства

Все сведения и рекомендации, содержащиеся в этой инструкции по эксплуатации были составлены с учетом действующих предписаний, актуального уровня инженерно-технических исследований, а также нашего многолетнего опыта и знаний. Действительный объем поставок может отклоняться при спецзаказах, предъявлении дополнительных заказных условий поставок или по причине новейших технических изменений, отличающихся от описанных здесь объяснений и многочисленных чертежных изображений.

Производитель не несет никакой ответственности за повреждения и вред, возникшие вследствие:

- несоблюдения рекомендаций,
- использования не по назначению,
- введения пользователем технических изменений,
- применения несоответствующих запчастей.

Мы оставляем за собой право на технические изменения изделия в рамках улучшения эксплуатационных характеристик и дальнейшего исследования.

RU

2.2 Защита авторских прав

Инструкция по эксплуатации и содержащиеся в ней тексты, чертежи и прочие изображения защищены авторскими правами. Размножения любого вида и в любой форме – даже частично – а также использование и/или передача содержания третьим лицам запрещены без письменного согласия изготовителя. Нарушение ведет за собой последствие возмещения убытков. Мы оставляем за собой право на предъявление дальнейших претензий.

2.3 Декларация соответствия

Прибор соответствует действительным нормам и директивам ЕС. Это подтверждается нами в Заявлении о соответствии ЕС. При необходимости мы с удовольствием отправим Вам соответствующее Заявление о соответствии.

3 Транспортировка, упаковка и хранение

3.1 Транспортная инспекция

После получения доставки незамедлительно проверить прибор на предмет комплектности и возможных повреждений, возникших во время транспорта. При внешне опознаваемом транспортном повреждении прибор не принимать или принять с оговоркой. Размер ущерба указать в транспортных документах / накладной перевозчика. Заявить о рекламации. О скрытом ущербе заявить сразу после обнаружения, так как заявку на возмещение ущерба можно подать лишь в пределах действующих сроков для рекламации.

В случае недостачи частей или аксессуаров свяжитесь с нашим Отделом по обслуживанию клиентов.

3.2 Упаковка

Не выбрасывайте упаковочный картон вашего прибора. Он может вам понадобиться для хранения, при переезде или если в случае возможных повреждений вы будете высылать прибор в сервисную службу.

Упаковка и отдельные элементы выполнены из материалов, подлежащих вторичной переработке, такие как пленка и полиэтиленовые мешки, картонные упаковки.

В случае утилизации соблюдайте предписания, действующие в вашей стране. Сдавайте вторично перерабатываемый упаковочный материал в пункт сбора материалов вторичной переработки.

3.3 Хранение

До установки прибора его следует держать в нераспакованном виде, а во время хранения соблюдать нанесенные на внешней стороне маркировки по установке и хранению. Упаковки хранить исключительно при следующих условиях:

- в закрытых помещениях
- в сухом и свободном от пыли месте
- вдали от агрессивных веществ
- в месте, защищенном от воздействия солнечных лучей
- в месте, защищенном от механических сотрясений.

При длительном хранении (более 3 месяцев) регулярно контролируйте общее состояние всех частей и упаковки. В случае необходимости замените упаковку на новую.

4 Технические данные

4.1 Технические характеристики

Наименование:	Буфетная тележка W3110-200U / 200W / 200A
№ арт.:	125633-125633V1-125633V2
Материал:	дерево, с ламинированным покрытием; нержавеющая сталь, пластмасса
Цвет:	вяз / венге / антрацит
Количество чашей:	1
Размер емкости, формат GN	3 x 1/1 GN
Макс. глубина гостроемкости GN в мм:	200
Рабочая высота в мм:	900
Интервал настройки температур от – до в °С:	30 - 90
Размер полки для перемещения подносов (шир. x гл.) в мм:	1.170 x 250
Количество стоек:	4
Размеры стойки (шир. x гл.) в мм:	528 x 30
Значение соединения:	2,262 кВт 230 В 50 Гц
Размеры (шир. x гл. x выс.) в мм:	1.170 x 1.245 x 1.520
Вес в кг:	112,0

Название:	Буфетная тележка W4110-200U / 200W / 200A
№ арт.:	125634-125634V1-125634V2
Материал:	дерево, с ламинированным покрытием; нержавеющая сталь, пластмасса
Цвет:	вяз / венге / антрацит
Количество чашей:	1
Размер емкости, формат GN	4 x 1/1 GN
Макс. глубина габаритности GN в мм:	200
Рабочая высота в мм:	900
Интервал настройки температур от – до в °С:	30 - 90
Размер полки для перемещения подносов (шир. x гл.) в мм:	1.495 x 250
Количество стоек:	4
Размеры стойки (шир. x гл.) в мм:	528 x 30
Значение соединения:	3,016 кВт 230 В 50 Гц
Размеры (шир. x гл. x выс.) в мм:	1.495 x 1.245 x 1.520
Вес в кг:	134,6

Версия / характеристики

- Полка для перемещения подносов складная
- Панель защиты от брызг
- Освещение:
 - Светодиодное
 - включается отдельно
- Сливной кран
- Вид кабеля подключения:
 - спиральный кабель
 - длина кабеля: 1,6 м
- Направляющие колеса: 5 направляющих колес, 2 с возможностью фиксации
- Контрольные лампочки: Вкл./выкл.
- Состояние поставки: в собранном виде
- Характеристики:
 - отсеки из нержавеющей стали
 - закругленные углы
- В комплект входят: 4 стойки: длина 528 мм, ширина 30 мм
- Не входит в комплект поставки: емкость GN

RU

Мы оставляем за собой право на внесение технических изменений!

4.2 Функции прибора

Витрина буфетная с защитной от брызг и светодиодным освещением способна вместить 3 или 4 гостроемкости GN 1/1 GN, а за счет использования принципа водяной бани блюда в буфете остаются теплыми и привлекательными для глаз.

4.3 Список подузлов прибора

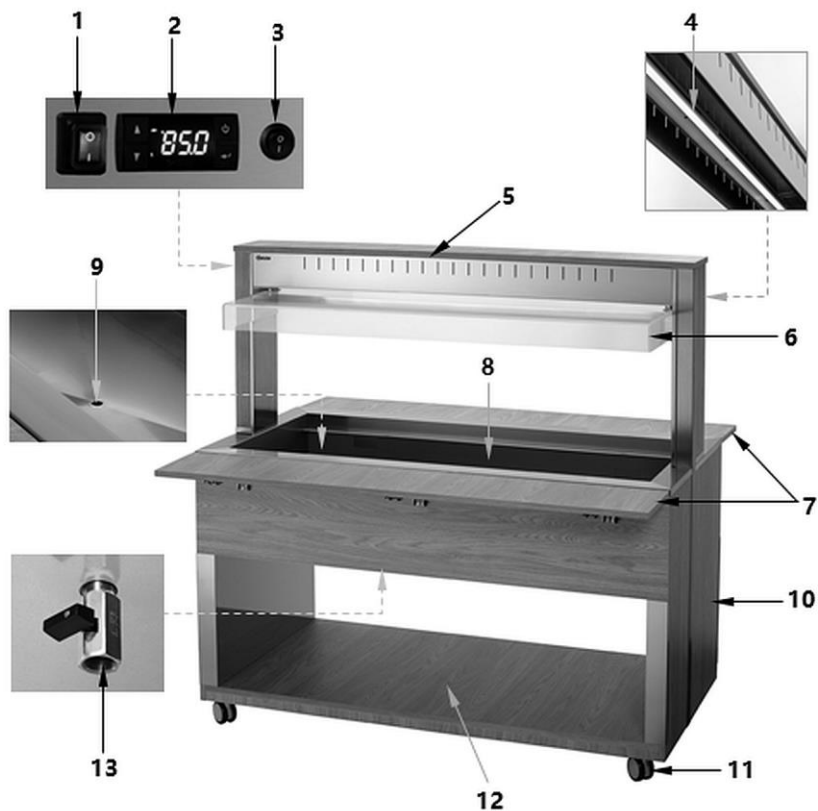

RU

Рис. 1

- | | |
|---|-----------------------------------|
| 1. Вкл./выкл. со встроенным индикатором питания (зеленый) | 2. Цифровой регулятор температуры |
| 3. Вкл./выкл. светодиодного освещения | 4. Светодиодное освещение |
| 5. Кронштейн защиты от брызг | 6. Панель защиты от брызг |
| 7. Полки для перемещения подносов (2x) | 8. Отсек для гастоемкостей GN |
| 9. Сливное отверстие отсека для гастоемкостей GN | 10. Корпус |
| 11. Поворотные колеса (5x), 2 с фиксацией | 12. Нижняя полка размещения |
| 13. Сливной кран для воды | |

5 Инсталляция и обслуживание

5.1 Инсталляция



ОСТОРОЖНО!

В случае неправильной установки, настроек, обслуживания, техобслуживания или при неправильном обращении с прибором могут возникнуть телесных повреждения и вещественный ущерб.

Установку и монтаж, а также ремонт прибора может выполнять только авторизованный технический сервис в соответствии с действующими в данной стране предписаниями.

Распаковка / установка

- Распаковать прибор и удалить все внешние и внутренние упаковочные элементы, а также предохранительные средства на время транспорта.



ПРЕДУПРЕЖДЕНИЕ!

Опасность удушения!

Сделать невозможным доступ детям к упаковочным материалам, таким как полиэтиленовые пакеты и пенополистироловые элементы.

- Если на приборе находится защитная пленка, ее следует снять. Защитную пленку снимать медленно, чтобы на поверхности не оставались остатки клея. Остатки клея удалить салфеткой, смоченной в соответствующем растворителе.
- Следует обращать внимание, чтобы не повредить номинальную табличку и предупреждения на приборе.
- **Никогда** не следует устанавливать прибор во влажных и мокрых зонах.
- Прибор установить так, чтобы был обеспечен беспрепятственный доступ к присоединению с целью немедленного отключения.
- Прибор размещать на поверхности со следующими характеристиками:
 - ровная, с достаточной грузоподъемностью, устойчивая к воздействию воды, сухая и устойчивая к высоким температурам
 - достаточно большая, чтобы без проблем работать с прибором
 - легко доступная
 - с хорошей вентиляцией.

- Сохранять как минимум 20 см расстояния от легковоспламеняющихся стен и предметов.
- Когда прибор будет установлен в соответствующем месте, заблокировать поворотные колеса с помощью фиксаторов.

Подсоединение к источнику тока

- Проверить, соответствуют ли технические данные прибора (см. номинальный щиток) данным имеющейся электрической сети.
- Подключить прибор к одинарной, соответствующим образом предохраненной сетевой розетке с соответствующим штырем заземления. Не подключать прибор к многофункциональной розетке.
- Присоединительный провод следует проложить таким образом, чтобы никто не мог на него наступить или споткнуться.

5.2 Обслуживание

Указания для пользователя

RU

- На панели защиты от брызг не следует устанавливать какие-либо предметы (например, уложенные друг на друга тарелки).
- Для установки посуды и т.п. использовать рабочие поверхности прибора.
- Избегать контакта большого количества воды с деревянными компонентами, чтобы не образовались пузырьки и царапины.
- По возможности вставлять теплые блюда в соответствующих гастроемкостях GN в отсек для гастроемкостей GN, чтобы они были готовы к подаче быстрее.

Подготовка устройства

1. Перед началом использования устройство следует тщательно очистить согласно указаниям в пункте 6 „Очистка“.
2. Тщательно осушить устройство.
3. Убедиться, что сливной кран воды закрыт.
4. Убедиться, что устройство выключено.
5. Налить воду в отсек для гастроемкостей GN до отметки MAX.

ВНИМАНИЕ!

Никогда не использовать устройство без воды.

Регулярно проверять уровень воды в отсеке для гастроемкостей GN. В случае необходимости долить воду.

Цифровой регулятор температуры



Rys. 2

Кнопка	Название	Функции
	Функциональная кнопка	<ol style="list-style-type: none"> 1. Дисплей данных НАССР 2. Для включения / выключения регулятора (если LFc = 1) 3. в режиме программирования: чтобы выйти из меню параметров без сохранения новых значений настроек (команда Esc) 4. во время события тревоги: чтобы отключить опциональный внутренний зуммер и реле
	Кнопка Enter	<ol style="list-style-type: none"> 1. Активация режима программирования 2. Отображение и утверждение новых значений параметров
	Кнопка для уменьшения значения настроек	<ol style="list-style-type: none"> 1. Удерживать нажатой вместе с кнопкой Enter в течение 5 секунд для блокировки или разблокировки кнопок 2. В режиме программирования: для прокрутки меню параметров и уменьшения значений настроек
	Кнопка для увеличения значения настроек	<ol style="list-style-type: none"> 1. Для отображения текущей температуры зонда 1 на несколько секунд 2. В режиме программирования: для прокрутки меню параметров и увеличения значений настроек

RU

Светодиодные указатели

На цифровом дисплее светодиоды показывают состояние активации функции:

Светодиодная	Статус активации	Значение
	светится	нагреватель работает (выходное реле K1 включено, Act = 1)
	мигает	во время задержки для включения нагревателя





Верхняя левая точка мигает в режиме программирования и загорается, когда активен внешний контакт (цифровой вход) или в режиме Standby.

Цифра "1", которая появляется на цифровом дисплее, указывает текущую температуру датчика.

Установка температуры (требуемое значение температуры)

1. Нажать один раз коротко кнопку .

На цифровом дисплее появится сообщение SET. Верхняя точка слева от индикатора температуры мигает, чтобы указать вход в режим программирования.

2. Для отображения заданного значения следует повторно нажать кнопку .
3. Для того чтобы установить необходимое заданное значение следует в течение 15 секунд нажать кнопки  или .
4. Нажать кнопку  с целью подтверждения введенных данных.



РЕКОМЕНДАЦИЯ!

Если кнопка не будет задействована в течение свыше 15 секунд или после однократного нажатия кнопки  будет принято последнее отображенное на дисплее значение, и будет повторно отображено последнее сообщение.

РЕКОМЕНДАЦИЯ!

В случае необходимости ввода дальнейших изменений в настройках параметров, следует обратиться в сервис.

Блокада кнопок

1. Нажать и удерживать кнопки одновременно в течение 6 секунд  и , чтобы заблокировать и разблокировать клавиатуру (верхняя точка слева от индикатора температуры мигает).

Когда на цифровом дисплее появляется „Pop“, это означает, что клавиатура заблокирована. Когда отображается „Pop“, клавиатура разблокирована.

Когда клавиатура заблокирована, все параметры могут отображаться, но не могут быть изменены.

Отображение сохраненных температур тревоги (функция НАССР)

Цифровой регулятор температуры сохраняет последние 3 события тревоги температуры:

Температура датчика была ниже чем ALo или выше, чем ANi.

- если регулятор температуры показывает температуру (т. е. не в режиме программирования), следует нажать и отпустить кнопку  ;
- появляется сообщение „HcP“ (НАССР) и (если данные тревоги сохраняются) сообщение "AL 1", достигнуты мин./макс. температура и продолжительность в минутах, когда температура 1 была выше ALo или ANi, затем появляется „AL2“, сигнал тревоги мин- / макс. ... AL 1 отнесится к самому новому событию. AL3 является самым старым.

Когда на цифровом дисплее отображаются данные НАССР, нажатием кнопки  свыше 5 секунд можно удалить сохраненные данные тревоги (отображается „----“).

Цифровой регулятор температуры отображает только данные о тревогах событий, которые вернулись к норме. Если тревога продолжается, вы можете закончить ее, закончив ALo или увеличивая значение ANi. При завершении тревоги данные НАССР сохраняются.

Во время процесса размораживания записи о тревоге нет.

Регулятор температуры не оснащен аккумулятором, в случае отключения питания данные не контролируются/не сохраняются.

При изменении единицы измерения температуры (параметр „unt“) сохраненные значения температуры/параметров отражают единицу, заданную в прошлом (они не пересчитываются).

Тревоги параметров

Код	Описание	Значение	Предварительные настройки
AtP	Значения типа тревоги 0: ALo, AHl - это абсолютные значения температур; 1: ALo, AHl - это значения температуры, относящиеся к значению SEt.	0..1	0
ALo	Тревога при низкой температуре (ex LoA). Если температура падает ниже этого значения (ALo-0,4), регулятор передает сигнал тревоги на дисплей и начинает запись минимальной температуры и продолжительности сигнала тревоги (функция HACCP). Кроме того, он включает внутренний зуммер и реле тревоги, если доступно (опционально)	AtP=0, -50.. (AHl-1) AtP=1, -50 .. -0.5°C	-40 °C
AHl	Тревога при превышении температуры (ex HlA). Если температура поднимается выше этого значения (ALo+0,4), регулятор передает сигнал тревоги на дисплей и начинает запись максимальной температуры и продолжительности сигнала тревоги. Кроме того, он включает внутренний зуммер и реле тревоги, если доступно (опционально).	AtP=0 (ALo+1)..1 50 AtP=1 0.5 ..285 °C	110 °C

RU

Включение устройства

1. Подключить устройство к соответствующей, одиночной розетке.
2. Включить устройство с помощью выключателя/выключателя. Загорится зеленая контрольная лампа питания во выключателе/выключателе. На цифровом дисплее регулятора температуры появляется „OFF“.

3. Нажать функциональную кнопку регулятора температуры в течение 2 секунд, чтобы запустить устройство.

На цифровом дисплее отображается начальная температура. Индикатор



горит и сигнализирует о том, что фаза нагрева продолжается.

Температура, установленная на заводе, составляет 90 °C.

4. Перед тем, как поместить выбранные теплые блюда в соответствующие емкости GN в отсек для емкостей GN, подождите, пока устройство достигнет заданной температуры.

УКАЗАНИЕ!

Информацию о последующих настройках температуры можно найти в разделе "Цифровой регулятор температуры".

RU

Включение/выключение светодиодного освещения

1. При необходимости включить или выключить светодиодное освещение на защите от брызг с помощью выключателя / выключателя освещения.

Выключение устройства

1. Выключить светодиодное освещение на панели защиты от брызг с помощью выключателя/выключателя освещения.
2. Выключить устройство с помощью выключателя.
3. Отключить устройство от сети электропитания (вынуть вилку!).

Слив воды

ПРЕДУПРЕЖДЕНИЕ ! Опасность получения ожогов!

Вода в отсеке для гастроемкостей GN может сильно нагреваться.

Перед сливом воды следует подождать, пока вода остынет.

1. Чтобы слить воду из гастроемкости GN, следует выполнить следующие действия:
 - поставить соответствующую емкость под сливным краном (A)
 - открыть сливной кран (A)
 - спустить воду.
2. Закрыть сливной кран.



Рис. 3

RU

6 Очистка

6.1 Рекомендации на тему безопасности во время очистки

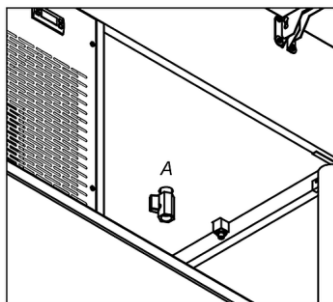
- Перед очисткой прибор следует отсоединить от источника электропитания.
- Оставить прибор, чтобы он полностью остыл.
- Следить за тем, чтобы в прибор не попадала вода. Во время очистки никогда не погружать прибор или вилку в воду или другие жидкости. Для очистки прибора не следует использовать струю воды под давлением.
- Не использовать для очистки прибора острые или металлические предметы (нож, вилка). Острые предметы могут повредить прибор, а при контакте с токоведущими элементами стать причиной поражения током.
- Не использовать агрессивные средства, содержащие растворители или какие-либо едкие чистящие средства. Они могут повредить поверхность.

6.2 Очистка

1. Прибор следует регулярно очищать в завершение рабочего дня, в случае необходимости чаще или после длительного периода неиспользования.
2. Гастроёмкости GN извлечь из отсека только после полного остывания прибора.
3. Слить воду из отсека для гастроёмкостей GN (раздел „Слив воды“).
4. Отсек для гастроёмкостей GN очищать с помощью мягкой тряпки и мягкого моющего средства.
5. Вытереть с помощью чистой тряпочки.
6. В завершение отсек для гастроёмкостей GN следует тщательно осушить.
7. Защиту от брызг следует очищать с помощью мягкой, влажной тряпочки, и после этого тщательно осушить.
8. Очищать ламинированные деревянные поверхности только слегка влажной тряпочкой. Для стойких пятен использовать чуть-чуть алкоголя.
9. Гастроёмкости GN следует регулярно очищать в теплой воде с помощью мягкой салфетки и мягкого моющего средства.
10. Прополоскать в чистой воде.
11. Высушить гастроёмкости GN или дать им высохнуть на воздухе.

7 Утилизация

Электрические приборы



Электрические приборы имеют этот символ. Электрические приборы следует утилизировать надлежащим и экологически безопасным способом, подвергать вторичной переработке. Нельзя выбрасывать электрические приборы вместе с домашними отходами. Отсоединить прибор от источника электропитания и удалить из прибора присоединительный провод.

Электрические приборы следует передавать в специально организованные пункты приема.