

**DIG, 25L, 900W, Grill, HL**



**610835**

---

**NEDERLANDS**
**Inhoudsopgave**

<b>1. Veiligheid .....</b>	<b>36</b>
1.1 Symboolverklaring .....	36
1.2 Veiligheidsaanwijzingen .....	37
1.3 Reglementair gebruik .....	43
<b>2. Algemeen .....</b>	<b>44</b>
2.1 Aansprakelijkheid en vrijwaring .....	44
2.2 Auteursrecht .....	44
2.3 Verklaring van Conformiteit .....	44
<b>3. Transport, verpakking en bewaring .....</b>	<b>45</b>
3.1 Controle bij aflevering .....	45
3.2 Verpakking .....	45
3.3 Bewaring .....	45
<b>4. Specificaties .....</b>	<b>46</b>
4.1 Overzicht van onderdelen .....	46
4.2 Technische Gegevens .....	48
<b>5. Installatie en bediening .....</b>	<b>49</b>
5.1 Installatie .....	49
5.2 Principes van het koken met een magnetron .....	50
5.3 Geschikt vaatwerk voor de magnetron .....	51
5.4 Bediening .....	52
<b>6. Reiniging .....</b>	<b>66</b>
<b>7. Mogelijke storingen .....</b>	<b>67</b>
<b>8. Afvalverwijdering .....</b>	<b>68</b>

Bartscher GmbH  
 Franz-Kleine-Str. 28  
 33154 Salzkotten  
 Duitsland

Tel.: +49 5258 971-0  
 Fax: +49 5258 971-120  
**Service-hotline:** +49 5258 971-197  
[www.bartscher.com](http://www.bartscher.com)



**Lees voor het gebruik de gebruiksaanwijzing door en bewaar hem op een goed bereikbare plaats!**

Deze gebruiksaanwijzing bevat de beschrijving van de installatie, de bediening en het onderhoud van het apparaat en dient als belangrijke informatiebron en naslagwerk.

De kennis en het in acht nemen van alle hier beschreven veiligheidsvoorschriften en instructies is een voorwaarde voor veilig en juist gebruik van het apparaat.

Daarom moeten de voor het toepassingsgebied van het apparaat geldende lokale voorschriften inzake ongevallenpreventie en algemene veiligheidsvoorschriften worden opgevolgd.

De gebruiksaanwijzing is een integraal onderdeel van het product en moet altijd binnen handbereik bewaard worden, zodat deze installatie-, bedienings-, onderhouds- en reinigingspersoneel er gebruik van kan maken.

Als u het apparaat overdraagt aan een derde dient u deze gebruiksaanwijzing ook mee te geven.

## 1. Veiligheid

Het apparaat is gemaakt volgens de laatste stand der techniek. Het kan echter een bron van gevaar vormen als het apparaat niet in overeenstemming met zijn bestemming gebruikt wordt.

Alle personen die het apparaat gebruiken, moeten zich houden aan de aanbevelingen en aanwijzingen uit deze gebruiksaanwijzing.

### 1.1 Symboolverklaring

Belangrijke veiligheids- en technische instructies zijn in deze gebruiksaanwijzing aangeduid door symbolen. Deze instructies moeten bij het gebruik van dit apparaat absoluut in acht worden genomen om ongelukken, gevaar voor personen of materiële schade te vermijden.



**GEVAAR!**

Dit symbool wijst op direct gevaar dat kan leiden tot ernstig lichamelijk letsel of de dood.



**WAARSCHUWING!**

Dit symbool wijst op onveilige situaties die kunnen leiden tot zwaar lichamelijk letsel of de dood.



**HEET OPPERVLAK!**

Dit symbool waarschuwt ervoor dat het werkende apparaat een heet oppervlak heeft. Veronachtzaming van de waarschuwing kan verbranding veroorzaken!



### VOORZICHTIG!

Dit symbool wijst op de mogelijkheid van het ontstaan van onveilige situaties die kunnen leiden tot lichte verwondingen of beschadiging, storingen in de werking of vernietiging van het apparaat.



### TIP!

Dit symbool wijst op adviezen en informatie waarmee de bediening van het apparaat efficiënt en storingsvrij blijft.

## 1.2 Veiligheidsaanwijzingen

- Het apparaat mag worden gebruikt door kinderen vanaf 8 jaar en door personen met fysieke, sensorische of verstandelijke beperkingen, met weinig ervaring en/of kennis, wanneer dit onder toezicht gebeurt of nadat zij zijn geïnstrueerd over veilig gebruik van het apparaat en zij begrijpen welke gevaren het gebruik van het apparaat met zich meebrengt. Kinderen mogen niet met het apparaat spelen. Kinderen mogen het apparaat niet schoonmaken of onderhoud plegen, tenzij ze ouder zijn dan 8 jaar en onder toezicht staan. Kinderen jonger dan 8 jaar mogen zich niet in de buurt van het apparaat en de aansluitingskabel bevinden.
- Laat het apparaat **nooit** zonder toezicht werken.
- Gebruik het apparaat uitsluitend in gesloten ruimten.
- Het apparaat mag alleen worden gebruikt als hij in perfecte staat is en veilig in gebruik. In geval van defecten in de werking, het apparaat van het lichtnet halen (de stekker uit het stopcontact halen) en contact opnemen met de service.
- Gebruik het apparaat nooit zonder draaiplateau en nooit **zonder gerechten**. Het apparaat kan dan beschadigd raken.

- Voorkom dat kinderen in contact kunnen komen met verpakkingsmaterialen als plastic zakken en elementen van polystyreen.  
**Verstikkingsgevaar!**
- Onderhoud- en reparatiewerkzaamheden mogen alleen door gekwalificeerde vaklui worden uitgevoerd, onder gebruikmaking van originele reserveonderdelen en accessoires. **Probeer u nooit zelf het apparaat te repareren!**
- Gebruik uitsluitend accessoires en onderdelen die door de fabrikant worden aanbevolen. De garantie vervalt als er andere accessoires worden gebruikt, ze kunnen gevaarlijk zijn voor de gebruiker, schade aan het apparaat veroorzaken en leiden tot lichamelijke letsel.
- Om gevaren te vermijden en om de optimale werking te garanderen mag het apparaat zonder uitdrukkelijke toestemming van de fabrikant niet veranderd of omgebouwd worden.



## **GEVAAR! Gevaar voor elektrische schokken!**

Houd u aan onderstaande veiligheidsaanwijzingen om het gevaar te voorkomen.

- Let erop dat de voedingskabel niet in contact komt met warmtebronnen en scherpe randen. Laat de voedingskabel niet van de tafel of het aanrecht naar beneden hangen. Zorg ervoor dat niemand op de kabel kan stappen of erover kan struikelen.
- De voedingskabel niet knikken, pletten of knopen en altijd volledig uitrollen. Plaats het apparaat of andere voorwerpen nooit op de voedingskabel.
- De voedingskabel niet bedekken. Houd de voedingskabel verwijderd van de werkplek.

- Controleer de voedingskabel regelmatig op beschadigingen. Het apparaat niet gebruiken wanneer de voedingskabel beschadigd is. Laat een beschadigde voedingskabel vervangen door de servicedienst of een gekwalificeerde elektricien om gevaar te voorkomen.
- Trek de voedingskabel altijd aan de stekker uit het stopcontact.
- Het apparaat nooit aan de voedingskabel verplaatsen, optillen of voortbewegen.
- Maak de behuizing onder geen enkel beding open. Bij aanraking van de elektrische aansluitingen of veranderingen van de elektrische of mechanische constructie bestaat **gevaar voor elektrische schokken**.
- Dompel het apparaat, de voedingskabel en de stekker nooit onder in water of andere vloeistoffen.
- Gebruik geen bijtende reinigingsmiddelen en zorg ervoor, dat er geen water in het apparaat komt.
- Het apparaat **nooit** bedienen met natte of vochtige handen of terwijl u op een natte vloer staat.
- Trek de stekker uit het stopcontact
  - als u het apparaat niet gebruikt;
  - als er tijdens het gebruik storingen optreden;
  - vóór reiniging van het apparaat.



### **GEVAAR! Dreiging van microgolfstraling!**

De invloed van microgolven op het menselijk lichaam kan schadelijk zijn. Houd u aan onderstaande veiligheidsaanwijzingen om het gevaar te voorkomen.

- Schakel de magnetron niet in als de deur nog open staat, anders kan er overmatige en schadelijke elektromagnetische straling ontstaan. **Vervang nooit de veiligheidssluitingen!**

- Het is erg belangrijk dat de deur niet beschadigd is en dat hij op de juiste manier gesloten kan worden. Gevaarlijke beschadigingen van de deur zijn bijvoorbeeld:
  1. De deur is vervormd, verbogen;
  2. De scharnieren zijn gebroken of onjuist bevestigd;
  3. Het dichtingsrubber van de deur is beschadigd;
  4. Het glas is gebarsten;
  5. Beschadigde elementen deurblokkade.
- Tussen de deur en het apparaat mogen zich geen vreemde objecten bevinden.
- De deurrubbers moeten goed aansluiten en schoon zijn, anders kan als gevolg van de verontreinigingen en beschadigingen elektromagnetische straling ontsnappen uit de magnetron. Voorkom dat zich op die plaatsen neerslag vormt (van schoonmaakmiddelen, stof, vet, etc.).



## **HEET OPPERVLAK! Gevaar voor verbranding!**

Houd u aan onderstaande veiligheidsaanwijzingen om het gevaar te voorkomen.

- Het oppervlak van het apparaat kan heel heet zijn. Het oppervlak van het apparaat niet aanraken.
- Geen voorwerpen plaatsen op het apparaat.
- De magnetron niet boven het fornuis plaatsen of een ander apparaat dat een hoge temperatuur produceert omdat, als gevolg van de hoge temperatuur, de magnetron beschadigd kan raken en de garantie vervalt dan.



## **WAARSCHUWING! Gevaar voor verbranding!**

Houd u aan onderstaande veiligheidsaanwijzingen om het gevaar te voorkomen.

- Geen gerechten in het apparaat braden. De hete olie kan de huid verbranden of het apparaat beschadigen.
- Gerechten opgewarmd in de magnetron, worden niet gelijkmatig verwarmd. Bovendien zijn de schalen meestal niet zo heet als de gerechten die zich in de schalen bevinden. **Voorzichtig de temperatuur van de gerechten controleren, vooral die voorbereid zijn door kinderen. Gevaar op verbrandingen!**
- Tijdens het verwarmen van drank in de magnetron kan het gebeuren dat „de kook vertraagd”. De vloeistof heeft het kookpunt bereikt, maar dat is aan de buitenkant niet zichtbaar. Daarom dient heel voorzichtig te worden omgegaan met de container. Zelfs een kleine schok kan leiden tot het morsen van de vloeistof. **Gevaar op verbrandingen!**
- Geen hoge, smalle containers met een smalle hals gebruiken.
- In de container met vloeistof een lepeltje (bij uitzondering van metaal) of een glazen staafje zetten, en vervolgens de container in het midden van de glazen draaischijf plaatsen. Zorg ervoor dat het lepeltje op geen enkele plaats de wand van de gaarruimte aanraakt want dat kan de oorzaak van de beschadiging van het apparaat zijn. De vloeistof omroeren vóór de verwarming en op de helft van de kooktijd. Na het verwarmen enige tijd wachten, voorzichtig de vloeistof in de container omroeren en uit de gaarruimte halen.
- **Omdat het eten in de magnetron ongelijkmatig wordt verwarmd, dient de inhoud van een kinderflesje zorgvuldig te worden geschud en de temperatuur van het voedsel te worden gecontroleerd voordat de fles aan het kind wordt gegeven. Gevaar op verbranding! Vóór het verwarmen de dop en de speen verwijderen.**





## **WAARSCHUWING! Brand- of explosiegevaar!**

Houd u aan onderstaande veiligheidsaanwijzingen om het gevaar te voorkomen.

- Verwarm geen brandbare voorwerpen in het apparaat.
- Bereid geen gerechten die alcohol bevatten.
- Plaats geen voorwerpen in het interieur van het apparaat (kookboeken, doekjes, etc.). Het plotseling inschakelen van het apparaat kan deze voorwerpen beschadigen en zelfs verbranden.
- Blijf bij het apparaat als u gerechten verwarmt of kookt in vaatwerk van brandbaar materiaal zoals bijv. plastic of papier, omdat het gevaar bestaat dat het apparaat oververhit raakt.
- Als voorwerpen in de magnetron in brand raken, houd dan de deur gesloten, schakel het apparaat uit en trek de stekker uit het stopcontact of schakel de hoofdzekering uit.
- Gebruik geen pannen, koekenpannen en deksels van metaal. Metaal kan leiden tot vonken in de ovenruimte. Gebruik uitsluitend vaatwerk van materiaal dat bestand is tegen hoge temperaturen en geschikt voor gebruik in de magnetron (**5.3 „Geschikt vaatwerk voor de magnetron“**). **Brandgevaar!**
- Bereid geen voedingsmiddelen en dranken in afgesloten of verzegelde containers. De containers kunnen barsten in het apparaat of de gebruiker verwonden bij het openmaken!
- Verse of hardgekookte eieren, in de schil of gepeld, niet verwarmen in het apparaat, eieren kunnen exploderen.
- Gerechten met een dikke schil, bijvoorbeeld aardappelen, pompoen, appels en kastanjes, voor verwarming eerst inprikken.
- Doe geen mengsels van water en olie of vet in de magnetron, omdat deze kunnen exploderen.

### 1.3 Reglementair gebruik

Veilige exploitatie van het apparaat is uitsluitend gewaarborgd bij gebruik dat in overeenstemming is met zijn bestemming en in lijn met de gegevens uit de gebruiksaanwijzing.

Alle technische handelingen, inclusief montage en onderhoud, mogen uitsluitend worden uitgevoerd door een gekwalificeerde klantenservice.

**Het apparaat is niet bestemd voor continu industrieel gebruik.**

Het apparaat is bestemd voor gebruik in het huishouden en op vergelijkbare plaatsen, zoals:

- in bedrijfskeukens, in winkels, kantoren en andere vergelijkbare werkplekken;
- landbouwbedrijven;
- voor klanten in hotels, motels en vergelijkbare huisvestingsvoorzieningen;
- bed and breakfasts.

**De magnetron is uitsluitend bestemd voor het bereiden, opwarmen en ontdooien van gerechten in hiervoor bestemd vaatwerk.**

**De magnetron mag niet worden gebruikt voor:**

- industriële en laboratorium doeleinden;
- het opbergen van servies;
- het drogen van papier, textiel en andere brandbare materialen;
- opwarmen of verwarmen van vloeistoffen die schadelijk zijn voor de gezondheid, vluchtig of iets dergelijks.



**VOORZICHTIG!**

**Elk gebruik van het apparaat voor andere en/of afwijkende doeleinden dan waarvoor het bestemd is, is verboden en wordt aangemerkt als niet in overeenstemming met zijn bestemming.**

**Alle vorderingen, ongeacht in welke vorm op de fabrikant en/of zijn gemachtigde met betrekking tot schade die is veroorzaakt door oneigenlijk gebruik, zijn uitgesloten.**

**Voor alle schade die is veroorzaakt door verkeerde bediening van het apparaat is alleen en uitsluitend de gebruiker aansprakelijk.**

## 2. Algemeen

### 2.1 Aansprakelijkheid en vrijwaring

Alle gegevens en tips die zijn opgenomen in deze gebruiksaanwijzing zijn samengesteld rekening houdend met de geldende voorschriften, de actuele technische stand van zaken en onze langdurige inzichten en ervaring.

Ook de tekst van deze gebruiksaanwijzing is zo goed mogelijk vertaald. Wij zijn echter niet aansprakelijk voor eventuele fouten in de vertaling. Doorslaggevend is de bijgevoegde Duitse versie van deze gebruiksaanwijzing.

Het geleverde apparaat kan bij speciale bestellingen, aanvullende bestelopties of vanwege de nieuwste technische ontwikkelingen afwijken van de hier beschreven regels en grafische afbeeldingen.



#### **VOORZICHTIG!**

**Lees deze gebruiksaanwijzing aandachtig door, voordat u handelingen verricht met het apparaat, met name voordat u het in gebruik neemt.**

De producent is niet aansprakelijk voor de schade en gebreken die zijn ontstaan als gevolg van:

- het niet in acht nemen van de aanwijzingen voor bediening en reiniging;
- oneigenlijk gebruik;
- het aanbrengen van wijzigingen door de gebruiker;
- de toepassing van ongeoorloofde reserveonderdelen.

Wij behouden ons het recht voor om technische veranderingen in het product aan te brengen die leiden tot verbetering van de gebruikseigenschappen en de verdere ontwikkeling van het apparaat.

### 2.2 Auteursrecht

De gebruiksaanwijzing en de erin opgenomen teksten, tekeningen, foto's en andere afbeeldingen zijn auteursrechtelijk beschermd. Niets (ook gedeeltelijk) uit deze uitgave mag in ongeacht welke vorm worden veelevoudigd, verwerkt en/of gepubliceerd zonder voorafgaande schriftelijke toestemming van de fabrikant. Overtreding van het bovenstaande verplicht tot schadevergoeding. Wij behouden ons het recht voor tot verdere vorderingen.



#### **TIP!**

**De inhoudelijke gegevens, teksten, tekeningen, foto's en andere afbeeldingen vallen onder het auteursrechten het recht op de bescherming van de industriële eigendom. Ieder misbruik is strafbaar.**

### 2.3 Verklaring van Conformiteit



Het apparaat beantwoordt aan de actuele EU-normen en richtlijnen. Dit bevestigen we in de EG-verklaring van Conformiteit. Indien gewenst, sturen we u graag de betreffende Verklaring van Conformiteit toe.

## **3. Transport, verpakking en bewaring**

### **3.1 Controle bij aflevering**

Als het apparaat afgeleverd is, onmiddellijk controleren of het compleet en zonder transportschade is. Als er duidelijk zichtbare transportschade is, het geleverde apparaat niet of alleen onder voorbehoud aannemen.

De schade opschrijven op de transportdocumenten/ het leveringsdocument van de leverancier. Vervolgens reclameren.

Verborgene gebreken onmiddellijk nadat ze zijn geconstateerd, reclameren, omdat eisen tot schadevergoeding alleen binnen de reclamatieperiode mogelijk zijn.

### **3.2 Verpakking**

Gooi het verpakkingsmateriaal van het apparaat niet weg. U kunt het eventueel gebruiken voor het bewaren van het apparaat, bij een verhuizing of als u het apparaat bij eventuele schade aan ons servicepunt moet sturen. Verwijder voor de ingebruikname het buitenste en binnenste verpakkingsmateriaal volledig van het apparaat.



**Indien u de verpakking wilt weggooien, let dan op de in uw land geldende regels. Lever het verwerkbare verpakkingsmateriaal aan voor recycling.**

Controleer of het apparaat en de accessoires compleet zijn. Indien er onderdelen ontbreken, neem dan contact op met onze Klantenservice.

### **3.3 Bewaring**

Bewaar de gesloten verpakking tot de installatie en volgens de op de buitenkant aangebrachte plaats- en bewaringsmarkering.

Verpakte apparaten alleen als volgt bewaren:

- niet buitenshuis bewaren,
- droog en stofvrij bewaren,
- niet blootstellen aan agressieve middelen,
- tegen straling van de zon beschermen,
- mechanische schokken vermijden,
- bij langere bewaring (> 3 maanden) regelmatig de algemene toestand van alle bestanddelen en van de verpakking controleren, indien nodig verbeteren of vernieuwen.

## 4. Specificaties

### 4.1 Overzicht van onderdelen

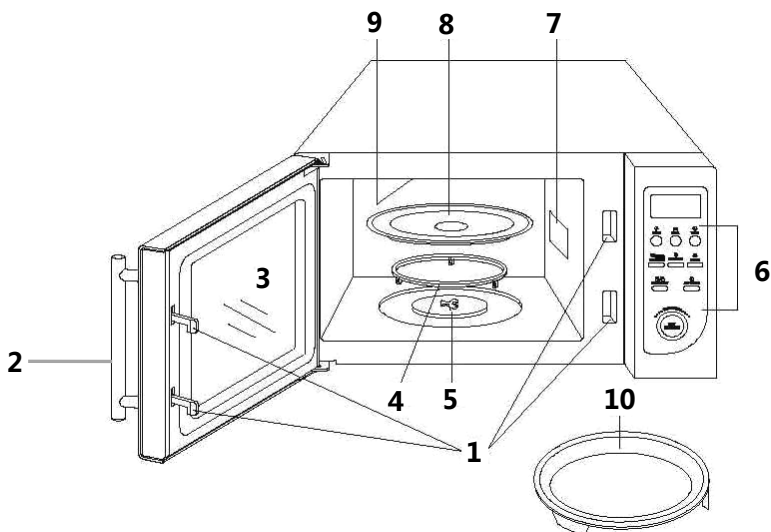

- 1** Blokkadesysteem deur
- 2** Handgreep deur
- 3** Deur met kijkvenster
- 4** Rollenring
- 5** Aandrijving van het draaiplateau
- 6** Bedieningspaneel
- 7** Ventilatieopeningen
- 8** Draaiplateau
- 9** Grillelement
- 10** Grillpan

## Bedieningspaneel

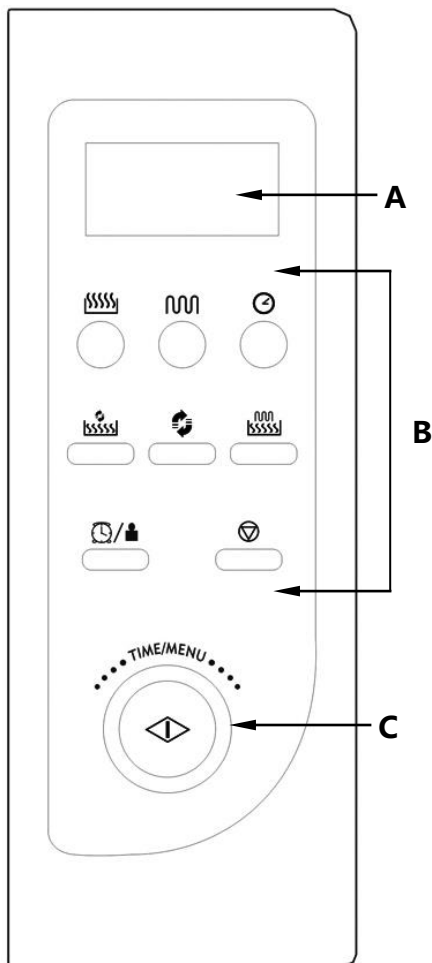

**A - LED-Display**

**B - Functieknoppen**

	<b>Magnetron</b>
	<b>Grill</b>
	<b>Tijd</b>
	<b>Magnetron + hete lucht</b>
	<b>Hete lucht</b>
	<b>Magnetron + Grill</b>
	<b>Klok/gewicht</b>
	<b>Stop / Reset</b>

**C - Tijd / Menu-toggle**

**Start knop**

## 4.2 Technische Gegevens

<b>Naam</b>	<b>Magnetron DIG, 25L, 900W, Grill, HL</b>
Art.-Nr.:	<b>610835</b>
Materiaal:	Ombouw en gaarruimte: roestvrij staal; draaiplateau: glas
Uitvoering:	<ul style="list-style-type: none"><li>▪ Functies:<ul style="list-style-type: none"><li>- Verhitten</li><li>- Ontdooien</li><li>- Grill (combineerbaar)</li><li>- Hetelucht (combineerbaar)</li></ul></li><li>▪ Besturing:<ul style="list-style-type: none"><li>- Elektronisch</li><li>- Toggle</li><li>- Knop</li></ul></li><li>▪ LED-Display</li></ul>
Microgolfvermogen:	900 W
Vermogen:	Hetelucht: 1950 W; Grill: 1000 W
Aantal vermogensniveaus:	10
Digitale klok:	tot 95 minuten
Aansluitwaarden:	1,4 kW / 230 V 50 Hz
Inhoud:	25 liter
Afmetingen:	interieur: B 320 x T 315 x H 200 mm exterieur: B 483 x T 422 x H 281 mm draaiplateau: Ø 270 mm
Gewicht:	16,6 kg
Toebehoren:	1 grillpan, Ø 275 mm, H 50 mm, afneembare greep

Wijzigingen voorbehouden!

## 5. Installatie en bediening

### 5.1 Installatie

#### Plaatsing

- Het apparaat uitpakken en het verpakkingsmateriaal verwijderen volgens de milieuwetgeving.



**VOORZICHTIG!**

**Verwijder nooit het typeplaatje en waarschuwingsaanduidingen van het apparaat.**

- Het apparaat op een gladde, stabiele ondergrond plaatsen die het gewicht van de magnetron houdt.
- Het apparaat nooit in de buurt van ontvlambare materialen plaatsen, hoge temperaturen, vocht en hoge luchtvochtigheid vermijden.
- Het apparaat **nooit** plaatsen op een ontvlambare ondergrond.
- Zorg voor voldoende ventilatie voor de juiste werking van het apparaat. Houd u daarom bij plaatsing van het apparaat aan de volgende **veilige afstanden**:
  - **boven 20 cm;**
  - **achter 10 cm**
  - **aan beide zijkanten 5 cm.**
- **Nooit** de ventilatie-openingen afdekken. **Nooit** de poten demonteren.
- **De afstand van het apparaat** tot radio's, televisies etc. moet **in ieder geval 2 m** behelzen om storing in de ontvangst van radiogolven te vermijden.
- Het apparaat zodanig plaatsen dat de stekker gemakkelijk bereikbaar is en als het nodig is snel van het lichtnet kan worden gehaald.



## Aansluiting



**GEVAAR! Gevaar voor elektrische schokken!**

**Wanneer het apparaat niet juist is geïnstalleerd kan het lichamelijk letsel veroorzaken!**

**Vergelijk de gegevens van het lokale elektriciteitsnet met de technische gegevens van het apparaat (zie het typeplaatje) voordat u het installeert. Sluit het apparaat alleen aan wanneer deze volledig met elkaar overeenstemmen!**

- Het elektrische circuit van het stopcontact moet beschikken over een 16A-beveiliging. Sluit het apparaat alleen rechtstreeks aan op een stopcontact met een beschermend contact; gebruik geen splitters of meerdere contacten.

## 5.2 Principes van het koken met een magnetron

In plaats van een traditionele warmtebron wordt in een magnetron een elektronenbuis toegepast die elektromagnetische golven uitzendt. Deze golven zijn, net als radiogolven, onzichtbaar. Alleen de gevolgen van hun werking zijn zichtbaar. De golven kunnen door materialen als glas, porselein, kunststof en papier dringen. Omdat deze materialen geen water, vet of olie bevatten worden zij niet door de microgolven verwarmd. Eenvoudig gezegd: de microgolven dringen door tot in het gerecht en maken de water-, vet- of oliemoleculen aan het trillen. Door de wrijving produceren zij warmte die wordt gebruikt voor het ontdooien, verwarmen of koken. Tijdens het koken met microgolven ontstaat de warmte in het gekookte product, anders dan bij een normaal kook- of grillproces, waarbij de warmte aan het gerecht wordt toegevoegd van buitenaf. Als het apparaat niet is beschadigd, blijft de energie die wordt geproduceerd door de microgolven in het apparaat en vormt het geen gevaar voor de gebruiker.

- Plaats het te bereiden gerecht voorzichtig in de magnetron, grotere stukken aan de buitenkant neerleggen.
- Houd de kooktijd in de gaten. U kunt het beste de kortste aanbevolen kooktijd instellen en indien noodzakelijk de kooktijd verlengen. Een te lang gekookt gerecht kan gaan roken of verbranden.
- Dek het gerecht af tijdens het koken. Hierdoor worden de gerechten gelijkmatiger gekookt en gaan niet spetteren.
- Keer de gerechten tijdens het koken eenmaal om. Zo wordt het kookproces van bijvoorbeeld een kip of een hamburger versneld. Grote stukken zoals een braadstuk, moeten minimaal eenmaal gekeerd worden.
- Gerechten als gehaktballetjes moeten minimaal één keer, na verloop van de helft van de kooktijd, omgelegd worden. Dit houdt in dat de bovenste laag onder wordt gelegd en de onderste laag boven; die uit het midden naar de rand en andersom.

### 5.3 Geschikt vaatwerk voor de magnetron

1. Controleer of de container geschikt is voor de magnetron.

**Test:** zet een lege schaal met een glas water in het apparaat en verwarm gedurende 60 seconden op het hoogste vermogensniveau. **Nooit het apparaat aanzetten als deze leeg is of als er een lege schaal in staat.** De schaal moet nu lauwwarm zijn. Als de schaal heet is, dan mag hij niet gebruikt worden in de magnetron.

2. Geschikt materiaal voor vaatwerk voor de magnetron laat microgolven door. De energie dringt door de container en verwarmt het gerecht.
3. Gebruik geen vaatwerk van metaal of met metalen delen (bv. een gouden rand op een bord). Microgolven kunnen niet door metaal.
4. Gebruik geen producten die zijn gemaakt van oud papier omdat deze kleine stukjes metaal kunnen bevatten. Bij het gebruik van dergelijke containers in de magnetron kunnen vonken of zelfs brand ontstaan.
5. Gebruik liever ovale of ronde schalen dan een rechthoekige, omdat het gerecht in de hoeken sneller gaar wordt.
6. Een platte, brede container is geschikter voor het gebruik in de magnetron dan een smalle, hoge container. In platte schalen worden de gerechten gelijkmatiger gaar.
7. Om te voorkomen dat het gerecht aan de rand van de schaal te snel gaar wordt, kunt u dunne stroken aluminiumfolie aanbrengen op de rand van de schaal. Gebruik niet te veel aluminiumfolie en houd een afstand van minimaal ca. 2,5-3,0 cm aan tussen de folie en de wanden van de ovenruimte van de magnetron.
8. Onderstaande tabel helpt u om het juiste vaatwerk te kiezen:

Vaatwerk voor het koken	Toepasbaar in de magnetron	Toepasbaar bij het grillen	Hete lucht	Combinatie *
Vuurvast glas	ja	ja	ja	ja
Glas dat niet bestand is tegen hoge temperaturen	nee	nee	nee	nee
Vuurvast keramiek	ja	ja	ja	ja
Plastic vaatwerk, geschikt voor gebruik in de magnetron	ja	nee	nee	nee
Keukenpapier	ja	nee	nee	nee
Metalen dienblad / schaal	nee	ja	ja	nee
Metalen rooster	nee	ja	ja	nee
Aluminiumfolie en foliecontainers	nee	ja	ja	nee

\*Combinatie: “magnetron + grill” en “magnetron + hete lucht”

## 5.4 Bediening

### Schoonmaken voor het eerste gebruik

- Reinig het apparaat voor het eerste gebruik, zodat bv. verpakingsresten de smaak van de gerechten niet beïnvloeden.
- Maak de ovenruimte leeg.
- Reinig het apparaat van binnen en van buiten met een zacht, vochtig doekje en droog het vervolgens af.
- Laat de deur open staan, zodat de ovenruimte volledig kan drogen.
- Maak de rollenring, het draaiplateau en de grillpan met de afneembare handgreep regelmatig schoon met een klein beetje afwasmiddel of in de afwasmachine.

### Algemene aanwijzingen voor de bediening

- Plaats de rollenring (4) in de geul in de bodem van de ovenruimte.
- Plaats het draaiplateau (8) met de gerimpelde kant naar beneden, op de bodem van de ovenruimte en draai hem tot het moment dat hij in de aandrijving van het draaiplateau (5) vastgrijpt.

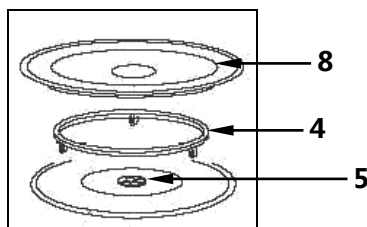

### Opwarmen en koken

- Controleer voor elk gebruik van de magnetron of het draaiplateau (8) en de rollenring (4) op de juiste wijze zijn bevestigd. De ovenruimte moet schoon zijn; de rollenring (4) moet zich in de geul bevinden; het draaiplateau (8) moet zijn bevestigd in de aandrijving van het draaiplateau (5).
- Plaats de schaal met het gerecht op het draaiplateau. Er mag niets buiten de rand van het draaiplateau uitsteken. Verwarm of kook de gerechten **niet** direct op het draaiplateau. Bij het opwarmen of koken van meerdere delen/stukken, deze gelijkmatig verdelen over de schaal zodat ze elkaar niet raken.



**VOORZICHTIG!**

**Gebruik het apparaat nooit zonder draaiplateau en nooit zonder schalen met of zonder gerechten!**

- Sluit de deur van het apparaat en controleer of de deurrubbers schoon zijn en of de deur goed sluit.
- Stel de gewenste werking, het vermogensniveau en de kooktijd in (zie verderop in dit hoofdstuk) en schakel het apparaat in.
- De ovenruimte is verlicht en het draaiplateau draait rond. Let erop dat het draaiplateau altijd vrij kan ronddraaien.



### **VOORZICHTIG!**

**Houd het apparaat goed in de gaten als het is ingesteld op het hoogste vermogensniveau! Bij ongewone geluiden, gerechten die opzwellen of overlopende vloeistoffen een lager vermogen instellen!**



### **Invoeren van gegevens**

- Druk bij het invoeren van gegevens de knop tweemaal snel in. Bij langere pauzes breekt het apparaat het invoerproces automatisch af.
- Elke invoer wordt door het apparaat bevestigd met een pieptoon zodra hij geaccepteerd is.
- Bij een dubbele pieptoon accepteert het apparaat de ingevoerde gegevens niet. Controleer de gegevens en probeer ze opnieuw in te voeren.

### **Wissen van gegevens**

- Wilt u de gegevens wissen voordat u het kookproces heeft gestart? Druk dan op de knop **Stop/Reset** .

### **De functie onderbreken of beëindigen**

- Druk op de knop **Stop/Reset**  of open de deur van het apparaat om de werking te onderbreken.
- Om de werking van het apparaat te vervolgen, sluit u de deur en drukt u vervolgens op de knop **Start** .
- Als u het kookproces volledig wilt stopzetten, druk dan de knop **Stop/Reset**  nogmaals in om alle instructies te wissen.

## Einde van het programma

- Aan het einde van het programma klinkt een pieptoon. Op het display verschijnt de boodschap "END". U kunt dan het gerecht uit de magnetron nemen.



### **WAARSCHUWING! Gevaar voor verbranding!**

**De schaal kan erg heet zijn, omdat de hitte van het gerecht overgedragen wordt op de schaal. Gebruik keukenhandschoenen of pannenlappen om de schaal uit te nemen.**

- Zet na het bereiden van gerechten met een hoog watergehalte de deur van het apparaat een klein beetje open, zodat de ovenruimte kan drogen.

## Instelling van de klok

1. Druk de knop  /  minimaal 3 seconden in. „12H“ verschijnt.
2. Draai de **Tiid/Menu** -toggle totdat het juiste uur verschijnt.
3. Druk ter bevestiging op de knop  / .
4. Draai **Tiid/Menu**-toggle totdat het juiste aantal minuten verschijnt.
5. Druk ter bevestiging op de knop  / .







**TIP!**

Tijdens het koken kunt u kijken hoe laat het is, door op de knop  /  te drukken.

## Koken met de magnetron



- Deze functie is geschikt voor het klaarmaken van eenpansgerechten, soepen, sauzen, vlees zonder krokant korstje, gestoomde vis, groenten, bijgerechten (rijst, aardappelen, meelspijzen), hete dranken.
- In deze modus kunt u op het bedieningspaneel instellen hoelang en met welk vermogen de magnetron het gerecht moet verwarmen of koken.

- Het vermogen stelt u in met behulp van de knop . In onderstaande tabel is een overzicht weergegeven van de vermogensniveaus. In de eerste kolom van de tabel is aangegeven hoe vaak u de knop  moet indrukken om het gewenste vermogensniveau in te stellen, in de tweede kolom zijn het procentuele vermogen en de programma's weergegeven. De derde kolom toont de overeenkomstige vermogensniveaus.
- U kiest de gewenste kooktijd met behulp van de **Tiid/Menu**-toggle. De instelbare tijd bedraagt maximaal 95 minuten.
- Na instelling van het vermogensniveau en de kooktijd drukt u op de knop **Start** .



De knop  indrukken	Vermogen ca. (%), tussen haakjes de boodschap op het display	Overeenkomstig vermogensniveau
1 maal	100 % (P-HI)	hoog
2 maal	90 % (P-90)	
3 maal	80 % (P-80)	
4 maal	70 % (P-70)	middelhoog
5 maal	60 % (P-60)	
6 maal	50 % (P-50)	middel
7 maal	40 % (P-40)	
8 maal	30 % (P-30)	middellaag/ontdooien
9 maal	20 % (P-20)	
10 maal	10 % (P-10)	laag
11 maal	0 % (P-00)	

### Voorbeeld:

Als u een gerecht gedurende 5 minuten bij 60% van het vermogen wilt opwarmen, dan moet u op het bedieningspaneel de volgende commando's intoetsen resp. instellen:

1. Druk **vijfmaal** op de knop .
2. Draai aan de **Tiid/Menu**-toggle totdat op het display de gewenste kooktijd verschijnt (5:00).
3. Druk op de knop **Start** .

## Belangrijke informatie:



- Als u het kookproces wilt onderbreken, drukt u de knop **Stop/Reset**  **eenmaal** in.
- Als u de knop **Start**  indrukt, wordt het kookproces opnieuw gestart.
- Als u de knop **Stop/Reset**  tweemaal indrukt, wist u het gehele ingestelde kookprogramma.
- Na afloop van de kooktijd hoort u viermaal een pieptoon en verschijnt op het display de boodschap „END”.
- Druk op de knop **Stop/Reset**  of open de deur van het apparaat om de boodschap „END” van het display te verwijderen voordat u een andere functie start.
- Tijdens het koken kunt u kijken wat het vermogensniveau is, door op de knop  te drukken.

## Instelling van de tijd



- Om gebruik te maken van de timerfunctie, drukt u op de knop  en stelt u met de **Tiid/Menu**-toggle de gewenste tijd in. Deze functie is alleen beschikbaar in de Standby-modus en bij het koken met de magnetron.

### Voorbeeld:

Ervan uitgaande dat u de timer wilt instellen op 5 minuten dan moet u op het bedieningspaneel de volgende commando's intoetsen resp. instellen:

1. Druk **eenmaal** op de knop .
2. Draai aan de **Tiid/Menu**-toggle totdat op het display de gewenste tijd verschijnt (5:00).
3. Druk op de knop **Start** .

## Belangrijke informatie:



- De instelbare tijd bedraagt maximaal 95 minuten.
- U kunt de ingestelde tijd bekijken door op de knop  te drukken.
- Druk op de knop  en vervolgens op de knop **Stop/Reset**  om de tijdsaanduiding te wissen.

## Grillfunctie

Koken met de grillfunctie is bijzonder geschikt voor het bereiden van dunne plakjes vlees, steaks, karbonades, kebab, worsten en kip. Deze functie is ook geschikt voor het bereiden van warme sandwiches en ovenschotels (gratins).

### Voorbeeld:

Ervan uitgaande dat u gedurende 12 minuten wilt koken met grillfunctie:

1. Verzekert u ervan dat alle voorgaande instellingen zijn gewist en het apparaat klaar is om opnieuw geprogrammeerd te worden.
2. Druk op de knop .
3. Draai aan de **Tiid/Menu**-toggle totdat op het display de gewenste tijd verschijnt (12:00).
4. Druk op de knop **Start** .

### Belangrijke informatie:



- Het grillvermogen is fabrieksmatig op de hoogste stand ingesteld. De maximale grilltijd bedraagt 95 minuten.

## Heteluchtfunctie

- Tijdens het koken met de heteluchtfunctie circuleert hete lucht in het apparaat, zodat het gerecht snel en gelijkmatig bruint en een knapperig korstje krijgt. Het apparaat kan bij tien verschillende kooktemperaturen ingesteld worden op kooktijden tot 9 uur en 30 minuten.
- De heteluchtfunctie is geschikt voor het bakken van gebak van roerdeeg, koekjes, biscuit, korstdeeg, soufflés, schuimpjes en makronen.



## Koken met de heteluchtfunctie

- De kooktemperatuur stelt u in met behulp van de knop .
- In onderstaande tabel vindt u een overzicht van de instelling van de temperaturniveaus. In de linker kolom van de tabel is aangegeven hoe vaak u op de knop  moet drukken om het gewenste vermogen in te stellen. In de rechterkolom staat de bijbehorende temperatuur weergegeven.

De knop  indrukken	Temperatuur in (ca. °C)
1 maal	200
2 maal	190
3 maal	180
4 maal	170
5 maal	160
6 maal	150
7 maal	140
8 maal	130
9 maal	120
10 maal	110

- U kiest de gewenste kooktijd met behulp van de draaiknop **Time/Menu**.



### Voorbeeld:

Als u een gerecht wilt klaarmaken bij een temperatuur van 180 °C gedurende 40 minuten, dan voert u op het bedieningspaneel de volgende instellingen in:

1. Druk **driemaal** op de knop .
2. Draai aan de **Tiid/Menu**-toggle totdat op het display de gewenste tijd verschijnt (H:40).
3. Druk op de knop **Start** .

### Onthoud:

- De maximale kooktijd bedraagt 9 uur, 30 minuten. Na afloop van de kooktijd hoort u viermaal een pieptoon en verschijnt op het display de boodschap „END”.



- Druk op de knop Stop/Reset  of open de deur van het apparaat om de boodschap „END” van het display te verwijderen voordat u een andere functie start.
- Tijdens het koken kunt u kijken wat de temperatuur van de hete lucht is, door op de knop  te drukken.

### Verwarmen en koken met de heteluchtfunctie



De magnetron kan zodanig worden geprogrammeerd, dat de opwarmfunctie gecombineerd wordt met de heteluchtfunctie.

#### Voorbeeld:

Als u een gerecht wilt verwarmen tot een temperatuur van 160° en vervolgens wilt garen gedurende 1 uur en 30 minuten, dan moet u de hieronder beschreven handelingen verrichten:

1. Druk **5 maal** op de knop  om de gewenste temperatuur te kiezen.
2. Druk op de knop **Start** . Als het apparaat de ingestelde temperatuur bereikt, klinkt een pieptoon en verschijnt de boodschap “PREH” op het display.
3. Open de deur van het apparaat en plaats de schaal met het gerecht midden op het draaiplateau.
4. Draai aan de **Tiid/Menu**-toggle totdat op het display de gewenste tijd verschijnt (1H:30).
5. Druk op de knop **Start** .

### Magnetron + Grill

- Bij de combinatie magnetron en grill kunt u het gerecht tegelijkertijd garen en een knapperig korstje laten krijgen. Hierdoor wordt de bereidingstijd verkort.
- Deze functie is in het bijzonder geschikt voor de bereiding van ovenschotels, vlees, gevogelte, gebakken aardappelen, tosti's.
- Met behulp van deze functie kunt u kiezen voor twee combinaties waarin het procentuele aandeel van de magnetronkooktijd en grilltijd is voorgeprogrammeerd. U kiest de totale tijd en na de keuze voor een combinatie wordt het aandeel van de magnetronkooktijd de grilltijd automatisch gestuurd.
- Druk eerst de knoop  **één of tweemaal** in om de geschikte combinatie voor het gerecht te kiezen, vervolgens stelt u met de **Tiid/Menu**-toggle de gewenste kooktijd in die op het display verschijnt.
- Druk op de knop **Start**  om het programma te starten.

## Belangrijke informatie:

- De maximale kooktijd bedraagt 95 minuten. Na afloop van de kooktijd hoort u viermaal een pieptoon en verschijnt op het display de boodschap „**END**”.
- U kunt het ingestelde programma bekijken door op de knop  te drukken.

### Combinatie 1



**30% van de tijd voor het koken met de magnetron,**

**70% van de tijd voor het grillen:**

voor visgerechten, aardappelen en gebakken gerechten (gratins).

### Voorbeeld:

Als u voor combinatie 1 een kooktijd van 25 minuten in wilt stellen, doorloopt u de volgende stappen:

1. Druk **eenmaal** op de knop .
2. Draai aan de **Tiid/Menu**-toggle totdat op het display de gewenste tijd verschijnt (25:00).
3. Druk op de knop **Start** .

### Combinatie 2

**55% van de tijd voor het koken met de magnetron,**

**45% van de tijd voor het grillen:**

voor pudding, omeletten, gebakken aardappelen en gevogelte.

### Voorbeeld:

Als u voor combinatie 2 een kooktijd van 12 minuten in wilt stellen, doorloopt u de volgende stappen:

1. Druk op de knop **Stop/Reset** .
2. Druk **tweemaal** op de knop .
3. Draai aan de **Tiid/Menu**-toggle totdat op het display de gewenste tijd verschijnt (12:00).
4. Druk op de knop **Start** .

## Magnetron + hetelucht



- Deze combinatie van luchtcirculatie en magnetron is geschikt voor het bereiden van:
  - ovenschotels die veel vocht bevatten;
  - dikke stukken vlees;
  - diepgevroren brood;
  - gebak met een hoge vochtigheidsgraad.
- Het apparaat heeft vier voorgeprogrammeerde instellingen die automatische bereiding zowel met de heteluchtfunctie als met de magnetron eenvoudiger maken.

Druk op de knop  om de temperatuur van de hete lucht te kiezen.



Boodschap op het display	De knop  indrukken	Temperatuur (°C), ca.
<b>COMB1</b>	<b>1 maal</b>	200
<b>COMB2</b>	<b>2 maal</b>	170
<b>COMB3</b>	<b>3 maal</b>	140
<b>COMB4</b>	<b>4 maal</b>	110

### Voorbeeld:

U wilt een taart bakken (baktijd – 26 minuten) met de functie **COMB3**.

1. Druk **driemaal** op de knop .
2. Draai aan de **Tiid/Menu**-toggle totdat op het display de gewenste tijd verschijnt (26:00).
3. Druk op de knop **Start** .

### Belangrijke informatie:



- De maximale kooktijd bedraagt 9 uur, 30 minuten. Na afloop van de kooktijd hoort u viermaal een pieptoon en verschijnt op het display de boodschap „**END**”.
- Druk op de knop **Stop/Reset**  of open de deur van het apparaat om de boodschap „**END**” van het display te verwijderen voordat u een andere functie start.
- Tijdens het koken/bakken kunt u kijken wat de temperatuur van de hete lucht is, door op de knop  te drukken.

## Ontdooien

- De energie van de magnetron verwarmt het voedingsmiddel alleen van de buitenkant en vervolgens dringt die warmte langzaam in het binnenste van het product door. Hierdoor wordt het gelijkmatig ontdooid.

### Voorbeeld:

U wilt het product gedurende **5 minuten** ontdooien.

1. Draai de **Time/Menu**-toggle tegen de richting van de klok in totdat op het display „**A-09**” en „**CODE**” verschijnt.
2. Druk op de knop  / .
3. Draai aan de **Tiid/Menu**-toggle totdat op het display de gewenste tijd verschijnt (5:00).
4. Druk op de knop **Start** .

**Tip:** Het apparaat houdt stil na het verstrijken van 2/3 van de werktijd.

De gerechten ontdooien door de verkregen warmte. De staat van het gerecht dient te worden gecontroleerde en als het nodig is het ontdooiproces continueren door de knop

**Start**  in te drukken.

### Belangrijke informatie:

- Zowel voor gekookte als rauwe diepgevroren producten geldt de vuistregel: ca. 5 minuten per pond. Bijvoorbeeld 5 minuten ontdooien per pond bevroren spaghetti'saus.
- Open het apparaat van tijd tot tijd om de reeds ontdooide porties eruit te halen of te verdelen. Als het bevroren product na het verstrijken van de ingestelde tijd nog niet is ontdooid, stel dan een extra minuut ontdooitijd in totdat alles ontdooid is.
- Verwijder alle verpakking van het gerecht en leg het op een bord.
- Ontdooi producten die zijn verpakt in plastic containers totdat u het product uit de plastic container kunt halen. Doe het vervolgens in een container die geschikt is voor de magnetron.
- De maximale ontdooitijd bedraagt 45 minuten. Na afloop van de kooktijd hoort u viermaal een pieptoon en verschijnt op het display de boodschap „**END**”.
- Druk op de knop **Stop/Reset**  of open de deur van het apparaat om de boodschap „**END**” van het display te verwijderen voordat u een andere functie start.
- Volg **bij het ontdooien de volgende aanwijzingen:**

#### ➤ **Afdekken**

De gerechten moeten afgedekt worden om:

- het opwarmen te versnellen;
- het uitdrogen van het gerecht te voorkomen;
- vetspetters in de ovenruimte te voorkomen.

Uitzondering: brood, gebak, gepaneerde gerechten en gerechten die knapperig moeten blijven, worden niet afgedekt.

## ➤ **Keren / roeren**

Vrijwel alle gerechten moeten tijdens het ontdooien minimaal één keer gekeerd of geroerd worden. Scheid aan elkaar plakkende stukjes van een gerecht zo snel mogelijk van elkaar.

## ➤ **Kleinere porties**

Kleinere porties ontdooien gelijkmatiger en sneller dan grotere. Verdeel daarom het gerecht voor het invriezen in kleinere stukken. Op deze manier kunt u makkelijk en snel een compleet menu klaarmaken.

## ➤ **Delicate gerechten**

Delicate gerechten zoals pastetjes / taarten, room, kaas of brood dienen slechts deels ontdooid te worden en het ontdooiproces moet worden voltooid bij kamertemperatuur. Daardoor voorkomen we dat het gerecht aan de buitenkant te heet is, terwijl de binnenkant nog bevroren is.

## ➤ **Wegzettijd**



De wegzettijd na het ontdooien is erg belangrijk, omdat die garandeert dat het ontdooiproces zich voortzet. Na het ontdooien moeten de ontdooid gerechten zo snel mogelijk verder verwerkt worden. Ontdooid gerechten niet opnieuw invriezen.



## Meertraps-bereiding

Het apparaat biedt de mogelijkheid om tot drie programma's te kiezen die na elkaar uitgevoerd zullen worden. ONTDOOIEN kan uiteraard slechts vóór het koken worden gekozen.

Als u het programma dat hieronder staat weergegeven wilt uitvoeren, dan dient u het apparaat in de volgende volgorde te programmeren:







1. Draai de **Tiid/Menu**-toggle tegen de richting van de klok in totdat op het display de boodschap „**A-09**” en „**CODE**” verschijnt.
2. Druk op de knop  / .
3. Draai aan de **Tiid/Menu**-toggle om de ontdooitijd in te stellen (5 minuten).

4. Druk op de knop  om het vermogensniveau in te stellen.
5. Draai aan de **Tiid/Menu**-toggle om de kooktijd in te stellen.
6. Druk op de knop  om de temperatuur van de hete lucht te kiezen.
7. Draai aan de **Tiid/Menu**-toggle om de kooktijd in te stellen.
8. Druk op de knop **Start** .





## Instellingen Auto-Menu

Het “Auto-Menu” maakt het mogelijk om levensmiddelen te bereiden of op te warmen zonder dat u het vermogensniveau of de tijd hoeft in te stellen. U hoeft alleen de aard van het product en zijn gewicht te kennen.

1. Draai in de Standby-modus de **Tiid/Menu**-toggle tegen de richting van de klok in en kies het gewenste programma (zie het overzicht hieronder).
2. Druk op de knop  /  totdat u het juiste gewicht heeft gekozen.
3. Druk op de knop **Start** .

Levensmiddelcode		De knop  /  indrukken						
<b>A-01</b>	Aard-appelen (per 230g)	<b>1 maal</b>	<b>2 maal</b>	<b>3 maal</b>				
<b>A-02</b>	Dranken (portie van 200ml)	<b>1 maal</b>	<b>2 maal</b>	<b>3 maal</b>				
<b>A-03</b>	Popcorn (99g)	De voorgeprogrammeerde kooktijd wordt getoond						
<b>A-04</b>	Opwarmen	<b>1 maal</b> (200g)	<b>2 maal</b> (300g)	<b>3 maal</b> (400g)	<b>4 maal</b> (500g)	<b>5 maal</b> (600g)	<b>6 maal</b> (700g)	<b>7 maal</b> (800g)
<b>A-05</b>	Pasta	<b>1 maal</b> (100g)	<b>2 maal</b> (200g)	<b>3 maal</b> (300g)				
<b>A-06</b>	Pizza	<b>1 maal</b> (150g)	<b>2 maal</b> (300g)	<b>3 maal</b> (450g)				
<b>A-07</b>	Kip	<b>1 maal</b> (800g)	<b>2 maal</b> (1000g)	<b>3 maal</b> (1200g)	<b>4 maal</b> (1400g)			
<b>A-08</b>	Gebak (475g)	De voorgeprogrammeerde kooktijd wordt getoond						
<b>A-09</b>	Ontdooien	Zie pagina 62						

## Belangrijke informatie:

- U dient het gewicht op te geven, de kooktijd wordt dan automatisch ingesteld.
- Bij de programma's **A-03** (popcorn) en **A-08** (gebak) is het mogelijk om de kooktijd te wijzigen, als de voorgeprogrammeerde tijd niet juist is.
- Om de kooktijd opnieuw in te stellen:
  1. Druk **tweemaal** op de knop / .
  2. Draai aan de **Tiid/Menu**-toggle totdat op het display de gewenste tijd verschijnt.
  3. Druk ter bevestiging op de knop **Start** .
- De nieuwe kooktijd wordt opgeslagen in het geheugen en bij elk gebruik van deze functie toegepast, totdat een nieuwe kooktijd wordt ingeprogrammeerd.
- Zet bij het programma **A-07** (kip) het apparaat tijdens het koken stil om het gerecht te keren. Sluit vervolgens de deur van het apparaat een druk op de knop **Start**  om het kookproces voort te zetten.

## Overige functies

### 1. KINDERSLOT

Het kinderslot voorkomt dat kleine kinderen het apparaat bedienen.

#### *Activeren van het kinderslot:*

- Druk gedurende 3 seconden op de knop **Stop/Reset** , er klinkt een pieptoon en het controlelampje gaat branden. In vergrendelde toestand kan geen enkele toets bediend worden.

#### *Uitschakelen van het kinderslot:*

- Druk gedurende 3 seconden op de knop **Stop/Reset** , er klinkt een pieptoon en het controlelampje gaat uit.

### 2. SNELSTART

Gebruik deze instelling om het apparaat gemakkelijk in te stellen voor bereiding bij 100% vermogen.

- Druk de knop **Start**  enige malen snel achter elkaar in om de kooktijd in te stellen.
- De maximale kooktijd bedraagt 10 minuten.
- Het apparaat schakelt zich na 2 seconden automatisch in.



### 3. AUTOMATISCH BEVEILIGINGSMECHANISME

Zodra de temperatuur in de magnetron stijgt tot 300 °C schakelt het apparaat automatisch over op de veiligheidsmodus. Op het display verschijnt de boodschap „E01” en er klinkt een pieptoon. Druk op de knop **Stop/Reset**  om het apparaat weer in de normale gebruiksmodus terug te brengen.

Bij kortsluiting schakelt het apparaat in de veiligheidsmodus en op het display verschijnt de boodschap „E03”. Er klinkt een pieptoon tot dat u op de knop **Stop/Reset**  drukt. Het apparaat is uitgerust met een **koelsysteem**. Als het apparaat langer dan 2 minuten werkt, dan wordt de ventilator gedurende ca. 3 minuten ingeschakeld om de ovenruimte van het apparaat af te koelen.

### 6. Reiniging



#### **WAARSCHUWING!**

**Koppel het apparaat los van het elektriciteitsnet (trek de stekker eruit!) voordat u begint met schoonmaken.**

**In verband hiermee mag u geen hogedruk waterstraal gebruiken om het apparaat te reinigen!**

**Zorg ervoor dat er geen water in het apparaat kan komen.**

#### **Belangrijke aanwijzingen**

- Het apparaat dient regelmatig te worden gereinigd. Als het apparaat niet schoon wordt gehouden kan dat de levensduur van het apparaat verkorten, negatieve invloed hebben op zijn werking en leiden tot het vormen van schimmel en het vermenigvuldigen van bacteriën.
- Met behulp van een vochtig doekje meteen de etensresten en drank van de binnenwanden van de gaarruimte halen. Te lang wachten bemoeilijkt het reinigen en in extreme gevallen kan het onmogelijk worden het apparaat te reinigen. Te zware vervuiling kan leiden tot het beschadigen van het apparaat.
- Geen harde en scherpe voorwerpen gebruiken voor het weghalen van opgedroogd vuil.
- Vermijd het gebruik van aerosol en andere agressieve reinigingsmiddelen (bijv. ovenreinigers), omdat deze sporen kunnen achterlaten en zelfs het oppervlak kunnen beschadigen.

## Reiniging

- De binnenwanden en de bodem van de gaarruimte afvegen met warm water en een zacht doekje.
- Het oppervlak aan de buitenkant reinigen met een vochtig doekje. Om de onderdelen in het apparaat te beschermen tegen defecten ervoor zorgen dat er geen water in het apparaat komt via de ventilatie-openingen.
- De deur, pakkingen van de deur en de andere aangrenzende delen afnemen met een vochtig doekje, om alle verontreiniging te verwijderen. Geen agressieve reinigingsmiddelen gebruiken.
- Niet het bedieningspaneel nat maken. Schoon maken met een zacht, vochtig doekje. Tijdens het reinigen van het bedieningspaneel de deur open laten, om ervoor te zorgen dat het apparaat niet per ongeluk aangaat.
- Maak de rollenring, het draaiplateau en de grillpan met de afneembare handgreep regelmatig schoon met een klein beetje afwasmiddel of in de afwasmachine.
- Als er zich condensatie op de binnen- en buitenkant van de deur verzamelt, dient dit te worden verwijderd met een zacht doekje. Condensatie verzamelt zich als gevolg van het gebruik van de magnetron bij grote luchtvochtigheid. Dit is een normaal verschijnsel.
- Geurtjes kunnen uit het apparaat verwijderd worden door het plaatsen in een schaal die gebruikt kan worden in de magnetron van een glas water met sap of de schil van een citroen en ongeveer 5 min. verwarmen. Hierna dient het apparaat zorgvuldig te worden afgenomen met een droog, zacht doekje.
- Alleen zachte doekjes gebruiken, en **absoluut** geen scherpe reinigingsmiddelen die het apparaat kunnen bekrassen.
- Na het reinigen van het apparaat dient met een zacht, droog doekje de oppervlakken van het apparaat te worden gedroogd en opgepoetst.

## Bewaring van het apparaat

- Wanneer u het apparaat gedurende langere tijd niet gebruikt, maak het dan schoon volgens bovenstaande aanwijzingen en sla het op op een droge, schone plaats die beschermd is tegen vorst, zonnestralen en buiten bereik van kinderen. Plaats geen zware voorwerpen op het apparaat.

## 7. Mogelijke storingen

### Als de magnetron niet werkt:

1. Controleer of het apparaat juist is aangesloten op het lichtnet. Haal de stekker uit het stopcontact en wacht ca. 10 seconden voordat u hem opnieuw op correcte wijze in het stopcontact steekt.
2. Controleer of er stoppen uit zijn gesprongen en of de hoofdschakelaar is uitgeschakeld. Als deze op de juiste manier werken, controleer dan de aansluiting met een ander apparaat.

3. Controleer of de deur goed is gesloten (veiligheidsslot). Anders worden uit veiligheidsoverwegingen geen microgolven in de ovenruimte gegenereerd.

**Indien de functiestoornissen niet verwijderd kunnen worden:**

- Behuizing **niet** openen,
- Klantendienst informeren of contact opnemen met verkoper waarbij het volgende dient te worden opgegeven:
  - de aard van de werkingsstoornis;
  - het artikel- en serienummer (af te lezen op het typeplaatje aan de achterzijde van het apparaat);
  - aankoopdatum.

## 8. Afvalverwijdering

### Oude apparaten



Elektrische apparaten zijn gemarkeerd met dit symbool. Elektrische apparaten mogen niet bij het huishoudelijk afval worden gegooid. Als het apparaat niet langer gebruikt kan worden, is elke consument verplicht om elektrische apparaten afzonderlijk naar de aangewezen inzamelplaats van zijn gemeente te brengen.



Elektrische apparaten moeten op de juiste manier gerecycled en verwijderd worden om de effecten op het milieu te vermijden.

- Koppel het apparaat los van het lichtnet en de voedingskabel van het apparaat.