

WEH1350



109889

DEUTSCH	-----	Seite 1 bis 26
ENGLISH	-----	from page 27 to 52
FRANÇAIS	-----	de page 53 à page 78
ITALIANO	-----	pagine da 79 a 104
ESPAÑOL	-----	de la página 105 a la 130
PORTUGUÊS	-----	as páginas des de 131 até 156
NEDERLANDS	-----	blz. 157 t/m 182
DANSK	-----	side fra 183 til og med 208
РУССКИЙ	-----	страница 209 до 234
TÜRKÇE	-----	sayfalar: 235-260
POLSKI	-----	strony od 261 do 286
ČESKY	-----	stránka 287 až 312
HRVATSKI	-----	stranica 313 do 338
MAGYAR	-----	339 – 364. oldal
ΕΛΛΗΝΙΚΑ	-----	σελίδες από 365 ως 390

HRVATSKI

Sadržaj

1. Opće upute	314
2. Upozorenja, sigurnosne upute, propisi i pravna regulativa	315
3. Namjenska uporaba	315
4. Transport, ambalaža i čuvanje	316
4.1 Kontrola transporta	316
4.2 Ambalaža	316
4.3 Čuvanje	316
5. Opis uređaja	317
5.1 Kako radi taj uređaj.....	317
5.2 Struktura omekšivača vode	318
5.3 Tehnički podaci	320
5.4 Funkcija upravljanja.....	321
6. Instalacija i rukovanje	321
6.1 Informacije za instalatere.....	321
6.2 Priprema za instalaciju	322
6.3 Montaža omekšivača vode	323
6.4 Upravljačka ploča, pokazatelji, funkcije gumba	325
6.5 Postavke.....	326
6.6 Savjeti vezani za rukovanje	329
7. Moguće greške	330
8. Zbrinjavanje	338



Prije početka svih radova vezanih uz uređaj, a posebno prije pokretanja, pažljivo pročitajte te upute za uporabu!

1. Opće upute

- Ove upute za upotrebu sadrže opis instalacije uređaja, opis za njegovo korištenje i održavanje te služe kao važan izvor informacija i priručnik.
- Poznavanje i korištenje svih uputa, koje se tu nalaze, a koje su vezane uz sigurnost i korištenje, su uvjet sigurnog i pravilnog rada s uređajem.
- Osim toga valja se pridržavati lokalnih propisa o sprječavanju nesreća i propisa o zaštiti na radu.
- Upute za upotrebu su integralni dio uređaja i valja ih držati blizu uređaja, kako bi bile stalno dostupne osobama koje instaliraju uređaj, rade na njegovom održavanju i koriste ili čiste uređaj. Spremite ove upute i osigurajte se da prate uređaj u slučaju njegovog prenošenja ili prodaje.
- Sve osobe koje koriste uređaj moraju bezuvjetno poštovati naputke i napomene iz tih uputa za upotrebu.
- Proizvođač **ne snosi odgovornost** za štete i kvarove nastale zbog:
 - ne uvažavanja uputa za uporabu i čišćenje;
 - nenamjenske uporabe ;
 - pravljenja preinaka na uređaju;
 - korištenja zamjenskih dijelova koji nemaju odobrenje proizvođača.
- Ne bi trebalo koristiti dodatke ili zamjenske dijelove koji nisu preporučeni od strane proizvođača. To može izazvati situacije opasne za korisnika, kvar uređaja, može izazvati opasnost za zdravlje ili život osoba, a dodatno prouzročava gubitak garancije.
- Ukoliko niste dobili direktnu dozvolu od proizvođača, zabranjeno je uvođenje bilo kojih promjena ili modifikacija uređaja, kako bi se spriječile potencijalne opasnosti i osigurao optimalni rad.
- Temperatura okoline na mjestu instaliranja uređaja mora iznositi najmanje 10 °C.
- Uređaj zaštitite od temperatura ispod nule.
- Mjesto instaliranja uređaja treba zaštititi od mogućeg izlivanja vode (npr. pomoću sifona). Proizvođač ne snosi odgovornost za štete nastale zbog izlivanja vode.
- Broj proizvoda i serijski broj uređaja su potrebni u slučaju bilo kakvih pitanja te naručivanja zamjenskih dijelova. Potrebno je navesti te brojeve kako biste mogli računati na brzu i učinkovitu obradu upita i rješavanja narudžbi.

2. Upozorenja, sigurnosne upute, propisi i pravna regulativa

- Voda koja ulazi u omekšivač mora imati kvalitetu pitke vode i odgovarati lokalnim propisima.
- Maksimalna temperatura isporučivane vode ne smije prekoračiti 40 °C.
- Sastavni elementi omekšivača koji ostaju u kontaktu sa omekšanom vodom, moraju biti napravljeni od vodootpornih materijala.
- Pobrinite se da na mjestu instaliranja uređaja za omekšivanje vode bude kanalizacijska rešetka.
- Ne demontirajte omekšivač vode dok je isti uključen.
- Ne otvarajte omekšivač vode jer to dovodi do gubitka garancije.

3. Namjenska uporaba

Sigurna eksploatacija uređaja je zajamčena samo ako je isti korišten sukladno s njegovom namjenom, u skladu s napomenama koje sadrže upute za uporabu.

Omekšivač vode je namijenjen za uklanjanje nepoželjnih mineralnih spojeva koje sadrži voda iz vodovoda (kalcij, magnezij).

Omekšivač vode je dio sigurnosnog sustava za perilice suđa.



OPREZNO!

Zabranjuje se i smatra korištenjem nesukladnim s namjenom svako korištenje uređaja koje nije u skladu s njegovom namjenom.

Odbijamo bilo kakve žalbe upućene proizvođaču i/ ili njegovim opunomoćenicima zbog šteta prouzročenih korištenjem uređaja koje nije u skladu s njegovom namjenom.

Odgovornost za štete nastale tijekom korištenja uređaja na način koji nije u skladu s njegovom namjenom, snosi samo korisnik.

4. Transport, amblaža i čuvanje

4.1 Kontrola transporta

Nakon primitka uređaja valja bez oklijevanja provjeriti ima li sve dijelove i da li je uređaj ostao neoštećen nakon transporta. U slučaju pronalaska vidljivih oštećenja nastalih u transportu, valja odbiti primitak uređaja ili ga primiti uvjetno.

Opseg oštećenja valja upisati u putne dokumente / putni list špeditera. Nakon toga izvršiti reklamacije.

Oštećenja koja nisu vidljiva, valja prijaviti odmah nakon njihovog pronalaska, jer se zahtjevi za odštetu mogu podnositi samo u predviđenom roku reklamacije.

4.2 Ambalaža

Molimo da ne bacate pakiranja od uređaja. Može biti potrebno za čuvanje uređaja, tijekom preseljenja ili za slanje uređaja u naš servis u slučaju nastanka bilo kakvih oštećenja. Prije stavljanja uređaja u pogon, valja potpuno skinuti unutarnje i vanjsko pakiranje.



NAPOMENA!

Prije nego što uređaj šaljete, ispraznite sustav kako u njemu ne bi ostala voda. Na taj način se može izbjeći oštećenje pakiranja do kojeg bi moglo doći zbog istjecanja vode.



NAPOMENA!

Pri zbrinjavanju ambalaže treba poštovati lokalne važeće propise. Materijal za pakiranje koji se može ponovo iskoristiti, valja reciklirati.

Molimo provjeriti jesu li uređaj i dodaci u kompletu. Ako bilo koji dio nedostaje, molimo kontaktirajte naš Odjel za kontakte s klijentima.

4.3 Čuvanje

Ambalažu treba ostaviti zatvorenu sve do trenutka instalacije uređaja, a tijekom čuvanja treba se pridržavati oznaka vezanih uz način postavljanja i čuvanja ambalaže.

Zapakirane uređaje treba uvijek čuvati sukladno s niže navedenim uvjetima:

- ne držati na otvorenom,
- čuvati u suhoj prostoriji, zaštititi od prašine,
- ne izlagati djelovanju agresivnih sredstava,
- zaštititi od djelovanja sunčanih zraka,
- izbjegavati mehaničke udare,

- u slučaju duljeg čuvanja (preko tri mjeseca), redovito prekontrolirati stanje svih dijelova te ambalaže. U slučaju potrebe uređaj osvijeziti i regenerirati.



OPREZNO!

Prije početka korištenja proizvoda na preporučenoj temperaturi okoline, nakon skladištenja ili transporta na temperaturi manjoj od 0 °C, uređaj ostavite barem na 24 sata u otvorenom originalnom pakiranju.

5. Opis uređaja

5.1 Kako radi taj uređaj

Tvrda voda sadrži kombinaciju kalcija (Ca), magnezija (Mg) i željeza (Fe). Omekšavanje se svodi na uklanjanje pozitivnih iona uz pomoć jonoizmjenjivačke smole. Kada jonoizmjenjivačka smola izgubi svoja svojstva, dolazi do njene aktivacije u procesu regeneracije.

Regeneracija

Regeneracija se svodi na ispiranje naslaga slanom otopinom i uklanjanje apsorbiranih iona kalcija i magnezija u odvodnu instalaciju.

Do regeneracije dolazi automatski, na inteligentan i logičan način: nakon određene količine vode potrošene u periodu od zadnjih 7 dana sustav samostalno odabire dan i vrijeme za regeneraciju. Za vrijeme regeneracije (60 min.) omekšana voda nije dostupna.

Proces regeneracije se sastoji od 4 ciklusa:

- 1. protupranje (5 min.)**
- 2. ispiranje rastvorom od sredstva za regeneraciju (50 min.)**
- 3. nadopuna sredstva za regeneraciju (30 sek.)**
- 4. brzo ispiranje (5 min.)**

5.2 Struktura omekšivača vode

Sustav je osmišljen za 0,7kg sredstva za regeneraciju potrebnog za jednu regeneraciju. Količina omekšane vode između regeneracija se izračuna prema sljedećoj formuli.

$$Z = 1350 \times 10 / Y$$

Kod čega su **Z** – količina omekšane vode između regeneracija
Y – izmjerena tvrdoća vode prema dH (njemački stupanj).

Primjer izračuna količine omekšane vode između procesa regeneracije:

Izmjerena tvrdoća vode iznosi 15° dH.

količina Z vode omekšane između procesa regeneracije se izračuna na sljedeći način: $Z = 1350 \times 10 / 15 = 900$ litara.

Kod tvrdoće vode 15° dH dobivamo 900 litara omekšane vode.

Tabela kapaciteta

Tvrdoća vode (°)				
Engleski stupnjevi	Francuski stupnjevi	PPM	Njemački stupnjevi	Omekšana voda (l)
12,5	18,0	178,6	10	1350
13,8	19,8	196,5	11	1227
15,0	21,6	214,3	12	1125
16,3	23,4	232,2	13	1038
17,5	25,2	250,0	14	964
18,8	27,0	267,9	15	900
20,0	28,8	285,8	16	844
21,3	30,6	303,6	17	794
22,5	32,4	321,5	18	750
23,8	34,2	339,3	19	711
25,0	36,0	357,2	20	675
26,3	37,8	375,1	21	643
27,5	39,6	392,9	22	614
28,8	41,4	410,8	23	587
30,0	43,2	428,6	24	563

Tvrdća vode (°)				
Engleski stupnjevi	Francuski stupnjevi	PPM	Njemački stupnjevi	Omekšana voda (l)
31,3	45,0	446,5	25	540
32,5	46,8	464,4	26	519
33,8	48,6	482,2	27	500
35,0	50,4	500,1	28	482
36,3	52,2	517,9	29	466
37,5	54,0	535,8	30	450
38,8	55,8	553,7	31	435
40,0	57,6	571,5	32	422
41,3	59,4	589,4	33	409
42,5	61,2	607,2	34	397
43,8	63,0	625,1	35	386
45,0	64,8	643,0	36	375
46,3	66,6	660,8	37	365
47,5	68,4	678,7	38	355
48,8	70,2	696,5	39	346
50,0	72,0	714,4	40	338

Navedeni kapaciteti su izračunati za standardno korištenje i uobičajene uvjete rada uređaja. Zbog vanjskih faktora može doći do razlika (npr. zbog promijenjene kvalitete ulazne vode).

5.3 Tehnički podaci

Naziv	Omekšivač vode WEH1350 Sigurnosni sustav za perilice suđa
Br. art.:	109889
Izvedba:	<ul style="list-style-type: none">▪ digitalni displej za postavljanje: tvrdoće vode, intervala regeneracije, trenutnog vremena, jezika▪ regeneracija: postavljena na temelju protoka vode ili vremenskog intervala
Materijal:	Plastika
Priključni kapacitet:	1 uređaj
Kapacitet:	kod 10° dH (potpuna tvrdoća): 1350 litara / dan
Maks. tlak u sustavu:	1,5- 6 bara
Temperatura ulazne vode:	5 °C – 40 °C
Priključak vode:	3/4"
Dimenzije:	Š. 255 x D. 435 x V. 480 mm
Težina:	11,6 kg

Zadržavamo pravo na uvođenje tehničkih promjena!

Dodatni pribor (van opsega isporuke)



Set priključaka WEH1350

- Plastika (PCW)
- Temperatura ulazne vode: 40 °C
- Crijevo 3/4": za priključak vode, dužina: 1,5 m
- Crijevo 1/2": za regeneraciju, dužine: 2 m
- Težina: 0,55 kg

Br. art. 109884

5.4 Funkcija upravljanja

Upravljački ventil

Upravljački ventil je tvornički postavljen na opciju A-03 (inteligentna regeneracija (Downflow)).

Ta postavka predviđa regeneraciju u 2 ujutro, nakon protoka 675 litara (0,675 m³) kod vode koja ima tvrdoću od 20 njemačkih stupnjeva.

Ovisno o tvrdoći vode treba odabrati količinu vode i vrijeme regeneracije.

Sustav upravljanja (omekšana voda)

Ako je voda previše mekana, otvorite vijak za regulaciju (**vidite sliku 2** na str. 324). Postupkom okretanja izvijača u smjeru kazaljke na satu možete povećati količinu protočne vode i stupanj tvrdoće vode.

Nakon tog postupka provjerite tvrdoću dobivene vode.

6. Instalacija i rukovanje

6.1 Informacije za instalatere

- Uređaj otpakirajte i uklonite cijeli pakirni materijal. Sa uređaja **nikada** ne skidajte tipsku tablicu niti sigurnosne oznake.
- Prije nego instalirate omekšivač vode, uklonite kamenac iz uređaja koji će s njime surađivati.
- Uređaj ne montirajte blizu izvora topline i otvorene vatre niti ga ne izlažite izravnoj sunčevoj svjetlosti.
- Omekšivač vode štitite od oštećenja.
- Ako u vodovodnoj instalaciji tlak vode na ulazu premašuje 6 bara, ispred omekšivača vode ugradite reduktor tlaka.
- Ti elementi omekšivača vode, koji ostaju u kontaktu s vodom, moraju biti napravljeni od odgovarajućih materijala.
- Svi elementi moraju biti montirani u skladu s lokalnim propisima za instalaciju pitke vode.
- Sve radove na instalaciji i održavanju omekšivača vode treba izvoditi isključivo obučeno i ovlašteno stručno osoblje.

6.2 Priprema za instalaciju



OPREZNO!

Prije instalacije omeškivača provjerite tehničke podatke, a prilikom montaže uzmite u obzir napomene vezane za sigurnost i instalaciju sadržane u tim uputama za uporabu.

Shema za instalaciju

Na mjestu instalacije korisnik treba pripremiti:

1. **Instalaciju za dovod vode** s priključkom 3/4 " i radnim ventilom.
2. **Instalaciju za odvod vode** (kanalizaciju) visine od maks. 100 mm, priključak DN 50.
3. **Priključak** 230 V / 50 Hz, 16A.
4. **Kanalizacijsku rešetku** u prostoriji gdje instalirate uređaj.
5. **Mehanički filter** koji treba instalirati ispred uređaja.

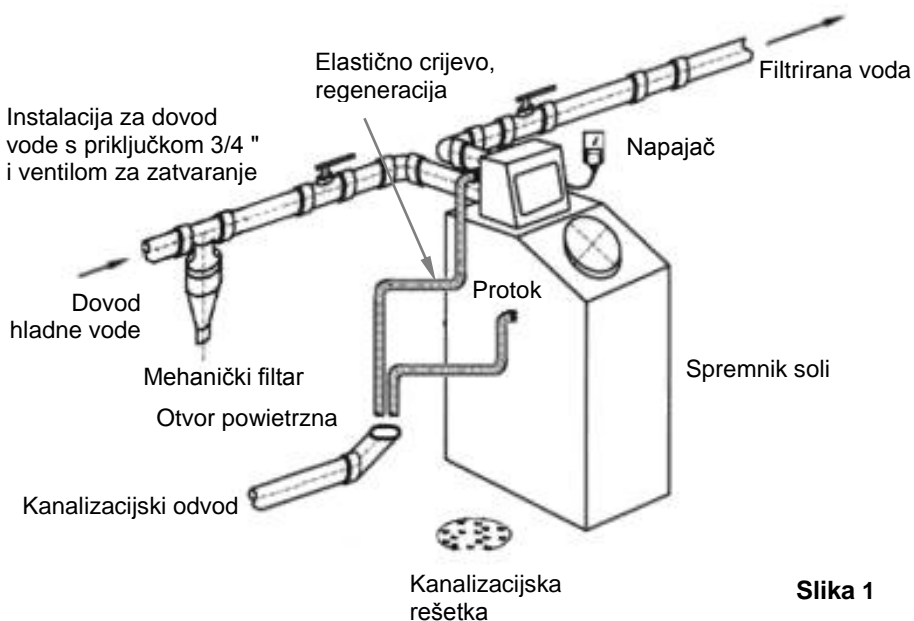

Slika 1

6.3 Montaža omekšivača vode

- Nakon završetka pripreme za montažu, omekšivač postavite na odabrano mjesto,
- Za vrijeme priključivanja omekšivača vode pratite **sliku 2** koja se nalazi na str. 324:
 - uređaj spojite sa dotokom (1) i odvodom (2) vode;
 - montirajte elastično crijevo (1/2 ") regeneracijskog kruga.
Odvodno crijevo mora biti fleksibilno kako ne bi došlo do njegovog pucanja i začepljivanja što bi moglo uzrokovati prenapunjenost spremnika soli i ometati proces regeneracije.
- Ispred omekšivača instalirajte sitan mehanički filtar, s ciljem zaštite uređaja od oštećenja zbog taloga u vodovodnoj instalaciji.
- U spremnik soli omekšivača vode stavite tabletiranu sol (maks. do 100 mm od gornjeg ruba spremnika za sol). Nakon toga nalijte 5 litara vode.
- Provjerite i po potrebi stegnite priključke.
- Omekšivač vode uključite u uzemljenu utičnicu.
- Uređaj je spreman za rad. Preciznu regulaciju izvršava korisnik na licu mjesta.
- Upravljački ventil je tvornički postavljen na inteligentnu regeneraciju (Downflow) A-03 (opis na str. 321).
- Upravljački ventil je postavljen na regeneraciju u 2 ujutro, nakon svakih 675 litara (0,675 m³) kod vode koja ima tvrdoću od 20 njemačkih stupnjeva.
- Ovisno o tvrdoći vode dopustite da prođe određena količina vode, nakon čega treba doći do regeneracije (provjerite tvrdoću vode, uzmite u obzir podatke iz tablice na str. 318-319). Postavite vrijeme regeneracije ovisno o potrebama.
- Programirajte upravljački ventil (vidite točku 6.5).
- Otvorite dotok vode u omekšivač.
- Tlak vode mora imati vrijednost od barem 2,0 bara i ne više od 6 bara.
- Pokrenite regeneraciju pritiskom na gumb . Čuje se zvuk električnog motora što podrazumijeva da je regeneracija pokrenuta. Za vrijeme procesa regeneracije u sustav ulazi zrak, a spremnik soli se puni vodom. Nakon završetka procesa regeneracije, uređaj je spreman za nastavak rada. Dok traje regeneracija, dostupna je tvrda voda.

- Prilikom programiranja zabranjeno je mijenjati dolje naveden redoslijed etapa procesa regeneracije:
 1. protupranje (5 min.)
 2. ispiranje otopinom sredstva za regeneraciju (50 min.)
 3. nadopuna sredstva za regeneraciju (30 sek.)
 4. brzo ispiranje (5 min.)

Te su postavke pravilne za proizvodnju omekšane vode. Ako ih promijenite, uređaj neće raditi kako treba.

- Sustav je programiran za rad u **režimu regeneracije A03** – odnosno za inteligentnu regeneraciju. Na osnovi potrošnje vode u periodu od 7 zadnjih dana sustav samostalno odabire dan i vrijeme za regeneraciju.

Slika 2. Opis upravljačkog ventila

1. Dotok hladne vode (elastično crijevo 3/4")
2. Izlaz tretirane (omekšane) vode (elastično crijevo 3/4")
3. Priključak odvoda za kanalizaciju (elastična spojnica 1/2")
4. Priključak spremnika soli 3/8"
5. Mjerač protoka

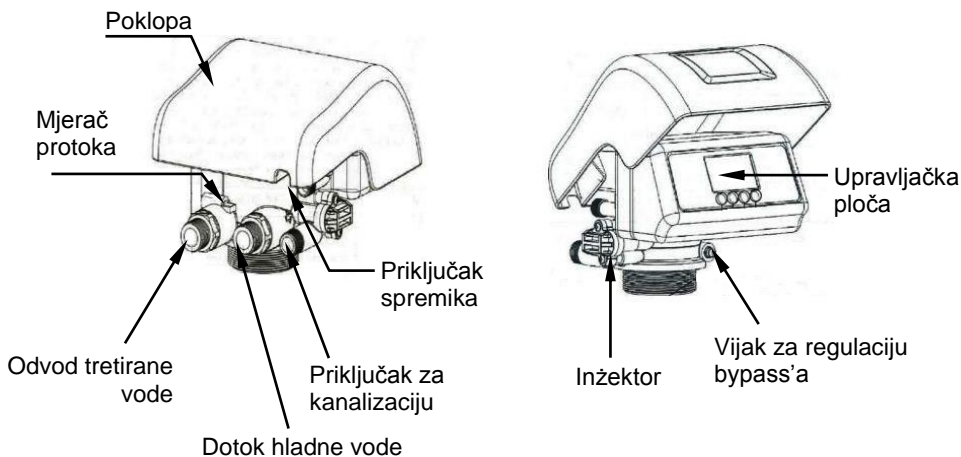

Slika 2



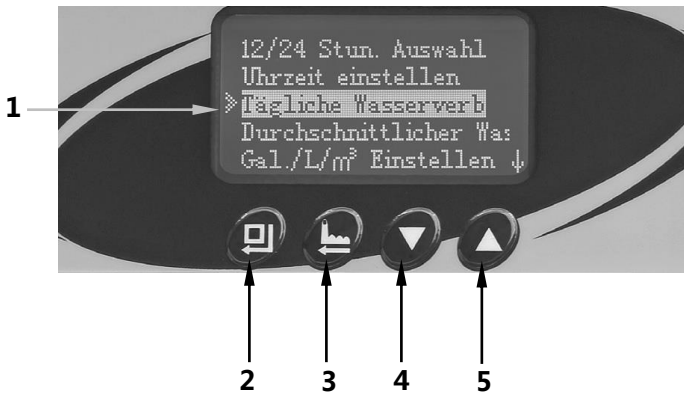

6.4 Upravljačka ploča, pokazatelji, funkcije gumba





Slika 3

- 1 Digitalni displej**
- 2 Gumb odabir menija/potvrda**
- 3 Gumb ručna regeneracija/natrag**
- 4 Gumb za smanjivanje vrijednosti**
- 5 Gumb za povećavanje vrijednosti**

Funkcije gumba

-  - pritiskom na taj gumb odabirete opciju menija i potvrđujete odabranu ili promijenjenu vrijednost
 - promjenu signalizira kratkotrajni zvučni signal
-  - pritiskom na taj gumb dolazi do ručnog pokretanja regeneracije, kako biste direktno postavili ciklus regeneracije, odaberite "InService" i ponovno pritisnite gumb, za pokretanje regeneracije ili trenutno pokretanje sljedeće faze regeneracije i promjenu režima
-  - promjena/smanjivanje odabranih vrijednosti ili prijelaz u sljedeću opciju koja je ispod trenutne vrijednosti
-  - promjena/povećavanje odabranih vrijednosti ili prijelaz u sljedeću opciju koja je iznad trenutne vrijednosti

Blokada gumba

Ako s lijeve gornje strane displeja vidite pokazatelj , uređaj informira da su gumbi blokirani. Za isključivanje blokade, istovremeno pritisnite dva gumba  i  i pridržite ih 5 sekundi.













Ako u periodu od 1 minute nećete promijeniti postavke, doći će do automatske aktivacije blokade gumba.











6.5 Postavke



















Uređaj je tvornički programiran na njemački jezik.

Ako je potrebno postaviti druge opcije, možete iskoristiti opise aktivnosti iz dolje prikazane tablice ili kontaktirati servisere.

Za aktiviranje režima programiranja pritisnite gumb .

Opcije postavki	Aktivnosti	Prikazana informacija
Sat 12/24 (obavezna postavka)	Pritisnite gumb  , na displeju će se automatski prikazati opcija 12 ili 24 sati. Pomoću gumba  ili  odaberite željenu opciju. Nakon zvučnog signala odabranu opciju potvrdite pomoću gumba  .	
Postavljanje trenutnog vremena (obavezna postavka)	Za ulaz u sljedeću opciju „Postavljanje vremena“, pritisnite gumb  . Za potvrđivanje odabira te opcije pritisnite gumb  . Nakon toga pomoću gumba  ili  , postavite sat i nakon zvučnog signala potvrdite ga gumbom  . Na isti način postavite minute i nakon zvučnog signala odabrane vrijednosti potvrdite gumbom  .	

Opcije postavki	Aktivnosti	Prikazana informacija
<p>Postavljanje režima rada</p> <p>Tvornički postavljeno: A-03 - inteligentna regeneracija</p>	<p>Pritiskujte gumb , sve dok ne uđete u opciju „Postavljanje režima rada“.</p> <p>Tvornički je postavljena opcija A-03 - inteligentna regeneracija, što podrazumijeva da upravljački ventil „prognozira“, da li je kapacitet tretirane vode dovoljan za sljedeći dan prije pokretanja sljedećeg ciklusa regeneracije. Ta „prognoza“ se pretpostavlja na temelju prosječne potrošnje vode u zadnjih 7 dana.</p> <p>Ako se pokaže da kapacitet vode nije dovoljan, upravljački ventil će automatski pokrenuti proces regeneracije u drugo vrijeme (povratni protok).</p>	 
<p>Promjena vremena regeneracije</p> <p>Tvornički postavljeno: 2 sata</p>	<p>Za promjenu vremena regeneracije, pritisnite gumb , kako biste ušli u režim postavljanja.</p> <p>Za pomoću gumbu  ili  postavite sat i potvrdite gumbom .</p> <p>Na isti način postavite minute i odabrane vrijednosti potvrdite gumbom .</p>	 

Opcije postavki	Aktivnosti	Prikazana informacija
<p>Postavljanje druge količine vode</p> <p>Tvornički postavljeno: 675 L (0.675 m³) za tvrdoću vode od 20 njemačkih stupnjeva</p>	<p>Kako biste ušli u režim proširenih postavki, pritisnite gumb . Odaberite opciju „Postavljanje druge količine vode“ pritiskom na gumb .</p> <p>Pomoću gumba  ili  postavite željenu vrijednost i potvrdite gumbom .</p>	
<p>Postavljanje intervala između procesa regeneracije</p> <p>Tvornički postavljeno: 30 dana</p>	<p>Uđite u režim proširenih postavki i pomoću gumba  ili  odaberite opciju „Najviše dana između regeneracija“ i potvrdite gumbom .</p> <p>Pomoću gumba  ili  postavite željenu vrijednost i potvrdite gumbom .</p>	
<p>Postavljanje jezika</p> <p>Tvornički postavljeno: Njemački</p>	<p>Kako biste ušli u postavku „Jezik“ odmah nakon priključivanja uređaja na električno napajanje istovremeno pritisnite dva gumba  i  i pridržite ih 5 sekundi.</p> <p>Za promjenu jezika pritisnite gumb  ili , odaberite željen jezik i odabir potvrdite gumbom .</p>	<p>Prikaz mogućih jezika</p> <ul style="list-style-type: none"> njemački engleski španjolski kineski ruski francuski talijanski

6.6 Savjeti vezani za rukovanje

Nadopuna sredstva za regeneraciju:

1. Skinite poklopac iz spremnika soli.
2. U spremnik soli stavite tabletiranu sol (maks. 10 kg).
Savjet: Stavite samo toliko tableta koliko će prekriti voda.
3. Zatvorite poklopac.



OPREZNO!

Nikada ne koristite uređaj bez sredstva za regeneraciju.

Ne koristite sredstva za regeneraciju nepoznatog podrijetla ili u obliku praška.

Održavanje

- Redovito provjeravajte uređaj za omekšavanje vode.
- Provjeravajte da li priključci ne propuštaju. Ako ustanovite da ima propuštanja na priključcima ili brtvama, zabrtvite ih, ili, po potrebi, zamijenite.
- Provjeravajte crijeva da ustanovite nisu li puknuta – puknuta crijeva treba zamijeniti.
- Povremeno, maks. svakih 5 godina treba zamijeniti crijeva, po potrebi i češće.
- Za čišćenje ne koristite agresivna kemijska sredstva, otapala ili sredstva za čišćenje.
- Svake 3 godine kvalificirani stručnjak treba izvesti održavanje upravljačkih elemenata i tehničku kontrolu cijelog uređaja.

7. Moguće greške

Problem	Razlog	Rješenje
1. Za vrijeme pripreme vode z premosnice omekšivača istječe voda.	Začepljen odvod.	- Provjerite odvodno crijevo. - Imajte na pameti da cijev , za odvod u kanalizaciju mora biti prohodna i očistite kanalizacijski odvod.
	Propuštanje između ventila slane otopine (kontrola zraka) i upravljačkog ventila.	Provjerite spoj između ventila slane otopine (kontrola zraka) i upravljačkog ventila.
	Začepljen graničnik protoka DLFC.	Kontaktirajte servisere
2. Voda istječe kroz gornji poklopac spremnika soli dok je omekšivač aktivan (ne za vrijeme pripreme vode).	Propuštanje spremnika za smolu.	Kontaktirajte servisere
	Upravljački ventil presporo propušta vodu u spremnik soli.	Kontaktirajte servisere
	Propuštanje na spojevima (nestegnuta crijeva).	Provjerite da li spojevi ne propuštaju (dotok i odvod).
3. Regeneracija se ne pokreće automatski, ali samo nakon ručnog postavljanja.	Nedovoljan protok vode.	Programirajte regeneraciju na temelju vremena, a ne protoka.
	Mjerač protoka ne mjeri protok vode.	Kontaktirajte servisere
	Odspojени vod mjerača protoka.	Kontaktirajte servisere
	Neadekvatno programiranje upravljačkog ventila.	Programirajte regeneraciju na temelju vremena, a ne protoka.
4. Regeneracija se ne pokreće ni automatski, niti nakon ručnog postavljanja.	Nestanak električkog napajanja.	Provjerite električne priključke.
	Oštećen motor	Kontaktirajte servisere.
	Oštećena upravljačka ploča.	Kontaktirajte servisere.

Problem	Razlog	Rješenje
5. Omekšivač isporučuje tvrdu vodu, no iz spremnika nestaje sol.	Izmjerena je karbonatska tvrdoća.	Izmjerite ukupnu tvrdoću.
	Premalo vode u spremniku soli.	Provjerite postavku: vrijeme punjenja vodom.
	Nepravilno priključen omekšivač.	Provjerite priključke omekšivača.
	Upravljački ventil ne povlači slanu otopinu.	Kontaktirajte servisere
	Omekšivač u fazi pripreme.	Pričekajte dok završi faza pripreme.
	Nestanak soli ili premalo soli u spremniku soli.	U posudi pripremite otopinu soli (oko 1,5 kg soli otopite u 6 litara vruće vode). Prolijte slanu otopinu u spremnik soli i ručno pokrenite pripremu. Ako voda nakon pripreme i dalje ostaje tvrda, zamijenite smolu.
	Začepljen kanalizacijski odvod.	Provjerite odvodno crijevo.
	Začepljena prigušnica DLFC – uređaj ne povlači solnu otopinu.	Kontaktirajte servisere.
	Gubitak smole.	Kontaktirajte servisere.
	Propušta centralna cijev.	Kontaktirajte servisere.
	Istrošila se smola zbog velike potrošnje vode.	Omekšivač jest premali za toliko veliku potrošnju vode.
Neadekvatno postavljen kapacitet omekšivača (zapremina pripremane vode).	Provjerite ukupnu tvrdoću i ponovo postavite kapacitet omekšivača.	

Problem	Razlog	Rješenje
6. Omekšivač vode isporučuje tvrdu vodu. Količina vode odgovara količini u spremniku soli (količina soli se ne smanjuje).	Sol se osušila.	Ručno smrvite sol. U posudi pripremite solnu otopinu (oko 1,5 kg soli otopite u 6 litara vruće vode). Solnu otopinu prolijte u spremnik soli i ručno pokrenite pripremu.
	Nepravilno spojen omekšivač.	Provjerite priključke.
	Omekšivač ne pokreće pripremu.	Vidite problem 3 & 4 „Regeneracija se ne pokreće automatski“.
	Mjerač protoka nije priključen.	Kontaktirajte servisere.
	Nema mjerenja protoka vode.	Kontaktirajte servisere.
	Neadekvatno programiranje upravljačkog ventila.	Vidite problem 11 „Upravljački ventil ne puni vodom spremnika soli“.
	Otvoren bypass.	Zatvorite bypass.
	Nema električnog napajanja za vrijeme pripreme.	Provjerite električno napajanje.
	Nema vode ili premala količina vode za vrijeme pripreme.	Provjerite tlak vode.
7. Omekšivač isporučuje vodu koja nije potpuno omekšana.	Premalo soli u spremniku.	Nadopunite količinu soli
	Otvoren Bypass vode.	Zatvorite bypass.
	Vidite problem 5 & 6 „omekšivač vode isporučuje tvrdu vodu“.	Vidite problem 5 & 6 „omekšivač vode isporučuje tvrdu vodu“.

Problem	Razlog	Rješenje
8. Prekomjerna potrošnja soli.	Previše vode spremniku soli.	Smanjite vrijeme točenja vode u spremnik soli, vidite problem 9 „Previše vode u spremniku soli”
	Do pripreme dolazi prečesto.	Provjerite tvrdoću vode i postavljen kapacitet protoka.
	Neadekvatno programiranje.	Odaberite pravilne parametre za vrijeme punjenja vodom: nadopuna slane otopine.
9. Previše vode u spremniku soli. Razina vode u spremniku soli dostiže izlaz premosnice.	Uređaj ne povlači slanu otopinu.	Vidite problem 10 „Uređaj ne povlači slanu otopinu iz spremnika sa soli”.
	Začepljen ili zatvoren odvod.	Provjerite odvod. Imajte na pameti za izlazna cijev za kanalizaciju mora biti prohodna. Po potrebi je očistite.
	Punjenje vodom traje predugo.	Odaberite pravilne parametre za vrijeme punjenja vodom: nadopuna slane otopine.
	Nestanak električnog napajanja za vrijeme točenja vode u spremnik soli.	Provjerite električno napajanje.
	Nepravilno priključen omekšivač.	Provjerite priključke.
	Spremnik smole propušta.	Provjerite je li spremnik smole nepropustan.
	Upravljački ventil jako sporo toči vodu u spremnik soli.	Kontaktirajte servisere.
	Začepljena prigušnica DLFC	Kontaktirajte servisere.
	Voda se vraća iz odvodne instalacije i preko premosnice (na boku omekšivača) curi u spremnik soli.	Crijeva nepropusno spojena s kanalizacijskim odvodom. To nije jest dopušteno.
	Propuštanje na spojevima crijeva.	Provjerite spojeve.

Problem	Razlog	Rješenje
10. Uređaj ne povlači slanu otopinu iz spremnika soli.	Začepljen ili oštećen radni ventil.	Kontaktirajte servisere.
	Propuštanje između ventila slane otopine (kontrola zraka) i upravljačkog ventila.	Kontaktirajte servisere.
	Premali tlak u vodovodnoj instalaciji.	
	Začepljeno crijevo ili ventil slane otopine (kontrola zraka) prebacuju slanu otopinu u pogon .	Provjerite crijevo.
	Oštećena kugla u ventilu za slanu otopinu (kontrola zraka).	Kontaktirajte servisere.
	Začepljen odvod za kanalizaciju.	Provjerite odvodno crijevo. Imajte na pameti za odvodna cijev za kanalizaciju mora biti prohodna, po potrebi je očistite.
	U spremniku soli nedostaje vode.	Vidite problem 11 „Upravljački ventil ne toči vodu u spremnik soli”.
11. „Upravljački ventil ne toči vodu u spremnik soli”.	Neadekvatno postavljeno vrijeme punjenja vodom spremnika soli "Brine REFIL".	Postavite adekvatno vrijeme punjenja spremnika soli "Brine REFIL" - 30 sekundi.
12. Gubitak tlaka vode.	Izlučivanje željeza u omekšivaču.	Očistite ventil za regulaciju i smolu. Povećajte učestalost regeneracije i / ili vrijeme trajanja protupranja.
	Kalcij ili začepljenje u vodovodnoj instalaciji.	Provjerite, da li dotok vode nije blokiran ispred uređaja.
	Za vrijeme instalacijskih radova prljavština je ušla u ulaz ventila.	Odstranite prljavštinu.
	Prljav filter ispred uređaja.	Zamijenite ili očistite filter.

Problem	Razlog	Rješenje
13. Gubitak tlaka vode.	Premali promjer ulazne instalacijske cijevi, crijeva za dovod / odvod vode u omekšivač.	Upotrijebite instalacijsku cijev ili crijevo s većim promjerom
	Zrak u sustavu.	Provjerite sustav kako biste se uvjerali da je u spremniku soli slana otopina.
14. Gubitak smole.	Korištena voda ima previsoku temperaturu.	Kontaktirajte servisere.
	Oštećena gornja ili donja košara ili razdjelnik.	Kontaktirajte servisere.
15. Konstantno curenje u kanalizacijsku instalaciju iz ventila za regulaciju.	Strano tijelo u ventilu za regulaciju.	Kontaktirajte servisere.
	Nema struje tokom pripreme.	Provjerite električno napajanje.
	Upravljački ventil je puknuo.	Kontaktirajte servisere.
	Oštećen motor.	Kontaktirajte servisere.
	Neodgovarajući mrežni kabel.	Zamijenite mrežni kabel.
16. Do pripreme dolazi u neadekvatno vrijeme.	Neadekvatno postavljen sat za pripremu.	Pokrenite programiranje i postavite adekvatno vrijeme za pripremu (tvornički je postavljeno na 2 ujutro).
	Neadekvatno postavljeno vrijeme.	Postavite adekvatno vrijeme.
	Nestanak struje duže od 3 dana.	Postavite adekvatno vrijeme.
17. Isprekidan ili neravnomjeran dovod slane otopine.	Premali ili nestabilan tlak vode.	Povećajte tlak vode.
	Zrak u spremniku smole.	Kontaktirajte servisere.
	Začepljen ili oštećen radni ventil.	Promijenite ili očistite radni ventil.

Problem	Razlog	Rješenje
18. Voda ima okus soli.	Prekratko vrijeme djelovanja slane otopine ili prebrzo ispiranje.	Promijenite programiranje, postavite pravilno vrijeme djelovanja slane otopine i ispiranja (vidite stranicu 317).
	Zrak u unutrašnjosti uređaja. Zrak ulazi tijekom procesa usisavanja.	Kontaktirajte servisere.
	Istjecanje vode tokom pripreme. Slana otopina ulazi u spremnik smole, ali nije ispirana.	Pritisnite i pridržite gumb za regeneraciju i ručno pokrenite pripremu. Na taj način ćete ponovo i pravilno aktivirati pripremu.
	Začepljen kanalizacijski odvod ili preusko odvodno crijevo.	Očistite kanalizacijski odvod i izlaz radnog ventila.
	Pad tlaka vode ili premalo vode tijekom pripreme.	Pritisnite i pridržite i gumb za regeneraciju i ručno pokrenite pripremu. Na taj način ćete ponovo i pravilno pokrenuti pripremu.
19. Nakon pripreme voda istječe iz kanalizacijskog odvoda ili iz instalacije za slanu otopinu.	Strana tijela u ventilu onemogućavaju zatvaranje ventila.	Očistite ventil, odstranite iz njega strana tijela.
	Previsok tlak vode, ventil ne može biti postavljen u pravilan položaj.	Smanjite tlak vode.

Problem	Razlog	Rješenje
20. S vremenom kapacitet omekšivača se smanjuje.	Nepravilna realizacija pripreme.	Provjerite cikluse pripreme. Korigirajte cikluse pripreme i zamijenite smolu.
	Često nestaje sol ili je premalo soli u spremniku.	Zamijenite smolu i uvjerite se da količina soli nikad nije ispod razine vode.
	Onečišćena smola.	Zamijenite smolu.
	Neadekvatno postavljen kapacitet omekšivača.	Provjerite tvrdoću vode i instalaciju omekšivača, ponovo programirajte uređaj(tablica kapaciteta, stranice 318-319). Ako ne dođe do poboljšanja, zamijenite smolu.
21. Ventil za regulaciju	Strano tijelo u pogonskim zupčanicu.	Kontaktirajte servisere.
	Intervali među pripremanjima su postavljeni na nulu.	Provjerite postavke programa i restartajte ga.
	Oštećen regulator.	Kontaktirajte servisere
22. Nema prikaza na displeju.	U utičnici nema električkog napona.	Popravite oštećenu utičnicu.
	Napajač nije uključen u utičnicu ili kabel nije u priključku za napajanje upravljačkog ventila.	Napajač uključite u utičnicu, a kabel spojite s uređajem.
	Nepravilan napon napajanja.	Osigurajte pravilni napon napajanja.
	Oštećen napajač.	Zamijenite napajač.
	Oštećen ekran displeja.	Kontaktirajte servisere

8. Zbrinjavanje

Istrošeni uređaj zbrinite sukladno s nacionalnim propisima. U tu svrhu kontaktirajte lokalnu službu za recikliranje otpada.

Demontirajte uređaj s ciljem njegova zbrinjavanja realizirajući montažne etape suprotnim redoslijedom.



OPREZNO!



Tijekom zbrinjavanja uređaja valja postupati prema odgovarajućim državnim ili regionalnim propisima.