

**K3110-200U/200W/200A - K4110-
200U/200W/200A**



**125543-125543V1-125543V2 - 125544-
125544V1-125544V2**

Bartscher GmbH
Franz-Kleine-Str. 28
D-33154 Salzkotten
Γερμανία

τηλ. +49 5258 971-0
φαξ: +49 5258 971-120
**Τηλεφωνική γραμμή εξυπηρέτησης: +49 5258
971-197**
www.bartscher.com



Έκδοση: 1.0

Ημερομηνία έκδοσης: 2021-10-08

Πρωτότυπες οδηγίες χρήσης

1	Ασφάλεια	2
1.1	Επεξήγηση των προειδοποιητικών φράσεων	2
1.2	Οδηγίες ασφάλειας	3
1.3	Προβλεπόμενη χρήση.....	6
1.4	Ακατάλληλη χρήση.....	6
2	Γενικές πληροφορίες	7
2.1	Ευθύνη και εγγύηση.....	7
2.2	Προστασία πνευματικών δικαιωμάτων.....	7
2.3	Δήλωση συμμόρφωσης	7
3	Μεταφορά, συσκευασία και αποθήκευση	8
3.1	Έλεγχος παράδοσης.....	8
3.2	Συσκευασία	8
3.3	Αποθήκευση	8
4	Τεχνικά χαρακτηριστικά	9
4.1	Τεχνικά χαρακτηριστικά	9
4.2	Λειτουργίες συσκευής	11
4.3	Επισκόπηση τμημάτων της συσκευής	12
5	Εγκατάσταση και χρήση	13
5.1	Εγκατάσταση	13
5.2	Χρήση	15
6	Καθαρισμός	22
6.1	Οδηγίες ασφαλείας κατά τον καθαρισμό	22
6.2	Καθαρισμός	22
7	Ανακύκλωση.....	24



Πριν να ξεκινήσετε τη χρήση της συσκευής πρέπει να διαβάσετε τις οδηγίες χρήσης και να τις φυλάξετε σε ένα διαθέσιμο μέρος!

Οι οδηγίες χρήσης περιέχουν την περιγραφή της εγκατάστασης, λειτουργίας και συντήρησής της συσκευής, γι' αυτό αποτελούν σημαντική πηγή πληροφοριών και χρήσιμο εγχειρίδιο. Προϋπόθεση για την ασφαλή και σωστή λειτουργία της συσκευής είναι η εξοικείωση με όλες τις οδηγίες ασφάλειας και λειτουργίας που περιέχονται σ' αυτές τις οδηγίες. Επιπλέον, ισχύουν οι διατάξεις σχετικά με την πρόληψη ατυχημάτων, οι κανονισμοί υγείας και ασφαλείας και οι νομικοί κανονισμοί που εφαρμόζονται στον τομέα εφαρμογής της συσκευής.

Πριν αρχίσετε τη χρήση της συσκευής και ιδιαίτερα πριν την ξεκινήσετε, διαβάστε αυτές τις οδηγίες χρήσης για να αποφύγετε τραυματισμού και υλική ζημιές. Η εσφαλμένη χρήση μπορεί να οδηγήσει σε βλάβη.

Αυτές οι οδηγίες χρήσης αποτελούν αναπόσπαστο μέρος του προϊόντος και πρέπει να φυλάσσονται σε άμεση γεινίαση με τη συσκευή και να είναι διαθέσιμες ανά πάσα στιγμή. Όταν η συσκευή μεταβιβάζεται, είναι επίσης απαραίτητο να μεταβιβαστούν μαζί και αυτές οι οδηγίες χρήσης.

GR

1 Ασφάλεια

Η συσκευή έχει κατασκευαστεί σύμφωνα με τους ισχύοντες κανόνες της τεχνολογίας. Ωστόσο, αυτή η συσκευή μπορεί να αποτελέσει πηγή κινδύνου, εάν χρησιμοποιηθεί ακατάλληλα ή όχι σύμφωνα με τον προορισμό της. Όλα τα άτομα που χρησιμοποιούν τη συσκευή πρέπει να τηρούν τις πληροφορίες που περιέχονται σε αυτές τις οδηγίες λειτουργίας και να τηρούν τις οδηγίες ασφαλείας.

1.1 Επεξήγηση των προειδοποιητικών φράσεων

Σημαντικές πληροφορίες ασφαλείας και προειδοποιήσεις σημειώνονται σε αυτό το εγχειρίδιο με τις κατάλληλες προειδοποιητικές φράσεις. Αυτές οι οδηγίες πρέπει να τηρούνται αυστηρά για την αποφυγή ατυχημάτων, τραυματισμών και υλικών ζημιών.



ΚΙΝΔΥΝΟΣ!

Η προειδοποιητική φράση **ΚΙΝΔΥΝΟΣ** προειδοποιεί για κινδύνους που οδηγούν σε σοβαρό τραυματισμό ή θάνατο, εάν δεν αποφεύγονται.



ΠΡΟΕΙΔΟΠΟΙΗΣΗ!

Η προειδοποιητική φράση **ΠΡΟΕΙΔΟΠΟΙΗΣΗ** προειδοποιεί για κινδύνους που οδηγούν σε μέτριο ή βαρύ τραυματισμό, εάν δεν αποφεύγονται.



ΠΡΟΣΟΧΗ!

Η προειδοποιητική φράση **ΠΡΟΣΟΧΗ** προειδοποιεί για κινδύνους που οδηγούν σε ελαφρύ ή μέτριο τραυματισμό, εάν δεν αποφεύγονται.

ΠΡΟΣΟΧΗ!

Η προειδοποιητική φράση **ΠΡΟΣΟΧΗ** υποδεικνύει πιθανή υλικά ζημιά που μπορεί να προκύψει αν δεν ακολουθήσετε τις οδηγίες ασφαλείας.

ΟΔΗΓΙΑ!

Το σύμβολο **ΟΔΗΓΙΑ** ενημερώνει τον χρήστη για περαιτέρω πληροφορίες και οδηγίες χρήσης.

1.2 Οδηγίες ασφαλείας

Ηλεκτρικό ρεύμα

- Η υπερβολική τάση δικτύου ή η λανθασμένη εγκατάσταση μπορεί να προκαλέσει ηλεκτροπληξία.
- Η συσκευή μπορεί να συνδεθεί μόνο αν τα στοιχεία στην αναγνωριστική πινακίδα αντιστοιχούν στην τάση δικτύου.
- Για να αποφύγετε ηλεκτρικά βραχυκύκλωμα, κρατήστε τη συσκευή στεγνή.
- Σε περίπτωση δυσλειτουργίας κατά τη λειτουργία, αποσυνδέστε αμέσως τη συσκευή από την παροχή ρεύματος.
- Μην αγγίζετε το βύσμα της συσκευής με βρεγμένα χέρια.
- Μην πιάνετε ποτέ τη συσκευή όταν έχει πέσει μέσα στο νερό. Άμεσα αποσυνδέστε τη συσκευή από την παροχή ρεύματος.
- Όλες οι επισκευές και το άνοιγμα του περιβλήματος επιτρέπεται να πραγματοποιούνται μόνο από ειδικούς και κατάλληλα εργαστήρια.
- Μην μεταφέρετε τη συσκευή πιάνοντάς την από το καλώδιο.
- Μην αφήνετε το καλώδιο τροφοδοσίας να έχει επαφή με πηγές θερμότητας ή αιχμηρές άκρες.

- Το καλώδιο τροφοδοσίας δεν πρέπει να λυγίζει, να συμπιέζεται ή να είναι δεμένο.
- Το καλώδιο τροφοδοσίας πρέπει πάντα να ξετυλιχθεί πλήρως.
- Ποτέ μην τοποθετείτε τη συσκευή ή άλλα αντικείμενα πάνω στο καλώδιο τροφοδοσίας.
- Για να απενεργοποιήσετε την τροφοδοσία, πάντα πρέπει να πιάσετε το βύσμα.
- Πρέπει να ελέγχετε τακτικά το καλώδιο τροφοδοσίας για φθορά. Ποτέ μη χρησιμοποιείτε τη συσκευή με βλαμμένο καλώδιο τροφοδοσίας. Αν το καλώδιο είναι βλαμμένο, τότε με σκοπό να αποφύγετε κίνδυνο πρέπει να αναθέσετε την ανταλλαγή του στο εργοστάσιοσέρβις ή στο εξουσιοδοτημένο ηλεκτρολόγο.

Κίνδυνος πυρκαγιάς / κίνδυνος από εύφλεκτα υλικά / κίνδυνος έκρηξης!

- Στο εσωτερικό της συσκευής δεν πρέπει να χρησιμοποιούνται άλλες ηλεκτρικές συσκευές.
- Μην αποθηκεύετε ή χρησιμοποιείτε βενζίνη ή άλλα εύφλεκτα αέρια ή υγρά κοντά σε αυτή ή οποιαδήποτε άλλη συσκευή. Τα αέρια μπορεί να αποτελούν κίνδυνο πυρκαγιάς ή έκρηξης.
- Μην βάζετε μέσα στην συσκευή οποιαδήποτε εκρηκτικά, όπως αερολύματα γεμάτα με εύφλεκτα προωστικά αέρια. Από τα δοχεία που είναι γεμάτα με εύφλεκτα αέρια και υγρά σε χαμηλότερες θερμοκρασίες ενδέχεται να εκκρίνει το περιεχόμενο που μπορεί να αναφλεγεί από σπινθήρες που παράγονται από ηλεκτρικές συσκευές. Κίνδυνος έκρηξης!
- Σε περίπτωση διαρροής ψυκτικού μέσου, τραβήξτε το φιν από την πρίζα. Αφαιρέστε όλες τις πηγές ανάφλεξης που βρίσκονται κοντά, αερίστε το δωμάτιο και επικοινωνήστε με το σέρβις. Αποφύγετε την επαφή του ψυκτικού με τα μάτια, καθώς μπορεί να προκαλέσει σοβαρά τραύματα στα μάτια.
- Ποτέ μη χρησιμοποιείτε εύφλεκτα υγρά για τον καθαρισμό της συσκευής ή των εξαρτημάτων του. Τα προκύπτοντα αέρια μπορούν να προκαλέσουν πυρκαγιά ή να εκραγούν.
- Σε περίπτωση πυρκαγιάς, πριν να λάβετε κατάλληλα μέτρα πυρόσβεσης, αποσυνδέστε τη συσκευή από την παροχή ρεύματος. Ποτέ μην σβήνετε την πυρκαγιά με νερό όσο η συσκευή είναι συνδεδεμένη στην ηλεκτρική ενέργεια. Μετά τη σβέση της φωτιάς, πρέπει να εξασφαλιστεί επαρκής παροχή καθαρού αέρα.
- Η διαδικασία απόψυξης δεν πρέπει να επιταχύνεται με μηχανικές συσκευές ή με πηγές θερμικής ενέργειας (κεριά ή θερμαντήρες) ή με άλλο τρόπο. Ο ατμός που προκύπτει μπορεί να προκαλέσει βραχυκύκλωμα και οι υπερβολικές θερμοκρασίες μπορεί να προκαλέσουν βλάβη στη συσκευή.
- Κατά τη λειτουργία, όλες οι οπές εξαερισμού της συσκευής δεν πρέπει να καλύπτονται.
- Μην προκαλέσετε ποτέ βλάβη στο σύστημα ψύξης στη συσκευή.

Λειτουργικό προσωπικό

- Η συσκευή αυτή δεν επιτρέπεται να χειρίζεται από άτομα (συμπεριλαμβανομένων παιδιών) με περιορισμένες σωματικές, αισθητηριακές ή διανοητικές ικανότητες, καθώς και άτομα με περιορισμένη εμπειρία ή/και περιορισμένη γνώση.
- Τα παιδιά πρέπει να εποπτεύονται για να υπάρχει σιγουριά ότι δεν παίζουν ή δεν εκκινούν τη συσκευή.

Τα παιδιά μπορούν να παίρνουν μόνο πιάτα ή προϊόντα διατροφής από τη συσκευή!

Ακατάλληλη χρήση

- Η ακατάλληλη ή απαγορευμένη χρήση ενδέχεται να προκαλέσει βλάβη στη συσκευή.
- Η συσκευή μπορεί να χρησιμοποιηθεί μόνο όταν η τεχνική της κατάσταση δεν γεννάει αμφιβολία και επιτρέπει την ασφαλή λειτουργία.
- Η συσκευή μπορεί να χρησιμοποιηθεί μόνο εάν όλες οι συνδέσεις έχουν γίνει σύμφωνα με τους κανονισμούς.
- Η συσκευή μπορεί να χρησιμοποιηθεί μόνο όταν είναι καθαρή.
- Χρησιμοποιείτε μόνο γνήσια ανταλλακτικά. Μην επιχειρήσετε ποτέ να επισκευάσετε τη συσκευή μόνοι σας.
- Απαγορεύονται οιοσδήποτε αλλαγές και τροποποιήσεις της συσκευής.
- Μην τρυπάτε οπές στη συσκευή ή μην τοποθετείτε αντικείμενα πάνω σε αυτήν.
- Μην τοποθετείτε βαριά αντικείμενα πάνω στη συσκευή.

1.3 Προβλεπόμενη χρήση

Οποιαδήποτε χρήση της συσκευής για διάφορους σκοπούς ή/και παρέκκλιση από την προβλεπόμενη χρήση που περιγράφεται παρακάτω απαγορεύεται και θεωρείται ακατάλληλη.

Η ακόλουθη χρήση είναι σύμφωνη με την προβλεπόμενη:

Ψύξη φαγητών σε κατάλληλα δοχεία GN.

1.4 Ακατάλληλη χρήση

Η εσφαλμένη χρήση μπορεί να προκαλέσει σοβαρούς τραυματισμούς σε πρόσωπα και υλικές ζημιές που προκαλούνται από επικίνδυνη τάση, φωτιά και υψηλές θερμοκρασίες. Με τη βοήθεια της συσκευής αυτής μπορεί να γίνονται μόνο οι εργασίες που περιγράφονται σ' αυτές τις οδηγίες χρήσης.

Η ακόλουθη χρήση δεν είναι σύμφωνη με την προβλεπόμενη:

- Ψύξη ακατάλληλων προϊόντων διατροφής,
- Αποθήκευση εύφλεκτων ή εκρηκτικών υγρών και αντικειμένων, όπως αιθέρας, κηροζίνη ή κόλλες,
- Αποθήκευση εκρηκτικών, όπως αερολύματα γεμάτα εύφλεκτα προωθητικά,
- Αποθήκευση φαρμακευτικών προϊόντων ή διατηρημένου αίματος.

2 Γενικές πληροφορίες

2.1 Ευθύνη και εγγύηση

Όλες οι πληροφορίες και οι οδηγίες που περιλαμβάνονται στις οδηγίες χρήσης συντάχθηκαν βάσει έγκυρους κανονισμούς, σύγχρονες κατασκευαστικές και μηχανικές γνώσεις, καθώς και τη δική μας γνώση και εμπειρία πολλών ετών. Σε περίπτωση παραγγελίας ειδικών μοντέλων ή προσθέτων λειτουργιών, καθώς και χρήσης των πιο σύγχρονων τεχνικών επιτευγμάτων, η συσκευή που σας έχει παραδοθεί μπορεί να διαφέρει, υπό ορισμένες συνθήκες, από τις περιγραφές και τα σχέδια αυτών εδώ των οδηγιών χρήσης.

Ο κατασκευαστής δεν φέρει ευθύνη για ζημιές και δυσλειτουργίες που προκύπτουν από:

- τη μην τήρηση των οδηγιών χρήσης,
- την ακατάλληλη χρήση,
- τεχνικές τροποποιήσεις του χρήστη,
- τη χρήση των μην προβλεπόμενων ανταλλακτικών.

Διατηρούμε το δικαίωμα να προβούμε σε τεχνικές αλλαγές στο προϊόν για να βελτιώσουμε τις χρηστικές του δυνατότητες και την απόδοσή του.

GR

2.2 Προστασία πνευματικών δικαιωμάτων

Οι οδηγίες χρήσης και τα κείμενα, σχέδια, φωτογραφίες και άλλα στοιχεία περιέχονται σ' αυτές προστατεύονται από τους νόμους περί της πνευματικής ιδιοκτησίας. Χωρίς την έγγραφη άδεια του παραγωγού απαγορεύεται η αναπαραγωγή του περιεχομένου των οδηγιών σε οποιαδήποτε μορφή και με οποιοδήποτε τρόπο, και επίσης του οποιοδήποτε μέρους αυτών καθώς και η χρήση αυτών ή/και διανομή σε τρίτους. Παραβιάσεις των ανωτέρω οδηγούν στην υποχρέωση καταβολής αποζημίωσης. Επιφυλασσόμαστε του δικαιώματος να διεκδικούμε πρόσθετες παροχές.

2.3 Δήλωση συμμόρφωσης

Η συσκευή συμμορφώνεται με τα ισχύοντα πρότυπα και τις οδηγίες της Ευρωπαϊκή Ένωση. Τα παραπάνω επιβεβαιώνονται στη δήλωση συμμόρφωσης ΕΚ. Αν χρειαστεί, θα χαρούμε να σας αποστείλουμε τη σχετική δήλωση συμμόρφωσης.

3 Μεταφορά, συσκευασία και αποθήκευση

3.1 Έλεγχος παράδοσης

Μετά την παραλαβή της συσκευής πρέπει αμέσως να ελέγξετε αν η συσκευή έφτασε ολόκληρη και αν έχουν προκληθεί ζημιές κατά τη διάρκεια της μεταφοράς. Σε περίπτωση ορατών ζημιών λόγω μεταφοράς, πρέπει να αρνηθείτε την παραλαβή της συσκευής ή να την παραλάβετε υπό όρους. Στα έγγραφα μεταφοράς/δελτίο αποστολής της εταιρείας μεταφορών, πρέπει να επισημάνετε την έκταση της ζημίας και να υποβάλετε σχετική καταγγελία. Οι κρυφές ζημιές πρέπει να δηλώνονται αμέσως μετά την ταυτοποίησή τους, καθώς οι αξιώσεις μπορούν να διεκδικηθούν μόνο εντός των προβλεπόμενων προθεσμιών.

Σε περίπτωση που λείπει οποιοδήποτε εξάρτημα ή αξεσουάρ παρακαλώ, επικοινωνήστε με το δικό μας Τμήμα Εξυπηρέτησης Πελατών.

3.2 Συσκευασία

Μην πετάτε το χαρτόνι της συσκευής. Μπορεί να χρειαστεί για την αποθήκευση, τη μεταφορά ή την αποστολή της συσκευής στο δικό μας κέντρο επισκευών σε περίπτωση ενδεχόμενων βλαβών.

GR

Η συσκευασία και τα μεμονωμένα μέρη είναι κατασκευασμένα από ανακυκλώσιμα υλικά. Και ειδικά: πλαστικά φύλλα και πλαστικές σακούλες, συσκευασία από χαρτόνι.

Κατά τη διάθεση των συσκευασιών, τηρήστε τους κανονισμούς στη χώρα σας. Τα υλικά συσκευασίας που μπορεί να επαναχρησιμοποιηθούν πρέπει να ανακυκλώνονται.

3.3 Αποθήκευση

Κρατήστε τη συσκευασία κλειστή μέχρι να εγκατασταθεί η συσκευή και κατά την αποθήκευση ακολουθήστε τις εξωτερικές σημάνσεις σχετικά με την τοποθέτηση και την αποθήκευση. Η συσκευασία πρέπει να αποθηκεύεται μόνο κάτω από τις ακόλουθες συνθήκες:

- σε εσωτερικούς χώρους
- σε ξηρό περιβάλλον και χωρίς σκόνη
- μακριά από επιθετικά μέσα
- σε μέρος προστατευμένο από το φως του ήλιου
- σε χώρο προστατευμένο από μηχανικούς κραδασμούς.

Σε περίπτωση αποθήκευσης μεγαλύτερης διάρκειας (πάνω από τρεις μήνες), χρειάζεται τακτικός έλεγχος όλων των εξαρτημάτων και της συσκευασίας. Αν είναι απαραίτητο, η συσκευασία πρέπει να αντικατασταθεί με καινούργια.

4 Τεχνικά χαρακτηριστικά

4.1 Τεχνικά χαρακτηριστικά

Έκδοση/χαρακτηριστικά του τροχήλατου μπουφέ για κρύα πιάτα

- Ψύξη: στατική
- Πτυσσόμενο ράφι για μετακίνηση δίσκων
- Προστατευτικό υγιεινής
- Φωτισμός:
 - LED
 - ανάβει όταν τοποθετηθεί το φινις δικτύου
- Βρύση αποστράγγισης
- Είδος καλωδίου σύνδεσης:
 - σπειροειδές καλώδιο
 - μήκος καλωδίου: 1 m
- Ρόδες οδήγησης: 5 ρόδες οδήγησης, 2 με ασφάλεια κλειδώματος
- Ενδεικτική λυχνία: ON/OFF
- Κατάσταση κατά την παράδοση: συναρμολογημένη στην τελική μορφή
- Θάλαμος από ανοξείδωτο χάλυβα
- Περιλαμβάνονται:
 - **125543, 125543V1, 125543V2**: 3 ράβδοι: μήκος 528 mm, πλάτος 30 mm
 - **125544, 125544V1, 125544V2**: 4 ράβδοι: μήκος 528 mm, πλάτος 30 mm
- Δεν περιλαμβάνονται στην παράδοση: δοχεία GN

Διατηρούμε το δικαίωμα πραγματοποίησης τεχνικών μετατροπών!

Όνομασία:	Τροχήλατος μπουφές K3110-200U / 200W / 200A
Κωδ. προϊόντος	125543-125543V1-125543V2
Υλικό:	Ξύλο, λαμινέ / Ανοξείδωτος χάλυβας / Πλαστικό
Χρώμα:	φτελιάς / wenge / ανθρακί
Αριθμός θέσεων:	1
Μέγεθος θαλάμου, μέγεθος GN	3 x 1/1 GN
Μέγιστο βάθος δοχείου GN σε mm:	200
Εύρος θερμοκρασίας από - έως σε ° C:	2 - 4
Κλιματική κλάση:	3
Ψυκτικό μέσο / ποσότητα σε kg:	R290 / 0,07
Διαστάσεις ραφιού για μετακίνηση δίσκων (πλάτος x βάθος) σε mm:	1.170 x 250
Αριθμός εγκάρσιων ράβδων:	3
Διαστάσεις εγκάρσιας ράβδου (πλ. x βαθ.) σε mm:	528 x 30
Στοιχεία σύνδεσης:	0,349 kW 230 V 50 Hz
Διαστάσεις (πλάτος x βάθος x ύψος) σε mm	1.170 x 1.245 x 1.520
Βάρος σε kg:	136,6

Όνομασία:	Τροχήλατος μπουφές K4110-200U / 200W / 200A
Κωδ. προϊόντος	125544-125544V1-125544V2
Υλικό:	Ξύλο, λαμινέ / Ανοξειδωτος χάλυβας / Πλαστικό
Χρώμα:	φτελιάς / wenge / ανθρακί
Αριθμός θέσεων:	1
Μέγεθος θαλάμου, μέγεθος GN	4 x 1/1 GN
Μέγιστο βάθος δοχείου GN σε mm:	200
Εύρος θερμοκρασίας από - έως σε ° C:	2 - 4
Κλιματική κλάση:	3
Ψυκτικό μέσο / ποσότητα σε kg:	R290 / 0,07
Διαστάσεις ραφιού για μετακίνηση δίσκων (πλάτος x βάθος) σε mm:	1.495 x 250
Αριθμός εγκάρσιων ράβδων:	4
Διαστάσεις εγκάρσιας ράβδου (πλ. x βαθ.) σε mm:	528 x 30
Στοιχεία σύνδεσης:	0,349 kW 230 V 50 Hz
Διαστάσεις (πλάτος x βάθος x ύψος) σε mm	1.495 x 1.245 x 1.520
Βάρος σε kg:	146,8

4.2 Λειτουργίες συσκευής

Ο τροχήλατος μπουφές έχει σχεδιαστεί για την παρουσίαση και την διανομή ψηγμένων προϊόντων διατροφής. Ο τροχήλατος μπουφέ με προστατευτικό υγιεινής και φωτισμό LED χωράει 3 ή 4 δοχεία GN 1/1 και διατηρεί τα τρόφιμα σε ασφαλή χαμηλή θερμοκρασία.

4.3 Επισκόπηση τμημάτων της συσκευής

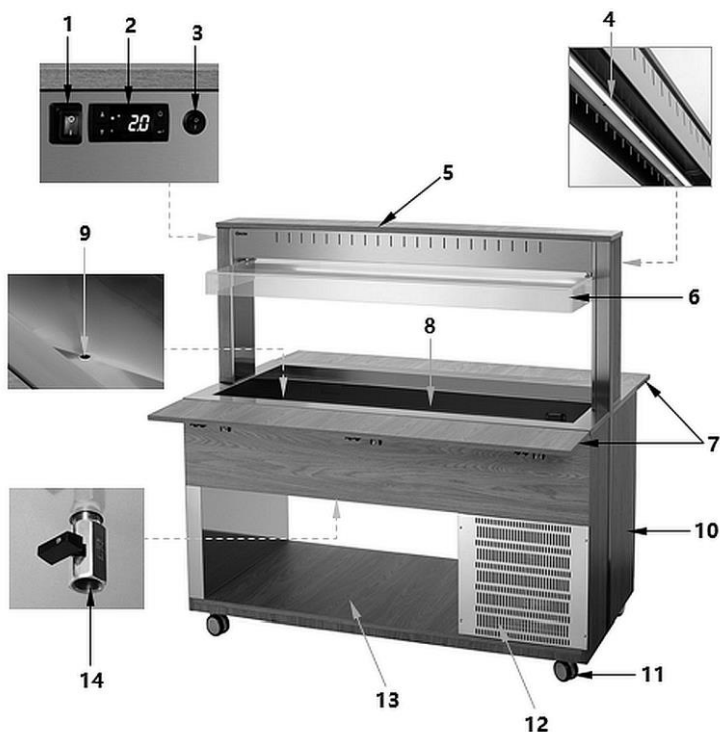

GR

Εικ. 1

- | | |
|--|------------------------------------|
| 1. Διακόπτης ενεργοποίησης/απενεργοποίησης με ενσωματωμένη ενδεικτική λυχνία τροφοδοσίας (πράσινη) | 2. Ψηφιακός ρυθμιστής θερμοκρασίας |
| 3. Διακόπτης φωτιστικού LED | 4. Φωτισμός LED |
| 5. Βάση υγιεινού προστατευτικού | 6. Κάλυμμα προστασίας |
| 7. Ράφια για μετακίνηση δίσκων (2x) | 8. Μπανιέρα ψύξης για δοχεία GN |
| 9. Άνοιγμα αποστράγγιση της μπανιέρας ψύξης | 10. Σώμα |
| 11. Ρόδες οδήγησης (5x, 2 με δυνατότητα κλειδώματος) | 12. Οπές εξαερισμού |
| 13. Κάτω επιφάνεια τοποθέτησης | 14. Κρουνός εκκένωσης |

5 Εγκατάσταση και χρήση

5.1 Εγκατάσταση



ΠΡΟΣΕΚΤΙΚΑ!

Η εσφαλμένη εγκατάσταση, ρύθμιση, λειτουργία, συντήρηση ή λανθασμένο χειρισμό της συσκευής μπορεί να προκαλέσει τραυματισμούς σε πρόσωπα και ζημιές σε πράγματα.

Η τοποθέτηση και η εγκατάσταση, καθώς και οι επισκευές μπορούν να πραγματοποιηθούν μόνο από εξουσιοδοτημένη τεχνική υπηρεσία σύμφωνα με την ισχύουσα εθνική νομοθεσία.

Αποσυσκευασία / εγκατάσταση

- Αποσυσκευάστε τη συσκευή και αφαιρέστε όλα τα εξωτερικά και εσωτερικά στοιχεία συσκευασίας και τις ασφάλιες για τη μεταφορά.



ΠΡΟΣΕΚΤΙΚΑ!

Κίνδυνος ασφυξίας!

Απαγορεύεται τα παιδιά να έχουν πρόσβαση σε υλικά συσκευασίας όπως πλαστικές σακούλες και στοιχεία φελιζόλ.

- Αν υπάρχει προστατευτική μεμβράνη πάνω στη συσκευή, αφαιρέστε την. Πρέπει να βγάλετε την προστατευτική μεμβράνη προσεκτικά έτσι ώστε να μην αφήσετε υπολείμματα κόλλας. Εναλλακτικά αφαιρέστε τα υπολείμματα της κόλλας με κατάλληλο διαλυτικό.
- Προσέξτε να μην καταστρέψετε την πινακίδα τύπου και τις προειδοποιητικές οδηγίες στη συσκευή.
- **Ποτέ** μην τοποθετείτε τη συσκευή σε περιβάλλον με υγρασία ή υγρό.
- Πρέπει να τοποθετήσετε τη συσκευή έτσι ώστε η πρίζα να είναι πάντα εύκολα διαθέσιμη με σκοπό τη γρήγορη αποσύνδεση της συσκευής όταν υπάρξει τέτοια ανάγκη.
- Η συσκευή πρέπει να τοποθετηθεί σε μια επιφάνεια με τις ακόλουθες ιδιότητες:
 - ίσια, με επαρκή φέρουσα ικανότητα, ανθεκτική στο νερό, στεγνή και ανθεκτική στις υψηλές θερμοκρασίες
 - αρκετά μεγάλη, έτσι ώστε η εργασία με τη συσκευή να γίνεται χωρίς προβλήματα
 - εύκολα προσβάσιμη
 - έχοντας που έχει καλό εξαερισμό.

- Μην τοποθετείτε τη συσκευή σε μέρη με άμεση έκθεση στο ηλιακό φως ή κοντά σε πηγές θερμότητας (κουζίνα, θερμάστρα, συσκευές θέρμανσης κ.λπ.). Οι πηγές θερμότητας μπορούν να επηρεάσουν αρνητικά το επίπεδο κατανάλωσης ενέργειας και επίσης να περιορίσουν τις λειτουργίες της συσκευής.
- Η συσκευή πρέπει να τοποθετηθεί έτσι ώστε να επιτρέπει την καλή κυκλοφορία επαρκούς ποσότητας αέρα. Απαγορεύεται να μπλοκάρετε ή να καλύπτετε τις σπές εξαερισμού στο πίσω μέρος της συσκευής.
- Διατηρείτε απόσταση τουλάχιστον 10 cm από τοίχους και άλλα αντικείμενα.
- Για να εγκαταστήσετε τη συσκευή, ακολουθήστε τα εξής βήματα:
 - Αφαιρέστε τη συσκευασία από τη συσκευή, εκτός από την παλέτα.
 - Σηκώστε τη συσκευή με ανυψωτικό όχημα και μετακινήστε την στην προγραμματισμένη θέση εγκατάστασης. Προσέξτε να μην προκαλέσετε ζημιά στη συσκευή. Ελέγξτε τη σταθερότητα για να μην χάσετε την ισορροπία της συσκευής.
 - Η συσκευή δεν πρέπει να τραβιέται ή να μετατοπίζεται, καθώς μπορεί να ανατραπεί. Αυτό μπορεί να προκαλέσει την καταστροφή των εξωτερικών στοιχείων ή των τροχών οδήγησης.
 - Μόλις η συσκευή βρίσκεται στην προγραμματισμένη θέση, αφαιρέστε την παλέτα.
 - Στερεώστε τους τροχούς οδήγησης με φρένα.
 - Τέλος, αφαιρέστε το προστατευτικό φύλλο από τη συσκευή.

GR

Σύνδεση με ηλεκτρικό ρεύμα

- Βεβαιωθείτε ότι τα τεχνικά χαρακτηριστικά της συσκευής (βλ. την αναγνωριστική πινακίδα) ταιριάζουν με τα στοιχεία του τοπικού δικτύου.
- Συνδέστε τη συσκευή σε μια μόνη, επαρκώς προστατευμένη πρίζα με προστατευτική επαφή. Μην συνδέετε τη συσκευή σε μια πολλαπλή υποδοχή.
- Κατευθύνετε το καλώδιο σύνδεσης έτσι ώστε κανείς να μην μπορεί να πατήσει πάνω του ή να περάσει πάνω από αυτό.
- Πριν από την πρώτη χρήση, η συσκευή πρέπει να παραμείνει όρθια τουλάχιστον 2 ώρες πριν συνδεθεί με παροχή ρεύματος.
- Μετά από διακοπή ρεύματος ή μετά την αφαίρεση της πρίζας από την υποδοχή συσκευής, μην την επανασυνδέσετε για τουλάχιστον 5 λεπτά.

5.2 Χρήση

Οδηγίες για τον χρήστη

- Μην τοποθετείτε βαριά αντικείμενα πάνω στο προστατευτικό υγιεινής (π.χ. στοιβαγμένα πιάτα).
- Για την τοποθέτηση πιάτων κ.ά. να χρησιμοποιήσετε τις κάτω επιφάνειες της συσκευής.
- Να αποφεύγετε μεγάλες ποσότητες νερού που έρχονται σε επαφή με τα ξύλινα μέρη για να αποφύγετε φουσκάλες και γρατζουνιές.
- Πριν τοποθετήσετε ζεστά πιάτα στη συσκευή, πρέπει να τα κρυώσετε μέχρι τη θερμοκρασία δωματίου.
- Ο τροχυλάτος μπουφές δεν πρέπει να χρησιμοποιείται συνεχώς (μέγ. 2-3 ώρες) καθώς αυτή η συσκευή δεν είναι ψυγείο.
- Χρησιμοποιήστε τα δεδομένα στον παρακάτω πίνακα για να προσδιορίσετε τις θερμοκρασίες συντήρησης. Οι δεδομένες θερμοκρασίες (σύμφωνα με τον κανονισμό HACCP) είναι τιμές κατά προσέγγιση και μπορεί να αλλάξουν ανάλογα με το περιβάλλον, το ηλιακό φως και την ποσότητα των τροφίμων. Για το λόγο αυτό, η θερμοκρασία των τροφίμων πρέπει να ελέγχεται τακτικά και η θερμοκρασία αποθήκευσης να προσαρμόζεται κατάλληλα στις απαιτήσεις αυτές μέσω ενός ελεγκτή θερμοκρασίας.

Προϊόντα διατροφής		Ελάχ. θερμ. (°C)	Μέγ. θερμ. (°C)
Ψωμί		+2	+8
Μακαρόνια		+2	+7
Κρέας		+2	+6
Θαλασσινά*		0	+4
Εστίαση	Μαγειρεμένα πιάτα	+2	+10
	Πιάτα μαγειρεμένα με αυγά, γάλα ή υπό ζελέ	0	+4
Προϊόντα γάλακτος		+2	+4
Κίτρινο τυρί		+2	+10
Τεμαχισμένα αλλαντικά		+2	+10
Λαχανικά	ολόκληρα	+8	+10
	επιλογή (τεμαχισμένα)	+2	+6

* Σας συνιστούμε να τοποθετήσετε θαλασσινά πάνω από ένα στρώμα νιφάδων πάγου.

Ετοιμασία της συσκευής

1. Πριν να αρχίσετε να χρησιμοποιείτε τη συσκευή, καθαρίστε τη σύμφωνα με τις οδηγίες που αναφέρονται στην παράγραφο **6 «Καθαρισμός»**.
2. Βεβαιωθείτε ότι η βρύση αποστράγγισης νερού είναι κλειστή.
3. Συνδέστε τη συσκευή στην κατάλληλη μόνη πρίζα.

Ο φωτισμός LED που είναι ενσωματωμένος στο προστατευτικό υγιεινής ενεργοποιείται μόλις το φως τροφοδοσίας συνδεθεί ή ενεργοποιηθεί μέσω του διακόπτη φωτισμού.

4. Ενεργοποιήστε τη συσκευή με χρήση του διακόπτη λειτουργίας.

Η πράσινη λυχνία ελέγχου παροχής ρεύματος στον διακόπτη on/off ανάβει.

Όταν η συσκευή είναι ενεργοποιημένη, πραγματοποιείται δοκιμή λάμπων. Η ψηφιακή οθόνη του ελεγκτή θερμοκρασίας και οι διόδοι LED αναβοσβήνουν για μερικά δευτερόλεπτα για να ελέγξετε ότι λειτουργούν σωστά.

Η συσκευή ψύχεται μέχρι την εργοστασιακά ρυθμισμένη θερμοκρασία των 2 °C. Η ψηφιακή οθόνη δείχνει την τρέχουσα θερμοκρασία στη μπανιέρα ψύξης.





Τα απαραίτητα προϊόντα διατροφής μπορούν να τοποθετηθούν στη συσκευή σε κατάλληλα δοχεία GN μόνο αφού η συσκευή φτάσει στην καθορισμένη θερμοκρασία.

5. Ακολουθήστε τις οδηγίες στις παρακάτω ενότητες για να εισαγάγετε περαιτέρω ρυθμίσεις θερμοκρασίας.

Ψηφιακός ρυθμιστής θερμοκρασίας





Εικ. 2

Κουμπί	Ονομασία	Λειτουργίες
	Κουμπί λειτουργίας	<ol style="list-style-type: none"> Εμφάνιση δεδομένων HACCP Πιέστε για 5 δευτερόλεπτα για να ξεκινήσετε ή να σταματήσετε τη χειροκίνητη απόψυξη (εάν LFc = 0) χωρίς να περιμένετε dSd ή να ενεργοποιήσετε / απενεργοποιήσετε το χειριστήριο (εάν LFc = 1) σε λειτουργία προγραμματισμού: για έξοδο από το μενού παραμέτρων χωρίς αποθήκευση των νέων τιμών ρύθμισης (εντολή Esc) κατά τη διάρκεια ενός συμβάντος συναγερμού: για να απενεργοποιήσετε τον προαιρετικό εσωτερικό βομβητή και ρελέ
	Κουμπί ENTER	<ol style="list-style-type: none"> Ενεργοποίηση της λειτουργίας προγραμματισμού Προβολή και επιβεβαίωση νέων τιμών ρύθμισης
	Κουμπί μείωσης τιμών ρύθμισης	<ol style="list-style-type: none"> Κρατήστε πατημένο μαζί με το κουμπί Enter για 5 δευτερόλεπτα για να κλειδώσετε ή να ξεκλειδώσετε τα κουμπιά Σε λειτουργία προγραμματισμού: για κύλιση στα μενού παραμέτρων και μείωση των τιμών ρύθμισης
	Κουμπί αύξησης τιμών ρύθμισης	<ol style="list-style-type: none"> Για να εμφανίσετε την τρέχουσα θερμοκρασία του αισθητήρα 1 για μερικά δευτερόλεπτα Σε λειτουργία προγραμματισμού: για κύλιση στα μενού παραμέτρων και αύξηση των τιμών ρύθμισης

GR

Ενδεικτικές λυχνίες LED

Οι ενδεικτικές λυχνίες LED εμφανίζουν στην ψηφιακή οθόνη την κατάσταση ενεργοποίησης της λειτουργίας:

LED	Κατάσταση ενεργοποίησης	Έννοια
	αναμμένη	ο συμπιεστής λειτουργεί (το ρελέ εξόδου K1 είναι ενεργοποιημένο, Act = 0)
	αναβοσβήνει	κατά την καθυστέρηση ενεργοποίησης του συμπιεστή
	αναμμένη	ο θερμαντήρας λειτουργεί (το ρελέ εξόδου K1 είναι ενεργοποιημένο, Act = 1)
	αναβοσβήνει	κατά την καθυστέρηση ενεργοποίησης του θερμαντήρα
	αναμμένη	κατά τη διάρκεια της απόψυξης
	αναβοσβήνει	κατά τη διάρκεια της καθυστέρησης μετά την απόψυξη

GR

Το επάνω αριστερό σημείο αναβοσβήνει στη λειτουργία προγραμματισμού και ανάβει όταν η εξωτερική επαφή (ψηφιακή είσοδος) είναι ενεργή ή σε κατάσταση αναμονής.



Ο αριθμός «1» που εμφανίζεται στην ψηφιακή οθόνη δείχνει την τρέχουσα θερμοκρασία του αισθητήρα.

Προγραμματισμός θερμοκρασίας (απαιτούμενη τιμή θερμοκρασίας)

1. Πατήστε για λίγο μια φορά το κουμπί .

Στην ψηφιακή οθόνη εμφανίζεται το μήνυμα «SET». Το επάνω σημείο στα αριστερά του μετρητή θερμοκρασίας αναβοσβήνει για να υποδείξει την είσοδο στη λειτουργία προγραμματισμού.

2. Πατήστε ξανά το κουμπί  για να εμφανιστεί το καθορισμένο σημείο.

3. Για να ορίσετε την απαιτούμενη τιμή εντός 15 δευτερολέπτων πατήστε τα κουμπιά  ή .

4. Πατήστε το κουμπί  για να επιβεβαιώσετε τα δεδομένα που καταχωρίσατε.

ΟΔΗΓΙΑ!

Εάν το κουμπί δεν πατηθεί για περισσότερο από 15 δευτερόλεπτα ή όταν

πατηθεί το κουμπί  μία φορά, η τελευταία τιμή που εμφανίζεται στην οθόνη γίνεται αποδεκτή και το προηγούμενο μήνυμα εμφανίζεται ξανά.

Αυτόματη απόψυξη

Η συσκευή αποψύχεται αυτόματα 4 φορές μέσα σε 24 ώρες. Ο χρονοδιακόπτης ξεκινάει όταν το ενεργοποιείτε για πρώτη φορά.

1. Αν υπάρχει ανάγκη αλλαγής των φάσεων αυτόματης απόψυξης, πατήστε το κουμπί  για περισσότερο από 5 δευτερόλεπτα.

Η μονάδα θα ξεκινήσει αυτόματα την απόψυξη αμέσως και η επόμενη διαδικασία απόψυξης θα πραγματοποιηθεί μετά από 6 ώρες.

Χειροκίνητη απόψυξη

Εκτός από την αυτόματη απόψυξη, η απόψυξη μπορεί να ενεργοποιηθεί χειροκίνητα.

1. Κρατήστε πατημένο το κουμπί  για ένα 5 δευτερόλεπτα.



Ξεκινάει η χειροκίνητη απόψυξη.

Η διαδικασία ενεργοποιείται μόνο όταν πληρούνται οι κατάλληλες συνθήκες θερμοκρασίας (όταν LFc = 0). Εάν δεν πληρούνται, η ψηφιακή οθόνη αναβοσβήνει για να δείξει ότι η διαδικασία δεν βρίσκεται σε εξέλιξη.

ΟΔΗΓΙΑ!

Εάν χρειάζονται περαιτέρω αλλαγές στις ρυθμίσεις παραμέτρων, παρακαλούμε απευθυνθείτε στο τμήμα σέρβις.

Κλείδωμα κουμπιών

1. Πατήστε παρατεταμένα τα κουμπιά  και  για 6 δευτερόλεπτα, για να κλειδώσετε και να ξεκλειδώσετε το πληκτρολόγιο (αναβοσβήνει το επάνω σημείο στα αριστερά της ένδειξης θερμοκρασίας).

Όταν εμφανιστεί το «Ρof» στην ψηφιακή οθόνη, το πληκτρολόγιο είναι κλειδωμένο. Όταν εμφανίζεται το «Ρon», το πληκτρολόγιο ξεκλειδώνεται.

Όταν το πληκτρολόγιο είναι κλειδωμένο, όλες οι παράμετροι μπορούν να εμφανιστούν αλλά δεν μπορούν να αλλάξουν.

Εμφάνιση αποθηκευμένων θερμοκρασιών συναγερμού (λειτουργία HACCP)

Ο ψηφιακός ελεγκτής θερμοκρασίας αποθηκεύει τα τελευταία 3 συμβάντα συναγερμού θερμοκρασίας:

Η θερμοκρασία του αισθητήρα ήταν χαμηλότερη από ALo ή υψηλότερη από AH1.

- εάν ο ελεγκτής θερμοκρασίας εμφανίζει θερμοκρασία (δηλ. όχι σε λειτουργία προγραμματισμού), πατήστε και απελευθερώστε το κουμπί .
- εμφανίζεται το μήνυμα «HcP» (HACCP) και (εάν αποθηκεύονται δεδομένα συναγερμού) το μήνυμα «AL1», ελάχ./μέγ. θερμοκρασία και διάρκεια σε λεπτά όταν η θερμοκρασία 1 ήταν πάνω από ALo ή AH1, τότε εμφανίζεται το «AL2», ελάχ./ μέγ. συναγερμός. Το AL1 αναφέρεται στο πιο πρόσφατο συμβάν. Το AL3 είναι το παλαιότερο.

Όταν τα δεδομένα HACCP εμφανίζονται στην ψηφιακή οθόνη, τα αποθηκευμένα

δεδομένα συναγερμού μπορούν να διαγραφούν πατώντας το κουμπί  για περισσότερο από 5 δευτερόλεπτα (εμφανίζεται «----»).

Ο ψηφιακός ελεγκτής θερμοκρασίας εμφανίζει μόνο δεδομένα συναγερμού για συμβάντα που έχουν επανέλθει στο φυσιολογικό. Εάν ο συναγερμός συνεχίζεται, μπορεί να τερματιστεί τερματίζοντας το ALo ή αυξάνοντας την τιμή AH1. Στο τέλος του συναγερμού, τα δεδομένα HACCP αποθηκεύονται.

Δεν υπάρχει εγγραφή συναγερμού κατά τη διαδικασία απόψυξης.

Ο ελεγκτής θερμοκρασίας δεν είναι εξοπλισμένος με μπαταρία, σε περίπτωση διακοπής ρεύματος, δεν παρακολουθούνται/αποθηκεύονται δεδομένα.

Εάν αλλάξετε τη μονάδα μέτρησης θερμοκρασίας (παράμετρος «μη»), οι καταγεγραμμένες τιμές θερμοκρασίας/παραμέτρου αντικατοπτρίζουν τη μονάδα που είχε οριστεί στο παρελθόν (δεν μετατρέπονται).

Συναγερμοί παραμέτρων

Κωδικός	Περιγραφή	Αξία	Αρχικές ρυθμίσεις
AtP	Τιμές τύπου συναγερμού 0: ALo, AHi είναι απόλυτες θερμοκρασίες. 1: ALo, AHi είναι οι τιμές θερμοκρασίας που σχετίζονται με την τιμή Set.	0..1	0
ALo	Συναγερμός χαμηλής θερμοκρασίας (ex LoA). Εάν η θερμοκρασία πέσει κάτω από αυτήν την τιμή (ALo-0,4), ο ελεγκτής μεταδίδει ένα σήμα συναγερμού στην οθόνη και αρχίζει να καταγράφει την ελάχιστη θερμοκρασία και τη διάρκεια του συναγερμού (λειτουργία HACCP). Επιπλέον, ενεργοποιεί έναν εσωτερικό βομβητή και ένα ρελέ συναγερμού εάν είναι διαθέσιμο (προαιρετικό)	AtP=0, -50.. (AHi-1) AtP=1, -50 .. -0.5°C	-40 °C
AHi	Συναγερμός όταν ξεπεραστεί η θερμοκρασία (ex HiA). Εάν η θερμοκρασία αυξηθεί πάνω από αυτήν την τιμή (AHi + 0,4), ο ελεγκτής μεταδίδει ένα σήμα συναγερμού στην οθόνη και αρχίζει να καταγράφει την υψηλότερη θερμοκρασία και διάρκεια συναγερμού. Επιπλέον, ενεργοποιεί έναν εσωτερικό βομβητή και ένα ρελέ συναγερμού εάν είναι διαθέσιμο (προαιρετικό).	AtP=0 (ALo+1)..150 AtP=1 0.5 ..285 °C	110 °C

Απενεργοποίηση της συσκευής

1. Εάν η συσκευή δεν χρησιμοποιείται πλέον, απενεργοποιήστε την χρησιμοποιώντας τον διακόπτη ενεργοποίησης/απενεργοποίησης στην πλευρά χειρισμού της συσκευής.
2. Αποσυνδέστε τη συσκευή από την τροφοδοσία ρεύματος (τραβήξτε το φως από την πρίζα!).

6 Καθαρισμός

6.1 Οδηγίες ασφαλείας κατά τον καθαρισμό

- Πριν από τον καθαρισμό, η συσκευή πρέπει να αποσυνδεθεί από την παροχή ρεύματος.
- Αφήστε τη συσκευή να κρυώσει εντελώς.
- Προσέξτε να μην εισέλθει νερό μέσα στη συσκευή. Μην βυθίζετε τη συσκευή σε νερό ή άλλα υγρά κατά τον καθαρισμό. Για να καθαρίσετε τη συσκευή μην χρησιμοποιήσετε ρεύμα νερού υπό πίεση.
- Μην χρησιμοποιείτε αιχμηρά ή μεταλλικά αντικείμενα (μαχαίρι, πιρούνι κ.λπ.) για να καθαρίσετε τη συσκευή. Τα αιχμηρά αντικείμενα μπορούν να βλάψουν τη συσκευή και να προκαλέσουν ηλεκτροπληξία όταν έρχονται σε επαφή με τα αγώγιμα στοιχεία.
- Μην χρησιμοποιείτε λειαντικά καθαριστικά που περιέχουν διαλύτες ούτε καυστικά μέσα καθαρισμού. Μπορούν να βλάψουν την επιφάνεια.

6.2 Καθαρισμός

GR

1. Στο τέλος της εργάσιμης ημέρας, η συσκευή πρέπει να καθαρίζεται τακτικά.
2. Βγάλτε τα δοχεία GN από την μανιέρα ψύξης.

Ενδέχεται να συγκεντρωθεί συμπύκνωση στη μανιέρα ψύξης για δοχεία GN. Για να το στραγγίξετε, ακολουθήστε τα εξής βήματα:

- τοποθετήστε ένα κατάλληλο δοχείο κάτω από τον στρόφιγγα αποστράγγισης (A)
- ανοίξτε τη στρόφιγγα αποστράγγισης (A) και στραγγίστε το συμπυκνωμένο νερό

3. Καθαρίστε τη μανιέρα ψύξης για δοχεία GN με ένα μαλακό, υγρό πανί και ένα ήπιο καθαριστικό και στεγνώστε τα καλά.
4. Κλείστε το καπάκι αποστράγγισης.

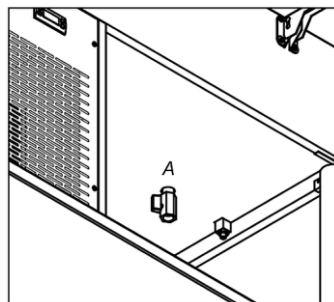

Εικ. 3

Καθαρισμός

5. Καθαρίστε το προστατευτικό υγιεινής με ένα μαλακό, υγρό πανί και στη συνέχεια στεγνώστε το καλά.
6. Καθαρίστε μόνο τις πλαστικοποιημένες ξύλινες επιφάνειες με ένα ελαφρώς υγρό πανί. Για επίμονους λεκέδες, χρησιμοποιήστε λίγο οινόπνευμα.
7. Το δοχείο GN που χρησιμοποιείται πρέπει να καθαρίζεται καλά κάτω από τρεχούμενο νερό με ένα μαλακό πανί και ήπιο απορρυπαντικό.
8. Ξεπλύνετε τα δοχεία GN σε καθαρό νερό και στεγνώστε ή αφήστε τα να στεγνώσουν στον αέρα.

7 Ανακύκλωση

Ηλεκτρικές συσκευές



Ο ηλεκτρικός εξοπλισμός σημειώνεται με αυτό το σύμβολο. Οι ηλεκτρικές συσκευές πρέπει να απορρίπτονται και να ανακυκλώνονται με κατάλληλο και φιλικό προς το περιβάλλον τρόπο. Μην πετάτε ηλεκτρικές συσκευές μαζί με οικιακά απορρίμματα. Αποσυνδέστε τη συσκευή από την παροχή ρεύματος και αφαιρέστε το καλώδιο σύνδεσης από τη συσκευή.

Οι ηλεκτρικές συσκευές πρέπει να μεταφέρονται σε καθορισμένα σημεία συλλογής.

Ψυκτικό μέσο

Το προωστικό αέριο που χρησιμοποιείται στη συσκευή είναι εύφλεκτο. Η διάθεσή του πρέπει να γίνεται σύμφωνα με τους εθνικούς κανονισμούς.