



**Bartscher
PRO II 40T**

A190148

**Bartscher
PRO II 60T**

A190167

**Bartscher
PRO II 100T**

A190198

DEUTSCH

Inhaltsverzeichnis

1. Sicherheit..... 2
1.1 Symbolerklärung 2
1.2 Sicherheitshinweise..... 3
1.3 Bestimmungsgemäße Verwendung..... 7

2. Allgemeines 8
2.1 Haftung und Gewährleistung 8
2.2 Urheberschutz 8
2.3 Konformitätserklärung 8

3. Transport, Verpackung und Lagerung 9
3.1 Transportinspektion 9
3.2 Verpackung 9
3.3 Lagerung 9

4. Technische Daten..... 10
4.1 Baugruppenübersicht 10
4.2 Technische Angaben..... 12

5. Installation und Bedienung 13
5.1 Installation 13
5.2 Bedienung 14

6. Reinigung und Entkalkung..... 17

7. Mögliche Funktionsstörungen 21

8. Entsorgung 22

Bartscher GmbH
Franz-Kleine-Str. 28
33154 Salzkotten
Germany

Tel.: +49 (0) 5258 971-0
Fax: +49 (0) 5258 971-120

Service-Hotline: 0180 5 971 197
(14ct/Min. aus dem deutschen Festnetz)



Die Gebrauchsanleitung vor Inbetriebnahme lesen und griffbereit am Gerät aufbewahren!

Diese Gebrauchsanleitung beschreibt die Installation, Bedienung und Wartung des Gerätes und dient als wichtige Informationsquelle und Nachschlagewerk.

Die Kenntnis aller in ihr enthaltenen Sicherheitshinweise und Handlungsanweisungen schafft die Voraussetzung für das sichere und sachgerechte Arbeiten mit dem Gerät.

Darüber hinaus sind die für den Einsatzbereich des Gerätes geltenden örtlichen Unfallverhütungsvorschriften und allgemeinen Sicherheitsbestimmungen einzuhalten.

Die Gebrauchsanleitung ist Produktbestandteil und in unmittelbarer Nähe des Gerätes für das Installations-, Bedienungs-, Wartungs- und Reinigungspersonal jederzeit zugänglich aufzubewahren.

Wenn das Gerät an eine dritte Person weitergegeben wird, muss die Gebrauchsanleitung mit ausgehändigt werden.

1. Sicherheit

Das Gerät ist nach den derzeit gültigen Regeln der Technik gebaut. Es können jedoch von diesem Gerät Gefahren ausgehen, wenn es unsachgemäß oder nicht bestimmungsgemäß verwendet wird.

Alle Personen, die das Gerät benutzen, müssen sich an die Angaben in der Gebrauchsanleitung halten und die Sicherheitshinweise beachten.

1.1 Symbolerklärung

Wichtige sicherheits- und gerätetechnische Hinweise sind in dieser Gebrauchsanleitung durch Symbole gekennzeichnet. Die Hinweise sind unbedingt zu befolgen, um Unfälle, Personen- und Sachschäden zu vermeiden.



GEFAHR!

Dieses Symbol macht auf unmittelbar drohende Gefahr aufmerksam, die zu schweren Körperverletzungen oder zum Tod führt.



WARNUNG!

Dieses Symbol kennzeichnet gefährliche Situationen, die zu schweren Körperverletzungen oder zum Tod führen können.



HEISSE OBERFLÄCHE!

Dieses Symbol macht auf die heiße Oberfläche des Gerätes während des Betriebes aufmerksam. Bei Nichtbeachten besteht Verbrennungsgefahr!



HEISSER DAMPF!

Dieses Symbol macht auf den aufsteigenden oder austretenden Dampf während des Betriebes und beim Öffnen des Gerätes aufmerksam. Bei Nichtbeachten besteht Verbrühungsgefahr!



VORSICHT!

Dieses Symbol kennzeichnet möglicherweise gefährliche Situationen, die zu leichten Verletzungen führen oder Beschädigung, Fehlfunktionen und/oder Ausfall des Gerätes zur Folge haben können.



HINWEIS!

Dieses Symbol hebt Tipps und Informationen hervor, die für eine effiziente und störungsfreie Bedienung des Gerätes zu beachten sind.

1.2 Sicherheitshinweise

- Dieses Gerät kann von **Kindern ab 8 Jahren** sowie von Personen mit reduzierten physischen, sensorischen oder geistigen Fähigkeiten oder Mangel an Erfahrung und/ oder Wissen nur dann benutzt werden, wenn sie beaufsichtigt oder bezüglich des sicheren Gebrauchs des Gerätes unterwiesen wurden und die daraus resultierenden Gefahren verstanden haben. **Kinder** dürfen nicht mit dem Gerät spielen. Reinigung und **Benutzerwartung** dürfen **nicht durch Kinder** durchgeführt werden, es sei denn, sie sind älter als 8 Jahre und werden beaufsichtigt. Halten Sie **Kinder jünger als 8 Jahre** vom Gerät und der Anschlussleitung fern.
- Lassen Sie das Gerät während des Betriebes **niemals** unbeaufsichtigt.
- Das Gerät nur in geschlossenen Räumen betreiben.

- Das Gerät darf nur in technisch einwandfreiem und betriebs-sicherem Zustand betrieben werden. Sollten Funktionsstörungen auftreten, trennen Sie das Gerät von der Stromversorgung (Netzstecker ziehen!) und benachrichtigen Sie den Kundendienst.

- Halten Sie Verpackungsmaterialien wie Plastikbeutel und Styroporteile außerhalb der Reichweite von Kindern.

Erstickungsgefahr!

- Wartungs- und Reparaturarbeiten dürfen nur von qualifizierten Fachleuten unter Verwendung von Original-Ersatz- und Zubehörteilen ausgeführt werden. **Versuchen Sie niemals, selber an dem Gerät Reparaturen durchzuführen!**
- Keine Zubehör- und Ersatzteile verwenden, die nicht vom Hersteller empfohlen wurden. Diese könnten eine Gefahr für den Benutzer darstellen oder Schäden am Gerät verursachen und zu Personen-schäden führen, zudem erlischt die Gewährleistung.
- Zur Vermeidung von Gefährdungen und zur Sicherung der optimalen Leistung dürfen am Gerät weder Veränderungen noch Umbauten vorgenommen werden, die durch den Hersteller nicht ausdrücklich genehmigt worden sind.



GEFAHR durch elektrischen Strom!

Zur Vermeidung der Gefahr die aufgeführten Sicherheitshinweise befolgen:

- Achten Sie darauf, dass das Netzkabel nicht mit Wärmequellen bzw. scharfen Kanten in Berührung kommt. Netzkabel nicht vom Tisch oder von der Theke herunter hängen lassen. Netzkabel so verlegen, dass niemand auf das Netzkabel treten oder darüber stolpern kann.

- Das Netzkabel nicht knicken, quetschen, verknoten, immer vollständig abwickeln. Stellen Sie niemals das Gerät oder andere Gegenstände auf das Netzkabel.
- Das Netzkabel nicht abdecken, von Arbeitsbereichen fernhalten.
- Überprüfen Sie das Netzkabel regelmäßig auf Beschädigungen. Benutzen Sie das Gerät nicht, wenn das Netzkabel beschädigt ist. Wenn dieses Schäden aufweist, muss es durch den Kundendienst oder einen qualifizierten Elektriker ausgetauscht werden, um Gefährdungen zu vermeiden.
- Ziehen Sie die Anschlussleitung immer am Netzstecker aus der Steckdose, nicht am Netzkabel selbst.
- Tragen, heben oder bewegen Sie das Gerät niemals am Netzkabel.
- Öffnen Sie auf keinen Fall das Gehäuse des Gerätes. Werden Spannung führende Anschlüsse berührt und der elektrische und mechanische Aufbau verändert, **besteht Stromschlaggefahr**.
- Keine ätzenden Reinigungsmittel verwenden und darauf achten, dass kein Wasser in das Gerät eindringt.
- Nehmen Sie das Gerät **nicht** mit feuchten Händen oder auf nassem Boden stehend in Betrieb.
- Ziehen Sie den Netzstecker aus der Steckdose,
 - wenn Sie das Gerät nicht benutzen,
 - wenn während des Betriebes eine Störung auftritt,
 - bevor Sie das Gerät reinigen.



HEISSE OBERFLÄCHE! Verbrennungsgefahr!

Zur Vermeidung der Gefahr die aufgeführten Sicherheitshinweise befolgen:

- Während des Betriebes wird die Oberfläche des Wasserbehälters sehr heiß! Um Verbrennungen der Finger und Hände zu vermeiden, berühren Sie die heiße Oberfläche des Gerätes nicht! Fassen Sie das Gerät während der Bedienung nur an den dafür vorgesehenen Griffen und Schalter an.
- Auch nach dem Ausschalten ist die Oberfläche des Gerätes und der verbleibende Kaffee im Wasserbehälter noch längere Zeit heiß, lassen Sie das Gerät ausreichend abkühlen, bevor Sie es reinigen oder an einen anderen Platz versetzen.
- Versetzen Sie das heiße Gerät **niemals** während des Betriebes.



HEISSER DAMPF! Verbrühungsgefahr!

Zur Vermeidung der Gefahr die aufgeführten Sicherheitshinweise befolgen:

- Nehmen Sie während des Aufbrühvorgangs **niemals** den Deckel vom Wasserbehälter ab. Heißer aufsteigender Dampf kann Verbrühungen der Hände, Arme oder des Gesichts verursachen.
- Während des Aufbrühvorgangs entweicht heißer Dampf aus der Dampfablassöffnung des Deckels. Beachten Sie den Warnhinweis auf dem Deckel und vermeiden Sie Kontakt mit diesem Bereich während des Betriebes, um Verbrühungen der Hände und Arme auszuschließen.

1.3 Bestimmungsgemäße Verwendung

Die Betriebssicherheit des Gerätes ist nur bei bestimmungsgemäßer Verwendung entsprechend der Angaben in der Gebrauchsanleitung gewährleistet.

Alle technischen Eingriffe, auch die Montage und die Instandhaltung sind ausschließlich von qualifiziertem Kundendienst vorzunehmen.

Dieses Gerät kann im Haushalt und ähnlichen Bereichen verwendet werden, wie beispielsweise:

- in Betriebsküchen in Läden, Büros und anderen ähnlichen Arbeitsumgebungen;
- in landwirtschaftlichen Betrieben;
- von Kunden in Hotels, Motels und weiteren ähnlichen Wohnumgebungen;
- in Frühstückspensionen.

Die **Kaffeemaschine** ist nur zum **Zubereiten von Kaffee** und **Warm-/ Heißwasserbereitung** unter Verwendung von Kaltwasser bestimmt.

Die **Rundfilter-Kaffeemaschinen** nicht verwenden für:

- das Aufwärmen oder Brühen zucker-, süßstoff-, säure-, laugen- oder alkoholhaltiger Flüssigkeiten;
- das Einfüllen und Erwärmen entzündlicher, gesundheitsschädlicher, sich leicht verflüchtiger oder ähnlicher Flüssigkeiten oder Stoffe.



VORSICHT!

Jede über die bestimmungsgemäße Verwendung hinausgehende und/oder andersartige Verwendung des Gerätes ist untersagt und gilt als nicht bestimmungsgemäß.

Ansprüche jeglicher Art gegen den Hersteller und/oder seine Bevollmächtigten wegen Schäden aus nicht bestimmungsgemäßer Verwendung des Gerätes sind ausgeschlossen.

Für alle Schäden bei nicht bestimmungsgemäßer Verwendung haftet allein der Betreiber.

2. Allgemeines

2.1 Haftung und Gewährleistung

Alle Angaben und Hinweise in dieser Gebrauchsanleitung wurden unter Berücksichtigung der geltenden Vorschriften, des aktuellen ingenieurtechnischen Entwicklungsstandes sowie unserer langjährigen Erkenntnisse und Erfahrungen zusammengestellt.

Die Übersetzungen der Gebrauchsanleitung wurden ebenfalls nach bestem Wissen erstellt. Eine Haftung für Übersetzungsfehler können wir jedoch nicht übernehmen. Maßgebend ist die beiliegende deutsche Version dieser Gebrauchsanleitung.

Der tatsächliche Lieferumfang kann bei Sonderausführungen, der Inanspruchnahme zusätzlicher Bestelloptionen oder auf Grund neuester technischer Änderungen u. U. von den hier beschriebenen Erläuterungen und zeichnerischen Darstellungen abweichen.



VORSICHT!

Diese Gebrauchsanleitung ist vor Beginn aller Arbeiten am und mit dem Gerät, insbesondere vor der Inbetriebnahme, sorgfältig durchzulesen!

Der Hersteller übernimmt **keine Haftung** für Schäden und Störungen bei:

- Nichtbeachtung der Anweisungen zur Bedienung und Reinigung;
- nicht bestimmungsgemäßer Verwendung;
- technischen Änderungen durch den Benutzer;
- Verwendung nicht zugelassener Ersatzteile.

Technische Änderungen am Produkt im Rahmen der Verbesserung der Gebrauchseigenschaften und der Weiterentwicklung behalten wir uns vor.

2.2 Urheberschutz

Die Gebrauchsanleitung und die in ihr enthaltenen Texte, Zeichnungen, Bilder und sonstigen Darstellungen sind urheberrechtlich geschützt. Vervielfältigungen in jeglicher Art und Form – auch auszugsweise – sowie die Verwertung und/oder Mitteilung des Inhaltes sind ohne schriftliche Freigabeerklärung des Herstellers nicht gestattet. Zuwiderhandlungen verpflichten zu Schadensersatz. Weitere Ansprüche bleiben vorbehalten.



HINWEIS!

Die grafischen Darstellungen in dieser Anleitung können unter Umständen leicht von der tatsächlichen Ausführung des Gerätes abweichen.

2.3 Konformitätserklärung



Das Gerät entspricht den aktuellen Normen und Richtlinien der EU. Dies bescheinigen wir in der EG-Konformitätserklärung. Bei Bedarf senden wir Ihnen gern die entsprechende Konformitätserklärung zu.

3. Transport, Verpackung und Lagerung

3.1 Transportspektion

Lieferung bei Erhalt unverzüglich auf Vollständigkeit und Transportschäden prüfen. Bei äußerlich erkennbarem Transportschaden Lieferung nicht oder nur unter Vorbehalt entgegen nehmen.

Schadensumfang auf Transportunterlagen/Lieferschein des Transporteurs vermerken. Reklamation einleiten.

Verdeckte Mängel sofort nach Erkennen reklamieren, da Schadensersatzansprüche nur innerhalb der geltenden Reklamationsfristen geltend gemacht werden können.

3.2 Verpackung

Werfen Sie den Umkarton Ihres Geräts nicht weg. Sie benötigen ihn eventuell zur Aufbewahrung, beim Umzug oder wenn Sie das Gerät bei eventuellen Schäden an unsere Service-Stelle senden müssen. Entfernen Sie vor der Inbetriebnahme das äußere und innere Verpackungsmaterial vollständig vom Gerät.



HINWEIS!

Falls Sie die Verpackung entsorgen möchten, beachten Sie die in Ihrem Land geltenden Vorschriften. Führen Sie wieder verwertbare Verpackungsmaterialien dem Recycling zu.

Bitte prüfen Sie, ob das Gerät und das Zubehör vollständig sind. Falls irgendwelche Teile fehlen sollten, nehmen Sie bitte mit unserem Kundenservice Kontakt auf.

3.3 Lagerung

Packstücke bis zur Installation verschlossen und unter Beachtung der außen angebrachten Aufstell- und Lagermarkierung aufbewahren.

Packstücke nur unter folgenden Bedingungen lagern:



- nicht im Freien aufbewahren,
- trocken und staubfrei aufbewahren,
- keinen aggressiven Medien aussetzen,
- vor Sonneneinstrahlung schützen,
- mechanische Erschütterungen vermeiden,
- bei längerer Lagerung (> 3 Monate) regelmäßig allgemeinen Zustand aller Teile und der Verpackung kontrollieren, bei Erfordernis auffrischen oder erneuern.

4. Technische Daten

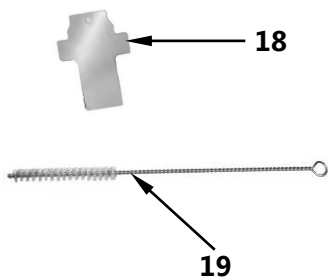
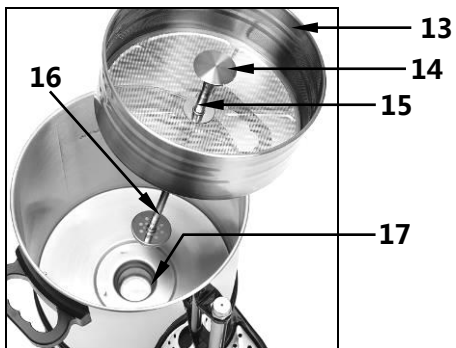

4.1 Baugruppenübersicht



Beschreibung Abbildungen auf Seite 10

- | | |
|--|------------------------------|
| 1 Deckelgriff | 11 Füllstandanzeige |
| 2 Deckel | 12 Dampfablassöffnung |
| 3 Wasserbehälter-Griff | 13 Filterkorb |
| 4 Wasserbehälter | 14 Wasserverteiler Steigrohr |
| 5 Entkalkungslampe (rot)  | 15 Steigrohrverlängerung |
| 6 EIN-/AUS-Kippschalter mit integrierter Netz-Kontrolllampe (rot) | 16 Steigrohr |
| 7 Warmhalte-Kontrolllampe (grün)  | 17 Heizmulde |
| 8 Bodenplatte | 18 Kalkschaber |
| 9 Abtropfblech | 19 Reinigungsbürste |
| 10 Ablasshahn | |

Zusätzliches Zubehör (nicht im Lieferumfang enthalten!)

	Rundfilterpapier PRO II 40T + PRO II 60T (250 Stück im Karton)	Art.-Nr. A190009250
	Rundfilterpapier PRO II 40T + PRO II 60T (1000 Stück im Karton)	Art.-Nr. A190009
	Rundfilterpapier PRO II 100T (250 Stück im Karton)	Art.-Nr. A190011250
	Rundfilterpapier PRO II 100T (1000 Stück im Karton)	Art.-Nr. A190011
	Schnell-Entkalker für Kaffeemaschinen (30 Portionsbeutel a' 15 g)	Art.-Nr.: 190065

4.2 Technische Angaben

Bezeichnung	Kaffeemaschine		
	Bartscher PRO II 40T	Bartscher PRO II 60T	Bartscher PRO II 100T
Model:			
Art.-Nr.:	A190148	A190167	A190198
Material:	Edelstahl, Kunststoff		
Ausführung:	<ul style="list-style-type: none"> ▪ Rundfilter ▪ Füllstandanzeige ▪ Entkalkungslampe ▪ Netz-Kontrolllampe ▪ Warmhaltefunktion ▪ Eigenschaften: <ul style="list-style-type: none"> - Kaffeemaschine kann mit und ohne Filterpapier genutzt werden - 2 getrennte Heizsysteme für Brüh- und Warmhaltefunktion 		
Anschlusswert:	230 V~ 50 Hz		
Leistung:	1,2 kW	1,2 kW	1,45 kW
Inhalt:	6 Liter	9 Liter	13,2 Liter
Aufbrühzeit:	40 Minuten für 6 Liter	50 Minuten für 9 Liter	55 Minuten für 13,2 Liter
Max. Leistung:	40 - 48 Tassen	60 - 72 Tassen	90 - 100 Tassen
Mindest-Aufbrühmenge:	3 Liter (20 Tassen)	4,5 Liter (30 Tassen)	6 Liter (40 Tassen)
Abmessungen (mm):	B 310 T 320 H 480	B 310 T 320 H 540	B 350 T 370 H 575
Gewicht:	3,178 kg	3,8 kg	4,6 kg
Zubehör:	1 Reinigungsschaber, 2 Wasserverteiler (6 mm und 12 mm) für die Steigrohrverlängerung, je 1 Ersatzdichtung für Ablasshahn und Steigrohr		

Technische Änderungen vorbehalten!

5. Installation und Bedienung

5.1 Installation

Aufstellen

- Packen Sie das Gerät aus, entfernen und entsorgen Sie umweltgerecht sämtliches Verpackungsmaterial.



VORSICHT!

Entfernen Sie niemals das Typenschild und Warnhinweise vom Gerät.

- Stellen Sie das Gerät auf eine feste, trockene, ebene, wasserresistente und hitzebeständige Fläche.
- Stellen Sie das Gerät **niemals** auf einen brennbaren Untergrund.
- Stellen Sie das Gerät **niemals** in nasser oder feuchter Umgebung auf.
- Stellen Sie das Gerät **niemals** auf die Tischkante, es könnte kippen oder herunterfallen.
- Das Gerät nicht in der Nähe von offenen Feuerstellen, Elektroöfen, Heizöfen oder anderen Hitzequellen aufstellen.
- Gerät so aufstellen, dass der Netzstecker zugänglich ist, damit das Gerät bei Bedarf schnell vom Netz getrennt werden kann.

Anschließen



GEFAHR! Gefahr durch elektrischen Strom!

Gerät kann bei unsachgemäßer Installation Verletzungen verursachen!

**Vor Installation Daten des örtlichen Stromnetzes mit technischen Angaben des Gerätes vergleichen (siehe Typenschild). Gerät nur bei Übereinstimmung anschließen!
Das Gerät darf nur an ordnungsgemäß installierten Einzelsteckdosen mit Schutzkontakt betrieben werden.**

- Der Steckdosenstromkreis muss mit 16A abgesichert sein. Anschluss nur direkt an eine Wandsteckdose; Verteiler oder Mehrfachsteckdosen dürfen nicht verwendet werden.

5.2 Bedienung

Gerät vorbereiten

- Nehmen Sie den Deckel ab und entnehmen Sie den Filterkorb und das Steigrohr aus dem Wasserbehälter.
- Reinigen Sie das Gerät vor dem ersten Gebrauch nach Anweisungen im **Abschnitt 6** „Reinigung und Entkalkung“.



VORSICHT!

Den Boden des Gerätes niemals in Wasser eintauchen!

Kaffee zubereiten

- Füllen Sie den Wasserbehälter mit **kaltem** Wasser (die benötigte Wassermenge ist an der Füllstandanzeige abzulesen). **Niemals Warmwasser zur Kaffeezubereitung verwenden!**
- Beachten Sie die **Mindest-Aufbrühmenge** bei der Kaffeezubereitung. Diese beträgt:

bei **A190148** → **20 Tassen** → 3,0 Liter

bei **A190167** → **30 Tassen** → 4,5 Liter

bei **A190198** → **40 Tassen** → 6,0 Liter



VORSICHT!

Betreiben Sie das Gerät nicht, wenn der Wasserbehälter leer ist.

Kaffeemaschine nicht über den obersten Füllstrich hinaus mit Wasser füllen!

- Zum Zusammenbau der Filterkorb-Baugruppe das Steigrohr in das Loch im Filterkorb stecken und beide Teile zusammen in den Behälter einsetzen. Darauf achten, dass das Steigrohr in die Mitte der Heizmulde im Behälterboden eintaucht.



HINWEIS!

Die optimierte Ausführung des Edelstahlfilters ermöglicht die Kaffeezubereitung mit oder ohne Filterpapier.

Wir empfehlen geeignetes **BARTSCHER** Rundfilterpapier **A190009** oder **A190009250** für die Modelle **Bartscher PRO II 40T (A190148)** + **Bartscher PRO II 60T (A190167)** und Rundfilterpapier **A190011** oder **A190011250** für Modell **Bartscher PRO II 100T (A190198)**.

- Legen Sie nach Wunsch geeignetes Filterpapier in den Filterkorb oder bereiten Sie Ihren Kaffee ohne Filterpapier.
- Geben Sie grob gemahlene Kaffee (ca. 5 g pro Tasse) in den Filterkorb.



HINWEIS!

Die empfohlene Kaffeemenge kann je nach Geschmack erhöht oder verringert werden.

- Wählen Sie je nach Kaffeemenge einen Wasserverteiler. Verdrehen Sie diesen leicht beim Aufsetzen auf die Steigrohrverlängerung im Filterkorb, damit dieser fest sitzt. Um eine optimale Wasserverteilung zu gewährleisten, verwenden Sie bei halber bis maximaler Aufbrühmenge den 12 mm Wasserverteiler, ansonsten den 6 mm Wasserverteiler.
- Legen Sie den Deckel auf die Kaffeemaschine und verschließen Sie diesen mittels Bayonettverschluss.
- Schalten Sie die Kaffeemaschine ein, indem Sie den **EIN/AUS**-Kippschalter in Position „I“ bringen. Die im Schalter integrierte rote Netz-Kontrolllampe leuchtet auf und zeigt an, dass das Gerät im Betrieb ist und der Aufbrühvorgang läuft.



HEISSER DAMPF! Verbrühungsgefahr!

Nehmen Sie während des Betriebes niemals den Deckel vom Gerät ab. Heißer aufsteigender Dampf kann zu Verbrühungen der Arme, Hände und des Gesichts führen! Während des Aufbrühvorgangs entweicht heißer Dampf aus der Dampfablassöffnung am Deckel, vermeiden Sie Kontakt zu diesem Bereich des Deckels.

- Wenn der Aufbrühvorgang beendet ist, leuchtet die grüne Warmhalte-Kontrolllampe  auf, die Leistung wird automatisch reduziert und der Kaffee auf servierbereiter Temperatur warm gehalten, bis der **EIN/AUS**-Kippschalter auf „O“ geschaltet oder der Netzstecker aus der Steckdose gezogen wird.



HINWEIS!

Entnehmen Sie den Filterkorb mit dem Kaffeesatz nach Ablauf des Aufbrühvorgangs aus dem Wasserbehälter. Das trägt zur Erhaltung des Kaffeegeschmacks bei.



HEISSE OBERFLÄCHE! Verbrennungsgefahr!

Der Filterkorb, das Steigrohr und der Kaffeesatz sind nach dem Aufbrühvorgang sehr heiß. Verwenden Sie Schutzhandschuhe, um diese herauszunehmen!

- ❖ Das Gerät ist mit einem **Überhitzungsschutz/Trockengehschutz** ausgestattet. Sollte das Gerät versehentlich ohne oder mit wenig Flüssigkeit eingeschaltet und leer gekocht sein, löst dieser aus und das Gerät schaltet automatisch ab.



VORSICHT!

Sollte der Überhitzungsschutz ausgelöst und das Gerät abgeschaltet haben, trennen Sie es von der Steckdose (Netzstecker ziehen!) und lassen es abkühlen.

Nehmen Sie die Bodenplatte ab und drücken Sie den RESET-Knopf am Boden des Gerätes.

Die Kaffeemaschine ist dann wieder betriebsbereit.

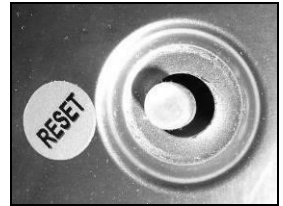

Kaffee servieren

- Stellen Sie eine Tasse oder Glas unter den Ablasshahn und drücken diesen etwas nach unten, bis die gewünschte Menge an Kaffee in die Tasse geflossen ist.
- Ablasshahn loslassen, er schließt automatisch.
- Zum stetigen Ausgießen den Griff des Ablasshahns vollständig nach unten drücken.



HINWEIS!

Durch den erhöhten Einbau des Ablasshahnes bleibt der Kaffeesatz am Boden des Wasserbehälters und kann nicht in den ausgeschenkt Kaffee gelangen.

- Ziehen Sie den Netzstecker, sobald bei gerade stehendem Gerät keine Flüssigkeit mehr aus dem Ablasshahn läuft, und füllen die Kaffeemaschine nach einer Abkühlphase bei Bedarf erneut mit frischem Wasser.

Hinweise und Tipps

- Kaffeemaschine vor dem Aufbrühen einer zweiten Charge zum Abkühlen gründlich mit kaltem Wasser spülen.
- Die beim Herausnehmen des Filterkorbes und der Beseitigung des nassen Kaffeesatzes entstehenden Tropfen mit dem Deckel der Kaffeemaschine auffangen.

- Sie können in dieser Kaffeemaschine auch Wasser erhitzen. Füllen Sie den sauberen Wasserbehälter mit kaltem Wasser; setzen Sie das Steigrohr und den gereinigten Filterkorb ein. Schalten Sie das Gerät ein, als würden Sie Kaffee zubereiten.
- Schalten Sie das Gerät auf „O“, sobald der Aufbrühvorgang beendet ist.
- Ziehen Sie den Netzstecker, sobald weniger als 4 Tassen im Wasserbehälter verblieben sind.



HINWEIS!

Wenn die Kaffeemaschine nicht mehr benutzt wird, das Steigrohr herausnehmen, sonst kann sich dieses in der Heizmulde festsetzen.

6. Reinigung und Entkalkung



WARNUNG!

Vor der Reinigung das Gerät über die EIN-/AUS Schalter abschalten und von der Stromversorgung trennen (Netzstecker ziehen!). Das Gerät abkühlen lassen. Das Gerät niemals mit einem Druckwasserstrahl reinigen! Achten Sie darauf, dass kein Wasser in das Gerät eindringt.



VORSICHT!

Reinigen Sie das Gerät und Teile des Gerätes niemals in einer Geschirrspülmaschine.

Verwenden Sie zur Reinigung der Oberflächen keine scharfen Gegenstände oder scheuernde Reinigungsmittel.

Tägliche Reinigung

- Reinigen Sie das Gerät gründlich vor dem ersten Gebrauch sowie nach jedem Gebrauch.
- Reinigen Sie den Filterkorb, das Steigrohr, den Deckel mit warmem Wasser und einem milden **handelsüblichen Reiniger für Gewerbekaffeemaschinen**. Beachten Sie die Hinweise der Hersteller.
- Spülen Sie die gereinigten Teile gründlich mit klarem Wasser nach, um Reinigungsmittelrückstände zu entfernen.
- Der Wasserbehälter muss von allen Ablagerungen und Kaffeeresten freigehalten werden. Er kann leicht mit einem milden Reinigungsmittel und einem Topfreiniger von innen gereinigt werden.

- Zur Reinigung des Ablasshahns die Kaffeemaschine nach dem Gebrauch mit etwas warmem Wasser füllen und dieses durch den Ablasshahn ablaufen lassen.
- Nehmen Sie zur Reinigung die Bodenplatte und das Abtropfblech ab, indem Sie den Wasserbehälter nach oben herausziehen.
- Reinigen Sie die abgenommenen Teile mit warmem Wasser und einem milden Reinigungsmittel. Spülen Sie mit klarem Wasser nach.
- Wischen Sie den Wasserbehälter von außen mit einem weichen, feuchten Tuch ab.
- Trocknen Sie anschließend alle gereinigten Teile und Oberflächen mit einem weichen Tuch ab.



Wöchentliche Reinigung

Füllstandanzeige

- Das Glasrohr der Füllstandanzeige kann innenseitig mit der beigegefügtten Reinigungsbürste gereinigt werden.
- Schrauben Sie zuerst die Abdeckung (a) der Füllstandanzeige ab.
- Ziehen Sie dann das Glasrohr (b) heraus.
- Nehmen Sie die untere Dichtung vom Glasrohr (b) ab und reinigen Sie es vorsichtig mit der beigegefügtten Reinigungsbürste.
- Befestigen Sie anschließend sorgfältig die Dichtung wieder am unteren Ende des Glasrohres und setzen Sie das Glasrohr wieder in die Halterung der Füllstandanzeige ein.
- Schrauben Sie die Abdeckung (a) an der Füllstandanzeige wieder fest.

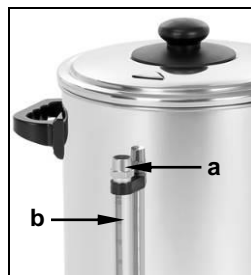

VORSICHT!

Achten Sie darauf, dass das Glasrohr richtig in der Halterung sitzt.

Ablasshahn

- Bei täglicher Benutzung muss der komplette Ablasshahnmechanismus jede Woche gründlich gereinigt werden, bei seltenerem Gebrauch weniger oft.
- Um den Ablasshahn zu reinigen, schrauben Sie den oberen Teil mit Griff (c) ab. Reinigen Sie mit einer kleinen Spülbürste den Ablasshahn, auch die Verbindung von Ablasshahn und Gerät. Spülen Sie den abgenommenen Teil des Ablasshahnes und schrauben Sie es wieder am Gerät fest.



Heizmulde

- Die Heizmulde im Gerät muss besonders bei täglichem Gebrauch jede Woche gründlich gereinigt werden.
- Sie finden im Lieferumfang der Kaffeemaschine einen Kalkschaber zum Reinigen der Heizmulde im Boden des Wasserbehälters.



HINWEIS!

Verwenden Sie immer nur den mitgelieferten Kalkschaber!

- Legen Sie ein Reinigungstuch aus seifengetränkter Stahlwolle oder ein dünnes Scheuertuch über die Heizmulde.
- Führen Sie das schmale Ende des Kalkschabers in die Heizmulde ein.
- Durch mehrmaliges Hin- und Herdrehen des Kalkschabers reinigen Sie die Heizmulde. Wenn diese sauber ist, glänzt das Metall.
- Spülen Sie den Wasserbehälter nach erfolgter Reinigung gründlich aus, um alle Seifen- oder Reinigungsmittelreste zu entfernen.

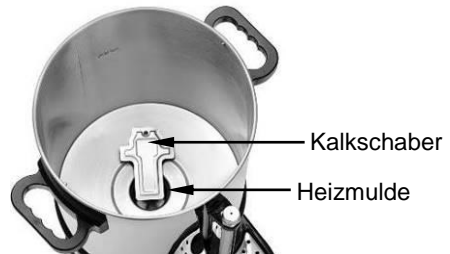

Entkalkung



VORSICHT!

Um die Lebensdauer des Gerätes und die Qualität Ihres Kaffegetränkes zu erhalten, entkalken Sie die Kaffeemaschine regelmäßig!

Reklamationen werden nicht anerkannt, wenn die Kaffeemaschine nicht – wie in der Bedienungsanleitung beschrieben – regelmäßig entkalkt wird.

Derartige Reklamationen sind kein Gewährleistungsfall!

- Das Gerät ist mit einer **roten Entkalkungslampe** ausgestattet. Je nach Wasserhärte am Benutzerort leuchtet diese nach mehreren Aufbrühvorgängen auf und zeigt an, dass das Gerät gründlich entkalkt werden muss. Gleichzeitig löst der Überhitzungsschutz aus und schaltet das Gerät ab.
- Für die **Entkalkung des Gerätes** empfehlen wir Ihnen die Verwendung des von uns erprobten „**Schnell-Entkalker für Kaffeemaschinen**“:

(Art.-Nr.: 190065; Verpackungseinheit: 30 Portionsbeutel a' 15 g).



VORSICHT!

**Das Gerät während der Entkalkungsdauer nicht unbeaufsichtigt lassen!
Benutzen Sie während des Entkalkens Schutzhandschuhe und eine Schutzbrille,
um sich vor den eventuellen Spritzern der Entkalkerlösung zu schützen.**

- Führen Sie die **Entkalkung** des Gerätes nach folgenden Anweisungen durch:
 - Lösen Sie den Inhalt des **Portionsbeutels** (15 g) in ca. **5 Liter** Wasser auf.
 - Schieben Sie das Steigrohr durch die Mitte des Filterkorbes und stellen Sie es in den Wasserbehälter. Achten Sie darauf, dass das Steigrohr genau in die Heizmulde gesetzt wird.
 - Geben Sie die Entkalkerlösung in den Wasserbehälter der Kaffeemaschine. Legen Sie den Deckel auf den Wasserbehälter und schalten Sie das Gerät ein.
 - Führen Sie den Aufbrühvorgang durch und lassen Sie danach die Kaffeemaschine noch ca. 15 Minuten eingeschaltet.
 - Schalten Sie dann das Gerät aus und lassen die Entkalkerlösung aus dem Wasserbehälter durch den Ablasshahn in einen geeigneten Behälter abfließen.
 - Wiederholen Sie nach dem Entkalken den Aufbrühvorgang mit frischem Wasser noch **mindestens dreimal**, um alle Rückstände der Entkalkungslösung zu entfernen.
 - Füllen Sie etwas frisches Wasser in den Wasserbehälter und lassen Sie es zum Spülen des Ablasshahns durch diesen in einen geeigneten Behälter abfließen.
 - Spülen Sie den Wasserbehälter, das Steigrohr, den Filterkorb und den Deckel gründlich mit warmem Wasser.
 - Trocknen Sie die gereinigten Teile und Oberflächen anschließend mit einem weichen Tuch ab.
- Nach der Entkalkung kann die Kaffeemaschine **nur** durch Drücken des **RESET**-Knopfes am Boden des Gerätes wieder in Betrieb genommen werden. Bei Inbetriebnahme leuchtet die rote Entkalkungslampe nicht mehr.
- Die Kaffeemaschine ist jetzt wieder betriebsbereit.
- Waschen Sie sich nach dem Entkalken gründlich die Hände.

Gerät aufbewahren

- Wenn das Gerät längere Zeit nicht genutzt wird, reinigen Sie es gründlich wie beschrieben und bewahren es an einem trockenen, sauberen, frostsicheren, sonnengeschützten und für Kinder unzugänglichen Platz auf. Stellen Sie keine schweren Gegenstände auf das Gerät.

7. Mögliche Funktionsstörungen

Wenn am Gerät Funktionsstörungen auftreten, prüfen Sie anhand folgender Tabelle, ob sich diese beheben lassen, bevor Sie einen Kundendienst benachrichtigen oder Händler kontaktieren.

Problem	Ursache	Behebung
Gerät ist eingeschaltet, rote Netz-Kontrolllampe leuchtet aber nicht auf.	<ul style="list-style-type: none"> • Netzstecker nicht richtig eingesteckt • Sicherung der Stromversorgung hat ausgelöst • Kontrolllampe defekt • Schalter defekt 	<ul style="list-style-type: none"> • Netzstecker richtig einstecken • Sicherung kontrollieren, Gerät an anderer Steckdose testen • Händler kontaktieren • Händler kontaktieren
Während des Betriebes leuchtet die rote Entkalkungslampe auf.	<ul style="list-style-type: none"> • Gerät ist verkalkt 	<ul style="list-style-type: none"> • Netzstecker ziehen. Gerät abkühlen lassen und nach Anweisungen im Abschnitt 6 „Reinigung und Entkalkung“ entkalken
Gerät eingeschaltet, rote Netz-Kontrolllampe im EIN-/AUS Kippschalter leuchtet, aber Gerät heizt nicht auf.	<ul style="list-style-type: none"> • Heizelement defekt • Thermostat defekt 	<ul style="list-style-type: none"> • Händler kontaktieren • Händler kontaktieren
Gerät schaltet ab.	<ul style="list-style-type: none"> • Überhitzungsschutz hat ausgelöst • Gerät ist verkalkt 	<ul style="list-style-type: none"> • Netzstecker ziehen. Gerät abkühlen lassen, Bodenplatte abnehmen und RESET-Knopf am Boden des Gerätes drücken. Ausreichende Flüssigkeitsmenge beachten. • Gerät nach Anweisungen im Abschnitt 6 „Reinigung und Entkalkung“ entkalken
Grüne Warmhalte-Kontrolllampe leuchtet nicht auf.	<ul style="list-style-type: none"> • Aufbrühvorgang / Aufheizen noch nicht beendet • Kontrolllampe defekt • Thermostat defekt 	<ul style="list-style-type: none"> • Warten, bis Aufbrühvorgang/ Aufheizen beendet ist • Händler kontaktieren • Händler kontaktieren
Sicherung löst sofort beim Einschalten aus.	<ul style="list-style-type: none"> • Elektrischer Kurzschluss 	<ul style="list-style-type: none"> • Händler kontaktieren

Wenn sich die Funktionsstörungen nicht beseitigen lassen:

- Gehäuse **nicht** öffnen,
- Kundendienst benachrichtigen oder Händler kontaktieren, wobei Folgendes anzugeben ist:
 - die Art der Funktionsstörung;
 - die Artikelnummer und Seriennummer
(auf dem Typenschild an der Rückseite des Gerätes abzulesen).

8. Entsorgung

Altgeräte

Das ausgediente Gerät ist am Ende seiner Lebensdauer entsprechend den nationalen Bestimmungen zu entsorgen. Es empfiehlt sich, mit einer auf Entsorgung spezialisierten Firma Kontakt aufzunehmen, oder sich mit der Entsorgungsabteilung Ihrer Kommune in Verbindung zu setzen.



WARNUNG!

Damit der Missbrauch und die damit verbundenen Gefahren ausgeschlossen sind, machen Sie Ihr Altgerät vor der Entsorgung unbrauchbar. Dazu Gerät von der Netzversorgung trennen und das Netzanschlusskabel vom Gerät entfernen.



VORSICHT!



Für die Entsorgung des Gerätes beachten Sie die in Ihrem Land und in Ihrer Kommune geltenden Vorschriften.

Bartscher GmbH
Franz-Kleine-Str. 28
33154 Salzkotten
Germany

Tel.: +49 (0) 5258 971-0
Fax: +49 (0) 5258 971-120

Service-Hotline: 0180 5 971 197
(14ct/Min. aus dem deutschen Festnetz)