

2Z 40FL



700133

Bartscher GmbH
Franz-Kleine-Str. 28
D-33154 Salzkotten
Tyskland

tel. +49 5258 971-0
fax: +49 5258 971-120
Servicenummer: +49 5258 971-197
www.bartscher.com



Version: 3.0

Skapandedatum: 2023-03-06

Original bruksanvisning

| | | |
|-----|--|----|
| 1 | Säkerhet | 2 |
| 1.1 | Förklaring av signalord..... | 2 |
| 1.2 | Säkerhetsanvisningar | 3 |
| 1.3 | Avsedd användning | 6 |
| 1.4 | Oändamålsenlig användning | 6 |
| 2 | Allmänt | 7 |
| 2.1 | Ansvar och garanti | 7 |
| 2.2 | Upphovsrättsskydd | 7 |
| 2.3 | Försäkran om överensstämmelse..... | 7 |
| 3 | Transport, förpackning och lagring | 8 |
| 3.1 | Leveranskontroll..... | 8 |
| 3.2 | Förpackning | 8 |
| 3.3 | Lagring..... | 8 |
| 4 | Tekniska parametrar..... | 9 |
| 4.1 | Tekniska data | 9 |
| 4.2 | Sammanställning av apparatens komponenter..... | 11 |
| 4.3 | Apparatens funktion | 12 |
| 5 | Installation och handhavande | 12 |
| 5.1 | Installation..... | 12 |
| 5.2 | Handhavande | 16 |
| 6 | Rengöring och underhåll | 18 |
| 6.1 | Säkerhetsanvisningar för rengöring | 18 |
| 6.2 | Rengöring | 18 |
| 6.3 | Underhåll | 19 |
| 7 | Felsökning | 20 |
| 8 | Återvinning..... | 22 |



Läs bruksanvisningen innan du använder apparaten och spara den för framtida bruk!

Denna bruksanvisning innehåller en beskrivning av installation, handhavande och underhåll av apparaten och är en viktig informationskälla samt handbok. För att arbeta med apparaten säkert och korrekt är en kunskap om bruksanvisningens alla säkerhets- och användningsanvisningar nödvändig. Dessutom är föreskrifter om förebyggande av olyckor, arbetsmiljöföreskrifter och bestämmelser som gäller på det området där apparaten används tillämpliga.

Före arbete med, och särskilt före start av apparaten, läs denna bruksanvisning för att undvika person- och egendomsskador. Felaktig användning kan leda till skador.

Denna bruksanvisning är en integrerad del av produkten och skall förvaras i omedelbar närhet till produkten samt vara tillgänglig hela tiden. När apparaten överlämnas är det nödvändigt att även överlämna denna bruksanvisning.

1 Säkerhet

Apparaten har tillverkats enligt gällande tekniska regler. Ändå kan apparaten vara en källa till faror, om den används felaktigt eller för andra ändamål än de avsedda. Alla personer som använder apparaten skall följa de uppgifter som finns i denna bruksanvisning samt följa säkerhetsanvisningar.

1.1 Förklaring av signalord

Viktiga säkerhetsanvisningar och varningstexter har markerats med lämpliga signalord i denna bruksanvisning. Dessa anvisningar ska följas noga för att undvika olyckor, person- och egendomsskador.



FARA!

En varningstext **FARA** varnar för faror som leder till allvarliga skador eller dödsfall om de inte undviks.

**VARNING!**

En varningstext **VARNING** varnar för faror som kan leda till lindriga eller allvarliga skador eller dödsfall om de inte undviks.

**FÖRVARNING!**

En varningstext **FÖRVARNING** varnar för faror som kan leda till lätta eller lindriga skador om de inte undviks.

OBS!

En varningstext **OBS** innebär en möjlig egendomsskada som kan uppstå om säkerhetsanvisningarna inte följs.

NOTIFIERING!

Symbolen **NOTIFIERING** informerar användaren om nästa uppgifter och anvisningar om användning av apparaten.

1.2 Säkerhetsanvisningar

Elektrisk ström

- En för hög nätspänning eller en felaktig installation kan leda till olycksfall.
- Apparaten kan anslutas endast om uppgifter på namnskylden överensstämmer med nätspänningen.
- För att undvika kortslutningar ska apparaten hållas torr.
- Om det uppstår fel vid drift ska apparaten kopplas bort från elnätet direkt.
- Vidrör inte stickproppen med våta händer.
- Fatta aldrig tag i apparaten om den föll i vatten. Koppla bort apparaten från elnätet omedelbart.
- Alla reparationer och öppningar av huset kan endast utföras av servicepersonal och lämpliga verkstäder.
- Bär inte apparaten genom att hålla den i anslutningskabeln.
- Anslutningskabeln får aldrig komma i kontakt med värmekällor och vassa kanter.

- Anslutningskabeln får inte vikas, klämmas eller knytnas.
- Apparattens anslutningskabel ska alltid rullas ut helt.
- Placera aldrig apparaten eller andra föremål på anslutningskabeln.
- För att koppla apparaten bort från elnätet ska man alltid ta tag i stickproppen.
- Kontrollera nätsladden regelbundet för skador. Använd inte apparaten med en skadad nätsladd. En skadad nätsladd ska bytas ut av en serviceverkstad eller en behörig elinstallatör för att undvika risk.

Brandrisk / risk för brännbara material / explosionsrisk!

- Använd inte några andra elapparater i apparaten.
- Varken förvara eller använd bensen eller andra brandfarliga gaser eller vätskor nära denna eller en annan apparat. Gaser kan utgöra brand- eller explosionsrisk.
- Lägg inte i några sprängämnen, som aerosoler fyllda med brandfarliga fyllnadsmedel. Från behållarna som är fyllda med brandfarliga gaser och vätskor kan innehållet läcka ut och antändas från gnistor som skapas av elapparater i en lägre temperatur. Explosionsrisk!
- Vid läckage av köldmediet dra ut stickkontakten från eluttaget. Avlägsna alla antändningskällor som finns i närheten, vädra rummet och kontakta service. Undvik att få köldmediet i ögonen därför att det kan förorsaka allvarliga ögonskador.
- Använd aldrig brandfarliga vätskor för att rengöra apparaten eller dess delar. Gaser som uppstår från dem kan utgöra brandrisk eller explodera.
- Vid brand, innan du vidtar lämpliga åtgärder för brandsläckning, koppla bort apparaten från elnätet. Släck aldrig eld med vatten när apparaten är ansluten till elnätet. Efter att branden har släckts söj för god frisklufttillförsel.
- Påskynda inte upptvinningsprocess med mekaniska redskap eller energikällor för uppvärmning (ljus eller värmare) eller på ett annat sätt. En ånga som uppstår kan förorsaka kortslutning medan en för hög temperatur kan skada apparaten.
- Under drift ska apparattens alla ventilationsöppningar vara avtäckta.
- Kylsystemet i apparaten får aldrig skadas.

Användare

- Apparaten kan endast användas av kvalificerad och utbildad personal.
- Denna apparat får inte användas av personer (inklusive barn) med nedsatt fysisk, sensorisk eller mental förmåga samt personer med liten erfarenhet och/eller begränsad kunskap.
- Barn ska hållas under uppsikt så att de inte leker med eller startar apparaten.

Felaktig användning

- Oändamålsenlig eller förbjuden användning kan leda till skador på apparaten.
- Apparaten får endast användas om det är i gott skick, vilket gör arbetet säkert.
- Apparaten får endast användas om samtliga anslutningar är utförda enligt lagen.
- Apparaten får endast användas när den är ren.
- Använd endast originalreservdelar. Reparera aldrig apparaten själv.
- Man får inte ändra eller modifiera apparaten på något sätt.

- Man får varken borra i apparaten eller montera några föremål på den.
- Placera inte några tunga föremål på apparaten.

1.3 Avsedd användning

Det är förbjudet att använda apparaten för andra ändamål än de avsedda, som beskrivs nedan, och det avses som en oändamålsenlig användning.

Följande användning är ändamålsenlig:

- Kylning av vin i flaskor.

1.4 Oändamålsenlig användning

En oändamålsenlig användning kan leda till person- och egendomsskador till följd av farlig elektrisk spänning, eld och hög temperatur. Det är bara de arbeten som anges i denna bruksanvisning som apparaten kan användas till.

Följande användning är oändamålsenlig:

- Förvaring av brännbara eller explosiva föremål och vätskor, som eter, fotogen eller lim.
- Förvaring av sprängämnen, som aerosoler fyllda med brandfarliga fyllnadsmedel.
- Förvaring av farmaceutiska produkter eller blodkonserver.
- Förvaring av levande djur.

2 Allmänt

2.1 Ansvar och garanti

Alla uppgifter och anvisningar som finns i denna bruksanvisning har angetts med beaktande av gällande föreskrifter, aktuell konstruktions- och ingenjörskunskap samt vår kunskap och våra mångåriga erfarenheter. Vid beställning av specialmodeller eller tillval och när den nyaste tekniska kunskapen används kan den levererade apparaten avvika från förklaringar och olika bilder som finns i denna bruksanvisning i vissa förhållanden.

Tillverkaren fransäger sig allt ansvar för skador och fel till följd av:

- att anvisningarna inte följts,
- oändamålsenlig användning,
- tekniska ändringar som gjorts av användaren,
- ej godkända reservdelar används.

Vi förbehåller oss rätten att införa tekniska ändringar i apparaten för att öka apparatens funktionalitet och förbättra den.

Garantiperioden för denna apparat är 24 månader från inköpsdatumet.

SV

2.2 Upphovsrättsskydd

Denna bruksanvisning och texterna, ritningarna, bilderna och de övriga delarna som finns i den är skyddade av upphovsrätten. Det är förbjudet att kopiera bruksanvisningens innehåll (eller dess delar) i vilken som helst form och på vilket som helst sätt samt att utnyttja eller/och överlämna dess innehåll till tredje parter. Åsidosättande av det ovannämnda förorsakar att ett skadestånd måste betalas. Vi förbehåller oss rätten att göra ytterligare anspråk.

2.3 Försäkran om överensstämmelse

Apparaten uppfyller Europeiska Unionens gällande standarder och riktlinjer. Det ovannämnda bekräftar vi i EG-försäkran om överensstämmelse. Vi skickar dig en lämplig försäkran om överensstämmelse vid behov.

3 Transport, förpackning och lagring

3.1 Leveranskontroll

När leveransen har tagits emot kontrollera att apparaten är fullständig och inte har skadats under transporten. Om synliga transportskador har konstaterats vägra att ta emot apparaten eller göra ett villkorligt mottagande. Ange skadornas omfattning på transportfirmans transportdokument/fraktsedel och reklamera varan. Dolda skador ska anmälas direkt efter att de har upptäckts därför att skadeståndskrav bara kan anmälas under den gällande reklamationstiden.

Om några delar eller tillbehör fattas kontakta vår Kundtjänst.

3.2 Förpackning

Släng inte apparatens förpackning. Den kan behövas för att förvara apparaten, under en flytt eller om apparaten skickas till vår servicepunkt vid eventuella skador. Förpackningen och olika delar är tillverkade i återvinningsbara material. De är: film och påsar i plast, förpackning i kartong.

Vid avfallshantering av förpackningen ska ett visst lands föreskrifter följas. De förpackningsmaterial som är lämpliga för återanvändning ska återvinnas.

3.3 Lagring

Förpackningen ska lämnas sluten tills installation av apparaten och under förvaring ska de märkningar som gäller placering och lagring som finns på utsidan följas. Förpackningen ska förvaras i följande förhållanden:

- i stängda rum
- torrt och fritt från damm
- borta från aggressiva medel
- skyddad från direkt solljus
- skyddad från mekaniska stötar.

Vid en längre förvaring (över tre månader) ska förpackningens alla delar kontrolleras regelbundet. Vid behov ska förpackningen bytas ut mot en ny.

4 Tekniska parametrar

4.1 Tekniska data

| | |
|---|------------------------------|
| Namn: | Vinkyl 2Z 40FL |
| Art. nr: | 700133 |
| Material: | stål, lackat; glas |
| Total kapacitet (uppe / nere) i liter: | 119 (49 / 70) |
| Total kapacitet, flaskor (upp / ner): | 40 (14 / 26) |
| Antal temperaturzoner: | 2 |
| Temperaturområde (uppe) från – till i °C: | 5 - 20 |
| Temperaturområde (nere) från – till i °C: | 5 - 20 |
| Köldmedium / mängd i kg: | R600a |
| Omgivningstemperatur till i °C: | 16 - 38 |
| Klimatklass: | ST |
| Energiförbrukning i kWh/år: | 142 |
| Energieffektivitetsklass: | G (EU Nr. 2019 / 2016) |
| Antal hyllor upp / ner: | 2 / 3 |
| Hyllmått (bredd x djup) i mm: | 1 x 485 x 328, 4 x 505 x 440 |
| Anslutningsvärde: | 0,1 kW 220-240 V 50 Hz |
| Mått (bredd x djup x höjd) i mm: | 590 x 575 x 825 |
| Vikt i kg: | 56,7 |

Rätten att ändra produktens tekniska detaljer förbehålls!

Version / egenskaper för vinkylare

- Kylning: kompressor
- Isolering: termisk
- Temperaturreglering: termostatiskt
- Styrning:
 - taktill
 - elektronisk
- Automatisk avfrostning
- Avdunstning av tövatten
- Termostat
- Fläkt: aktiv
- Digital display
- På-/av-knapp
- Dörrtyp: pardörr, glas
- Högerhäand, utan möjlighet att ändra öppningsriktningen
- Typ av inglasning:
 - dubbelinglasning
 - isolerat säkerhetsglas med UV-filter
- Typ av hyllor:
 - trähyllor, med kullager
 - 275 mm förlängning
- Belysning:
 - LED
 - omkopplas separat för varje temperaturzon
- Egenskaper:
 - Vibrationsreducerade fötter för tyst drift
 - Ergonomiskt handtag
- Läsbar enhet
- Möjlighet att bebyggas

Ytterligare data finns tillgängliga på vår webbplats www.bartscher.com eller i den information som lagras i enlighet med förordning (EU) 2019/2016 i produktdata-basen på <https://energy-label.ec.europa.eu/>. Ange artikelnumret för din modell.

4.2 Sammanställning av apparatens komponenter

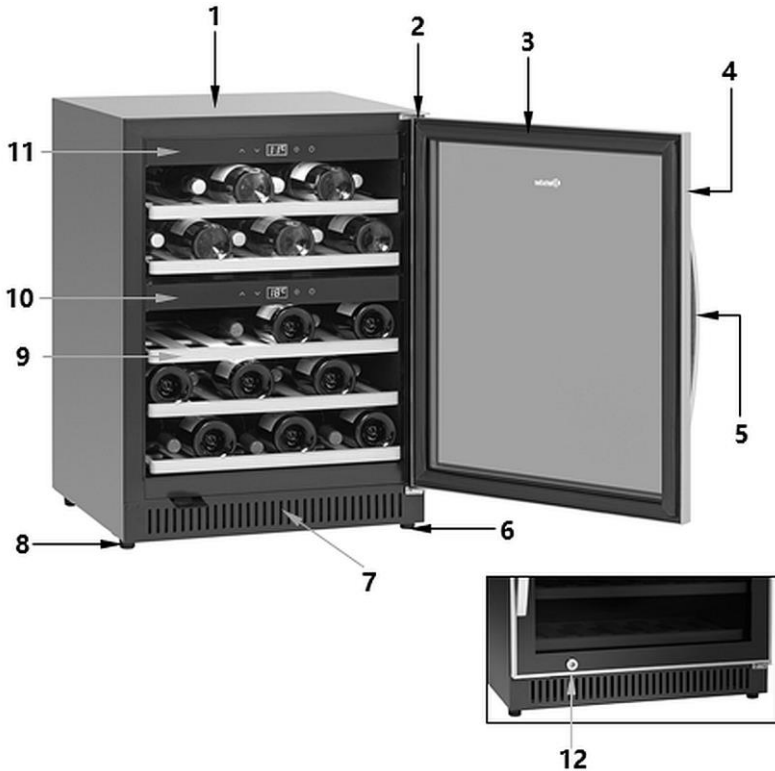

SV

- | | |
|--------------------------|--|
| 1. Hus | 2. Övre gångjärnsskydd |
| 3. Dörrpackning | 4. Dörrens ram |
| 5. Handtag | 6. Nedre gångjärn med fot (justerbar höjd) |
| 7. Ventilationsöppningar | 8. Fötter (3x) |
| 9. Tråhylla (5x) | 10. Nedre kontrollpanel |
| 11. Övre kontrollpanel | 12. Lås |

4.3 Apparatus funktion

Enheten är utformad för att kyla och lagra vinflaskor i restauranger och barer. Separat justerbara temperaturzoner och en glasruta med UV-filter garanterar optimal lagring och presentation av vitt och rött vin.

5 Installation och handhavande

5.1 Installation

Uppackning / placering

- Packa upp apparaten och avlägsna allt invändigt och utvändigt förpackningsmaterial samt transportskydd.



FÖRSIKTIGT!

Risk för kvävning!

Förvara förpackningar som plastpåsar och frigolit utom räckhåll för barn.

- Om det finns en skyddsfilm på apparaten ska den avlägsnas. Avlägsna skyddsfilmen långsamt så att det inte lämnas några limrester. Avlägsna eventuella limrester med ett lämpligt lösningsmedel.
- Se till att namnskylten och varningstexterna på apparaten inte skadas.
- Placera **aldrig** apparaten i fuktig eller våt miljö.
- Placera apparaten så att anslutningar alltid är lättåtkomliga så att det går snabbt att bryta strömmen vid behov.
- Apparaten ska placeras på en yta med följande egenskaper:
 - jämn, med tillräcklig bärförmåga, vattentålig, torr och som tål hög temperatur
 - tillräcklig stor så att man kan arbeta med apparaten utan hinder
 - lätt tillgänglig
 - med bra ventilation.
- Placera inte apparaten i direkt solljus eller i närheten av värmekällor (spis, element, uppvärmningsapparater, m.m.). Värmekällor kan påverka energiförbrukning negativt och begränsa apparatens funktioner.
- Placera apparaten så att god och tillräcklig luftcirkulation är möjlig. Öppningarna på apparatens baksida får varken blockeras eller täckas.

Installation och handhavande

- Håll ett minst 10 cm avstånd till väggar och andra föremål.
- Placera inte apparaten på platser med hög luftfuktighet. En för hög luftfuktighet kan påverka apparatens kylningskapacitet negativt genom att förångaren rostar.
- Apparaten ska bara installeras i rum med omgivningstemperatur från 16 °C till 38 °C.
- För att undvika skador på kompressorn ska apparaten inte lutas i en vinkel på 45° under installation eller transport.

Fäst luck

1. Före första användning ska du fästa det medföljande rostfritt stålhandtaget på enhetens lucka.
2. För att visa monteringshålen, skjut gummipackningen på insidan av luckan i sidled.
3. Fäst handtaget på luckan med de medföljande skruvarna.
4. Sätt sedan tillbaka tätningen i rätt läge.

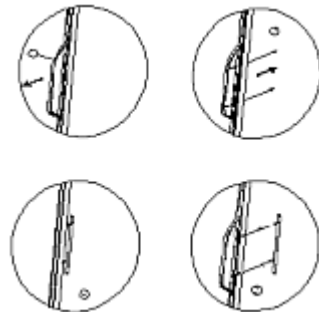

Figur 1

Installation av enheten

Enheten är lämplig för installation i en nisch med mått 600 mm bred, 830 mm hög och minst 610 mm djup.

1. Ett fritt utrymme på 10 mm måste hållas i urtaget ovanför enheten.
2. Skruva fast locket under luckan så att luckan börjar på 80 mm höjd.

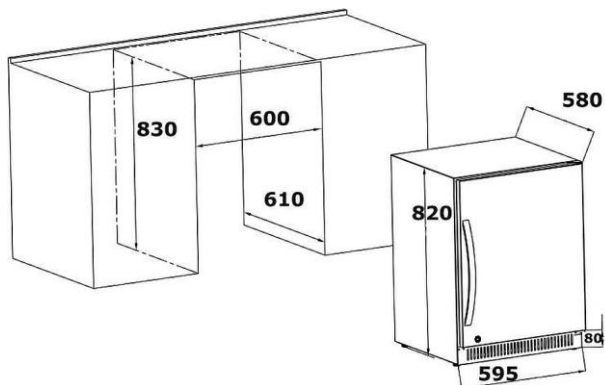

SV

3. Anslut kontakten till ett jordat uttag.
 4. Skjut in enheten i lämplig urtagning.
- Enheten har tre stora ben och ett är höjjusterbart. Justera det lilla benet så att enheten står rak och inte vaklar.

Trähyllor

Varje trähylla rymmer 8 flaskor.

Arrangemanget beror på storleken och typen av flaska.

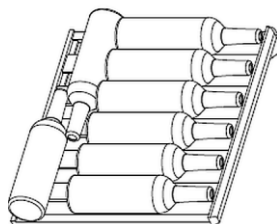

Installation och handhavande

Varje trähylla kan tas bort för att möjliggöra lagring av exempelvis större flaskor.

1. Ta flaskorna från trähyllan först.
2. Lyft sedan trähyllan och dra ut den (eventuellt lossa skruvarna i förväg).

TIPS!

**Se till att trähyllorna knäpps ordentligt innan flaskorna placeras på dem.
Se till att flaskorna är jämnt fördelade inuti enheten.**

Elanslutning

- Kontrollera att apparatens tekniska data (se namnskylden) passar till det lokala elnätets data.
- Anslut apparaten till ett enkeluttag som är tillräckligt skyddat med skyddskontakt. Anslut apparaten inte till dubbeluttag.
- Placera anslutningskabeln så att inte någon kan trampa eller snubbla på den.
- Före första användning bör apparaten stå i minst 12 timmar innan den ansluts till elnätet.
- Efter nätsammanbrott eller när stickkontakten har dragits ut från eluttaget ska apparaten inte anslutas till elnätet igen i minst 15 minuter.

5.2 Handhavande





Före första användning

1. Innan den första användningen, rengör insidan och utsidan av enheten och tillbehören med ljummet vatten och en mjuk trasa. Förutom det följ anvisningarna i avsnittet 6 ”**Rengöring**“.
2. Till slut torka apparaten och tillbehören noga.
3. Placera trähyllor i enheten.

Manöverelement och display





SV

-  Knapp för temperaturökning
-  Temperaturreduceringsknapp
- A** Digital display
-  LED-belysningsknapp
-  Knapp ON/OFF (PÅ/AV)

Start

1. Anslut apparaten till ett lämpligt enkelt eluttag.
Vinkylarens temperaturzoner regleras för varje zon separat med kontroller.
2. Tryck på knappen ON/OFF (PÅ/AV)
Enheten och den övre temperaturzonen är på.
3. Tryck på knappen ON/OFF (PÅ/AV) på den nedre kontrollpanelen.
Den lägre temperaturzonen är på.
De digitala displayerna visar den aktuella inomhustemperaturen för temperaturzonen.

Inställningar

Knapparna  och  låter dig ställa in temperaturen mellan 5 °C och 20 °C i den övre och nedre temperaturzonen.





Våra rekommendationer för temperaturinställningar:

- för vitt vin: 6 °C – 10 °C
- för rött vin: 12 °C – 18 °C

1. När du använder båda temperaturzonerna bör temperaturen i den övre zonen vara lägre än i den nedre zonen.
2. Om endast en zon ska användas, koppla bort den lägre temperaturzonen med knappen ON/OFF (PÅ/AV) på den nedre kontrollpanelen.
3. Vänta tills maskinen når den inställda temperaturen och lägg sedan vinflaskorna i vinkylaren.

TIPS:

Det bör komma ihåg att i fallet med maximal beläggning av enhetens kamrar måste den arbeta lite längre för att nå den inställda temperaturen.

4. Genom att trycka på två knappar samtidigt  och  i 5 sekunder kan du växla mellan temperaturdisplayen i °C och °F.
5. Genom att använda knapparna  och  kan du justera temperaturen med en noggrannhet på 1 °C.

Temperaturen i enheten beror på omgivningstemperaturen, antalet lagrade flaskor och den inställda temperaturen.

Enheten är också utrustad med uppvärmning, tack vare vilken enheten kan hålla vintemperaturen redo för konsumtion vid lägre omgivningstemperaturer.

Invändig LED-belysning

Invändig LED-belysning kan slås på och av separat för varje kammare. LED-lampan är placerad på taket i den givna kammaren.

1. För att slå på eller stänga av LED-belysningen, tryck på knappen  på rätt kontrollpanel.



Avstängning av apparaten

1. Om enheten inte längre används, stäng av den med på / av-knapparna på båda kontrollpanelerna och koppla sedan ur strömförsörjningen (dra ut kontakten!).

6 Rengöring och underhåll

6.1 Säkerhetsanvisningar för rengöring

- Före rengöring av apparaten ska den kopplas bort från elnätet.
- Låt apparaten torka helt.
- Se till att vatten inte kommer in i apparaten. Doppa inte apparaten i vatten eller andra vätskor under rengöring. Använd inte högtrycksvattenstråle för att rengöra apparaten.
- Inga vassa eller metallföremål (en kniv, gaffel osv.) får användas för rengöring av apparaten. Vassa föremål kan skada apparaten och leda till olycksfall vid kontakt med strömförande delar.
- Använd inga skurmedel som innehåller lösningsmedel eller frätande rengöringsmedel för rengöring. De kan skada ytan.

SV

6.2 Rengöring

1. Rengör apparaten regelbundet.
2. Innan rengöring, ta bort vinflaskorna från enheten och förvara dem under denna tid i ett svalt rum.
3. Observera följande instruktioner för rengöring av enskilda komponenter.

Enhetens inre delar

1. Tvätta enhetens insida med ljummet vatten med ett mildt rengöringsmedel och en mjuk trasa.
2. Rengör trähyllorna med en mjuk fuktig trasa. Ta bort dem om nödvändigt.
3. Torka sedan de rengjorda ytorna noggrant med en mjuk trasa.

Dörrpackning

1. Rengör dörrtätningen med en mjuk fuktig trasa.
2. För att säkerställa att enheten stängs ordentligt och fungerar korrekt, måste du vara särskilt uppmärksam på att hålla dörrförslutningen ren.

Hus

1. Rengör utsidan av enheten med en mjuk, blöt i varm vattenduk och ett mildt rengöringsmedel.
2. Torka sedan enheten ordentligt med en mjuk trasa.

6.3 Underhåll

Avgasventilation / fläkt

Tack vare kyleffektiviteten kan minskas ansamlingen av damm eller annat skräp som blockerar avgashålen.

1. Dammsug vid behov extraktionsöppningen med en dammsugare.

Kondensatbehållare (K)

1. Kondensvatten ska regelbundet tas bort från kondensationstanken (K) med en svamp.

Kondensatbehållare (K) är placerad på baksidan av enheten, längst ner till höger.



SV

Manuell avfrostning

1. Enheten ska avfrostas minst en gång var sjätte månad.

OBS!

Om apparatdörren ofta öppnas bör avfrostning utföras oftare.

2. Stäng av enheten och dra ut kontakten ur uttaget.
3. Börja sedan avfrostning av enheten manuellt.
4. Var uppmärksam på kondensatbehållaren (K) och ta vid behov bort vatten som samlas under avfrostningsprocessen.

7 Felsökning

Tabellen nedan innehåller beskrivningar av möjliga orsaker till och åtgärdande av drifffel som förekommer under apparatens drift. Om ett drifffel inte kan åtgärdas kontakta service.

Vänligen ange artikelnummer, modellnamn och serienummer. Dessa data finns på typskylten på apparaten.

| Fel | Möjlig orsak | Åtgärd |
|--|---|--|
| Enheten fungerar inte. | Felaktig ansluten stickkontakt. | Dra ut stickkontakten och sätt den in i eluttaget korrekt igen |
| | Skadad säkring för eldrift | Kontrollera säkringen och kontrollera apparaten efter att den har anslutits till ett annat eluttag |
| | Ingen ström | Kontrollera strömförsörjning. |
| | Skadat uttag | Anslut apparaten till ett annat eluttag |
| | Skadad nätkontakt | Kontakta service |
| Otillräcklig kylkraft, enheten når inte den inställda temperaturen | Fel inställd temperatur | Kontrollera inställd temperatur, ändra den vid behov |
| | Dörren är inte stängda ordentligt eller dörren är öppen för länge | Stäng dörren ordentligt, håll dörrens öppningstid till ett minimum |
| | Dörrtätningen är skadad eller deformerad | Kontakta service |
| | Fel luftcirkulation runt apparaten | Se till att avståndet till väggar och andra föremål är tillräckligt |
| | För hög omgivningstemperatur | Den omgivande temperaturen på installationsplatsen bör vara mellan 16 °C och 38 °C |

| Fel | Möjlig orsak | Åtgärd |
|---|---|---|
| Enheten vibrerar | Apparaten står inte på en jämn yta | Placera enheten på en jämn yta |
| Enheten arbetar för högt | Lösa delar (t.ex. muttrar / bultar) | Kontrollera alla muttrar och bultar, dra åt om det behövs. |
| | Apparaten står inte på en jämn yta | Placera enheten på en jämn yta |
| | Apparaten vilar mot väggar eller andra föremål | Se till att avståndet till väggar och andra föremål är tillräckligt |
| Dörren stängs inte ordentligt | Apparaten står inte på en jämn yta | Placera enheten på en jämn yta |
| | Dörren är felaktigt fäst | Kontakta service |
| | Lucktätning är sliten | Kontakta service |
| | Trähyllor glider eller är inte korrekt placerade | Fäst trähyllorna korrekt i den inre kammaren |
| Den digitala displayen visar ingenting | Temperaturregulatorm är trasig | Kontakta service |
| | Skadad nätkontakt | |
| På den digitala displayen visas symbolen „Lo“ | Problem i den tryckta kretsen | Kontakta service |
| Knapparna fungerar inte | Temperaturregulatorm är trasig | Kontakta service |
| Kompressorn startar inte | Rumstemperaturen är lägre än den inställda temperaturen | Håll temperaturen på installationsplatsen |

| Fel | Möjlig orsak | Åtgärd |
|----------------------|---|---|
| Dagg på enhetens yta | Luftfuktighet på installationsplatsen för hög | Torka dagg med en mjuk trasa |
| Kondensat i kylan. | Apparatdörren har varit öppen länge eller öppnas för ofta | Det är möjligt att hålla dörren stängd under lång tid |
| Fel E2 | | Kontakta service |

Följande är inget fel:

De olika ljud som uppstår under drift är normala och indikerar inte ett fel:

- Krimpande, bubblande och buller kommer från kylmediet som cirkulerar i kylsystemet.
- Ett kort, högre gnällande / klickande ljud hörs när kompressorn slås på för att återställa den inställda temperaturen i enhetens inre kammare.

8 Återvinning

SV

Elektriska apparater



Elektriska apparater har denna symbol. Elektriska apparater skall bortskaffas och återvinnas på ett rätt och miljövänligt sätt. Elektriska apparater får inte slängas som hushållsavfall. Koppla bort apparaten från elnätet och avlägsna anslutningskabeln från apparaten.

Elektriska apparater skall lämnas till bestämda insamlingsställen.

Kylmedium

Det fyllnadsmedel som har använts i apparaten är antändligt. Det ska bortskaffas enligt nationella föreskrifter.