



**Bartscher
PRO II 40T**

A190148

**Bartscher
PRO II 60T**

A190167

**Bartscher
PRO II 100T**

A190198

NEDERLANDS**Inhoudsopgave**

1. Veiligheid	134
1.1 Symboolverklaring	134
1.2 Veiligheidsaanwijzingen	135
1.3 Reglementair gebruik	139
2. Algemeen	140
2.1 Aansprakelijkheid en vrijwaring	140
2.2 Auteursrecht	140
2.3 Verklaring van Conformiteit	140
3. Transport, verpakking en bewaring	141
3.1 Controle bij aflevering	141
3.2 Verpakking	141
3.3 Bewaring	141
4. Specificaties	142
4.1 Overzicht van onderdelen	142
4.2 Technische Gegevens	144
5. Installatie en bediening	145
5.1 Installatie	145
5.2 Bediening	146
6. Reiniging en ontkalking	149
7. Mogelijke storingen	153
8. Afvalverwijdering	154

Bartscher GmbH
Franz-Kleine-Str. 28
33154 Salzkotten
Duitsland

Tel.: +49 (0) 5258 971-0
Fax: +49 (0) 5258 971-120



Lees voor het gebruik de gebruiksaanwijzing door en bewaar hem op een goed bereikbare plaats!

Deze gebruiksaanwijzing bevat de beschrijving van de installatie, de bediening en het onderhoud van het apparaat en dient als belangrijke informatiebron en naslagwerk.

De kennis en het in acht nemen van alle hier beschreven veiligheidsvoorschriften en instructies is een voorwaarde voor veilig en juist gebruik van het apparaat.

Daarom moeten de voor het toepassingsgebied van het apparaat geldende lokale voorschriften inzake ongevallenpreventie en algemene veiligheidsvoorschriften worden opgevolgd.

De gebruiksaanwijzing is een integraal onderdeel van het product en moet altijd binnen handbereik bewaard worden, zodat deze installatie-, bedienings-, onderhouds- en reinigingspersoneel er gebruik van kan maken.

Als u het apparaat overdraagt aan een derde dient u deze gebruiksaanwijzing ook mee te geven.

1. Veiligheid

Het apparaat is gemaakt volgens de laatste stand der techniek. Het kan echter een bron van gevaar vormen als het apparaat niet in overeenstemming met zijn bestemming gebruikt wordt.

Alle personen die het apparaat gebruiken, moeten zich houden aan de aanbevelingen en aanwijzingen uit deze gebruiksaanwijzing.

1.1 Symboolverklaring

Belangrijke veiligheids- en technische instructies zijn in deze gebruiksaanwijzing aangeduid door symbolen. Deze instructies moeten bij het gebruik van dit apparaat absoluut in acht worden genomen om ongelukken, gevaar voor personen of materiële schade te vermijden.



GEVAAR!

Dit symbool wijst op direct gevaar dat kan leiden tot ernstig lichamelijk letsel of de dood.



WAARSCHUWING!

Dit symbool wijst op onveilige situaties die kunnen leiden tot zwaar lichamelijk letsel of de dood.



HEET OPPERVLAK!

Dit symbool waarschuwt ervoor dat het werkende apparaat een heet oppervlak heeft. Veronachtzaming van de waarschuwing kan verbranding veroorzaken!



HETE STOOM!

Dit symbool vestigt de aandacht op opstijgende en ontsnappende stoom tijdens het gebruik en het openen van het apparaat. Als dit wordt genegeerd kan dat leiden tot brandwonden!



VOORZICHTIG!

Dit symbool wijst op de mogelijkheid van het ontstaan van onveilige situaties die kunnen leiden tot lichte verwondingen of beschadiging, storingen in de werking of vernietiging van het apparaat.



TIP!

Dit symbool wijst op adviezen en informatie waarmee de bediening van het apparaat efficiënt en storingsvrij blijft.

1.2 Veiligheidsaanwijzingen

- Het apparaat mag worden gebruikt door **kinderen vanaf 8 jaar** en door personen met fysieke, sensorische of verstandelijke beperkingen, met weinig ervaring en/of kennis, wanneer dit onder toezicht gebeurt of nadat zij zijn geïnstrueerd over veilig gebruik van het apparaat en zij begrijpen welke gevaren het gebruik van het apparaat met zich meebrengt. **Kinderen** mogen niet met het apparaat spelen. **Kinderen** mogen het apparaat niet schoonmaken of **onderhoud plegen**, tenzij ze ouder zijn dan 8 jaar en onder toezicht staan. **Kinderen jonger dan 8 jaar** mogen zich niet in de buurt van het apparaat en de aansluitingskabel bevinden.
- Laat het apparaat **nooit** zonder toezicht werken.
- Gebruik het apparaat uitsluitend in gesloten ruimten.

- Het apparaat mag alleen worden gebruikt als hij in perfecte staat is en veilig in gebruik. In geval van defecten in de werking, het apparaat van het lichtnet halen (de stekker uit het stopcontact halen) en contact opnemen met de service.
- Voorkom dat kinderen in contact kunnen komen met verpakkingsmaterialen als plastic zakken en elementen van polystyreen. **Verstikkingsgevaar!**
- Onderhoud- en reparatiewerkzaamheden mogen alleen door gekwalificeerde vaklui worden uitgevoerd, onder gebruikmaking van originele reserveonderdelen en accessoires. **Probeert u nooit zelf het apparaat te repareren!**
- Gebruik uitsluitend accessoires en onderdelen die door de fabrikant worden aanbevolen. De garantie vervalt als er andere accessoires worden gebruikt, ze kunnen gevaarlijk zijn voor de gebruiker, schade aan het apparaat veroorzaken en leiden tot lichamelijke letsels.
- Om gevaren te vermijden en om de optimale werking te garanderen mag het apparaat zonder uitdrukkelijke toestemming van de fabrikant niet veranderd of omgebouwd worden.



GEVAAR! Gevaar voor elektrische schokken!

Houd u aan onderstaande veiligheidsaanwijzingen om het gevaar te voorkomen.

- Let erop dat de voedingskabel niet in contact komt met warmtebronnen en scherpe randen. Laat de voedingskabel niet van de tafel of het aanrecht naar beneden hangen. Zorg ervoor dat niemand op de kabel kan stappen of erover kan struikelen.
- De voedingskabel niet knikken, pletten of knopen en altijd volledig uitrollen. Plaats het apparaat of andere voorwerpen nooit op de voedingskabel.

- De voedingskabel niet bedekken. Houd de voedingskabel verwijderd van de werkplek.
- Controleer de voedingskabel regelmatig op beschadigingen. Het apparaat niet gebruiken wanneer de voedingskabel beschadigd is. Laat een beschadigde voedingskabel vervangen door de servicedienst of een gekwalificeerde elektricien om gevaar te voorkomen.
- Trek de voedingskabel altijd aan de stekker uit het stopcontact.
- Het apparaat nooit aan de voedingskabel verplaatsen, optillen of voortbewegen.
- Maak de behuizing onder geen enkel beding open. Bij aanraking van de elektrische aansluitingen of veranderingen van de elektrische of mechanische constructie bestaat **gevaar voor elektrische schokken**.
- Gebruik geen bijtende reinigingsmiddelen en zorg ervoor, dat er geen water in het apparaat komt.
- Het apparaat **nooit** bedienen met natte of vochtige handen of terwijl u op een natte vloer staat.
- Trek de stekker uit het stopcontact
 - als u het apparaat niet gebruikt;
 - als er tijdens het gebruik storingen optreden;
 - vóór reiniging van het apparaat.



HEET OPPERVLAKE! Verbrandingsgevaar!

Om de gevolgen van het gevaar te vermijden dienen de volgende raadgevingen omtrent de veiligheid in acht te worden genomen.

- Tijdens werking is de dispenser zeer heet! Om verbrandingen aan handen en vingers te vermijden dient contact met de hete oppervlakken van het apparaat te worden vermeden! Tijdens de bediening van het apparaat mogen alleen de hiervoor bestemde handgrepen en schakelaars worden aangeraakt.
- Ook na het uitschakelen van het apparaat blijven het oppervlak en de overgebleven koffie in het reservoir nog langere tijd heet. Laat het apparaat afkoelen voordat je het reinigt of verplaatst.
- Het hete apparaat **nooit** verplaatsen wanneer het in werking is.



HETE STOOM! Verbrandingsgevaar!

Om de gevolgen van het gevaar te vermijden, dienen de volgende raadgevingen omtrent de veiligheid in acht te worden genomen.

- Tijdens het koffiezetproces nooit de deksel van het reservoir openen. De opstijgende hete stoom kan verbranding veroorzaken van de handen, de schouders en het gezicht.
- Tijdens het koffiezetten stijgt hete stoom op uit de gaten in de deksel. Let op de waarschuwingen op de deksel en vermijd tijdens gebruik contact met dit gebied om verbranding van de handen en armen te voorkomen.

1.3 Reglementair gebruik

Veilige exploitatie van het apparaat is uitsluitend gewaarborgd bij gebruik dat in overeenstemming is met zijn bestemming en in lijn met de gegevens uit de gebruiksaanwijzing.

Alle technische handelingen, inclusief montage en onderhoud, mogen uitsluitend worden uitgevoerd door een gekwalificeerde klantenservice.

Het apparaat is bestemd voor gebruik in het huishouden en op vergelijkbare plaatsen, zoals:

- in bedrijfskeukens, in winkels, kantoren en andere vergelijkbare werkplekken;
- landbouwbedrijven;
- voor klanten in hotels, motels en vergelijkbare huisvestingsvoorzieningen;
- bed and breakfasts.

De koffiemachine is uitsluitend bedoeld voor het **bereiden van koffie en warm/heet water door koud water te gebruiken.**

De koffiemachine met rond filter mag niet worden gebruikt voor:

- het verwarmen of zetten van vloeistoffen die suiker, zoetstoffen, zuren, logen of alcohol bevatten;
- het vullen met of opwarmen van brandbare, schadelijke, snel verdampende etc. vloeistoffen en materialen.



VOORZICHTIG!

Elk gebruik van het apparaat voor andere en/of afwijkende doeleinden dan waarvoor het bestemd is, is verboden en wordt aangemerkt als niet in overeenstemming met zijn bestemming.

Alle vorderingen, ongeacht in welke vorm op de fabrikant en/of zijn gemachtigde met betrekking tot schade die is veroorzaakt door oneigenlijk gebruik, zijn uitgesloten.

Voor alle schade die is veroorzaakt door verkeerde bediening van het apparaat is alleen en uitsluitend de gebruiker aansprakelijk.

2. Algemeen

2.1 Aansprakelijkheid en vrijwaring

Alle gegevens en tips die zijn opgenomen in deze gebruiksaanwijzing zijn samengesteld rekening houdend met de geldende voorschriften, de actuele technische stand van zaken en onze langdurige inzichten en ervaring.

Ook de tekst van deze gebruiksaanwijzing is zo goed mogelijk vertaald. Wij zijn echter niet aansprakelijk voor eventuele fouten in de vertaling. Doorslaggevend is de bijgevoegde Duitse versie van deze gebruiksaanwijzing.

Het geleverde apparaat kan bij speciale bestellingen, aanvullende bestelopties of vanwege de nieuwste technische ontwikkelingen afwijken van de hier beschreven regels en grafische afbeeldingen.



VOORZICHTIG!

Lees deze gebruiksaanwijzing aandachtig door, voordat u handelingen verricht met het apparaat, met name voordat u het in gebruik neemt.

De producent is niet aansprakelijk voor de schade en gebreken die zijn ontstaan als gevolg van:

- het niet in acht nemen van de aanwijzingen voor bediening en reiniging;
- oneigenlijk gebruik;
- het aanbrengen van wijzigingen door de gebruiker;
- de toepassing van ongeoorloofde reserveonderdelen.

Wij behouden ons het recht voor om technische veranderingen in het product aan te brengen die leiden tot verbetering van de gebruikseigenschappen en de verdere ontwikkeling van het apparaat.

2.2 Auteursrecht

De gebruiksaanwijzing en de erin opgenomen teksten, tekeningen, foto's en andere afbeeldingen zijn auteursrechtelijk beschermd. Niets (ook gedeeltelijk) uit deze uitgave mag in ongeacht welke vorm worden veelevoudigd, verwerkt en/of gepubliceerd zonder voorafgaande schriftelijke toestemming van de fabrikant. Overtreding van het bovenstaande verplicht tot schadevergoeding. Wij behouden ons het recht voor tot verdere vorderingen.



TIP!

De inhoudelijke gegevens, teksten, tekeningen, foto's en andere afbeeldingen vallen onder het auteursrechten het recht op de bescherming van de industriële eigendom. Ieder misbruik is strafbaar.

2.3 Verklaring van Conformiteit



Het apparaat beantwoordt aan de actuele EU-normen en richtlijnen. Dit bevestigen we in de EG-verklaring van Conformiteit. Indien gewenst, sturen we u graag de betreffende Verklaring van Conformiteit toe.

3. Transport, verpakking en bewaring

3.1 Controle bij aflevering

Als het apparaat afgeleverd is, onmiddellijk controleren of het compleet en zonder transportschade is. Als er duidelijk zichtbare transportschade is, het geleverde apparaat niet of alleen onder voorbehoud aannemen.

De schade opschrijven op de transportdocumenten/ het leveringsdocument van de leverancier. Vervolgens reclameren.

Verborgene gebreken onmiddellijk nadat ze zijn geconstateerd, reclameren, omdat eisen tot schadevergoeding alleen binnen de reclamatieperiode mogelijk zijn.

3.2 Verpakking

Gooi het verpakkingsmateriaal van het apparaat niet weg. U kunt het eventueel gebruiken voor het bewaren van het apparaat, bij een verhuizing of als u het apparaat bij eventuele schade aan ons servicepunt moet sturen. Verwijder voor de ingebruikname het buitenste en binnenste verpakkingsmateriaal volledig van het apparaat.



TIP!

Indien u de verpakking wilt weggooien, let dan op de in uw land geldende regels. Lever het verwerkbare verpakkingsmateriaal aan voor recycling.

Controleer of het apparaat en de accessoires compleet zijn. Indien er onderdelen ontbreken, neem dan contact op met onze Klantenservice.

3.3 Bewaring

Bewaar de gesloten verpakking tot de installatie en volgens de op de buitenkant aangebrachte plaats- en bewaringsmarkering.

Verpakte apparaten alleen als volgt bewaren:



- niet buitenshuis bewaren,
- droog en stofvrij bewaren,
- niet blootstellen aan agressieve middelen,
- tegen straling van de zon beschermen,
- mechanische schokken vermijden,
- bij langere bewaring (> 3 maanden) regelmatig de algemene toestand van alle bestanddelen en van de verpakking controleren, indien nodig verbeteren of vernieuwen.

4. Specificaties

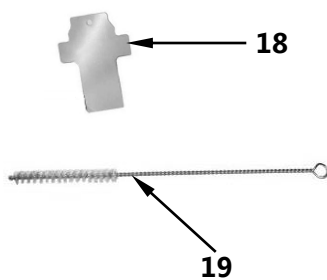
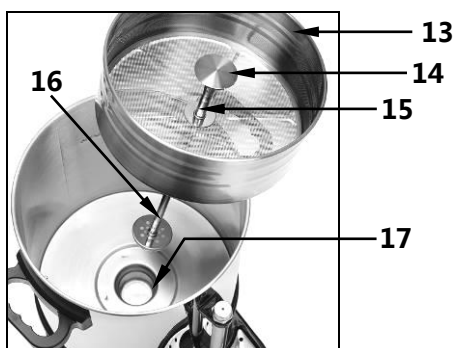

4.1 Overzicht van onderdelen



Omschrijving afbeelding op pagina 142

- | | |
|--|---------------------------------|
| 1 Handgreep van de deksel | 11 Waterniveau-indicator |
| 2 Deksel | 12 Stoomuitlaatopening |
| 3 Handgreep waterreservoir | 13 Filterhouder |
| 4 Waterreservoir | 14 Waterverdeler voor stijgbuis |
| 5 Controlelampje ontkalking (rood)  | 15 Verlenging van de stuigbuis |
| 6 AAN/UIT -schakelaar met geïntegreerde voedingscontrole (rood) | 16 Stijgbuis |
| 7 Warmhoud-controlelampje (groen)  | 17 Verwarmingsholte |
| 8 Basis | 18 Schrapper voor kalkaanslag |
| 9 Lekrooster | 19 Reinigingsborstel |
| 10 Kraantje | |

Extra uitrusting (niet meegeleverd!)

	Ronde papieren filters PRO II 40T + PRO II 60T (250 stuks per verpakking)	Art.-Nr.: A190009250
	Ronde papieren filters PRO II 40T + PRO II 60T (1000 stuks per verpakking)	Art.-Nr.: A190009
	Ronde papieren filters PRO II 100T (250 stuks per verpakking)	Art.-Nr.: A190011250
	Ronde papieren filters PRO II 100T (1000 stuks per verpakking)	Art.-Nr.: A190011
	Snelontkalker voor koffiemachines (30 zakjes a 15 gram)	Art.-Nr.: 190065

4.2 Technische Gegevens

Benaming	Koffiemachine		
Model:	Bartscher PRO II 40T	Bartscher PRO II 60T	Bartscher PRO II 100T
Art.-nr.:	A190148	A190167	A190198
Materiaal:	RVS, kunststof		
Uitvoering:	<ul style="list-style-type: none"> ▪ Rond filter ▪ Waterniveau-indicator ▪ Controlelampje ontkalking ▪ Controlelampje voeding ▪ Warmhoudfunctie ▪ Eigenschappen: <ul style="list-style-type: none"> - de koffiemachine kan zowel met als zonder papieren filter worden gebruikt - 2 afzonderlijke verwarmingssystemen voor het verwarmen en handhaven van de temperatuur 		
Aansluitwaarde:	230 V~ 50 Hz		
Vermogen:	1,2 kW	1,2 kW	1,45 kW
Capaciteit:	6 liter	9 liter	13,2 liter,
Koffiezettijd:	40 minuten voor 6 liter	50 minuten voor 9 liter	55 minuten voor 13,2 liter
Maximale productie:	40 - 48 kopjes	60 - 72 kopjes	90 - 100 kopjes
Minimale gezette hoeveelheid:	3 liter (20 kopjes)	4,5 liter (30 kopjes)	6 liter (40 kopjes)
Afmetingen (mm):	B 310 D 320 H 480	B 310 D 320 H 540	B 350 D 370 H 575
Gewicht:	3,178 kg	3,8 kg	4,6 kg
Accessoires:	1 reinigingsschraper 2 waterverdelers (6 mm en 12 mm) voor de verlenging van de stuigbuis, 1 reserveafdichting voor het kraantje en 1 voor de stijgbuis		

Technische wijzigingen voorbehouden!

5. Installatie en bediening

5.1 Installatie

- Het apparaat uitpakken en het verpakkingsmateriaal verwijderen volgens de milieuwetgeving.



VOORZICHTIG!

Verwijder nooit het typeplaatje en waarschuwingsaanduidingen van het apparaat.

- Plaats het apparaat op een vlakke, stabiele, droge en watervaste ondergrond die bestand is tegen hoge temperaturen.
- Zet het apparaat **nooit** op een brandbare ondergrond.
- Plaats het apparaat **nooit** in een vochtige of natte omgeving.
- Zet het apparaat **nooit** dicht bij de rand van de tafel om omkiepen of vallen te voorkomen.
- Plaats het apparaat nooit in de buurt van open vuur, elektrische kachels, verwarmingsketels of andere warmtebronnen.
- Plaats het apparaat zodanig dat de stekker altijd bereikbaar is om het apparaat indien nodig snel uit te kunnen schakelen.

Aansluiting



GEVAAR! Gevaar voor elektrische schokken!

Wanneer het apparaat niet juist is geïnstalleerd kan het lichamelijk letsel veroorzaken!

Vergelijk de gegevens van het lokale elektriciteitsnet met de technische gegevens van het apparaat (zie het typeplaatje) voordat u het installeert. Sluit het apparaat alleen aan wanneer deze volledig met elkaar overeenstemmen!

Het apparaat mag uitsluitend aangesloten worden op correct geïnstalleerde, enkelvoudige gearde stopcontacten.

- Elk elektrisch circuit van stopcontacten moet met 16A afgezekerd worden. Sluit het toestel enkel direct op een wandstopcontact aan; verdelers of meervoudige stopcontacten mogen niet gebruikt worden.

5.2 Bediening

Vorbereiding van het apparaat

- Haal de deksel eraf en neem de filterhouder en de stijgbuis uit het waterreservoir.
- Voorafgaand aan het eerste gebruik het apparaat reinigen volgens de instructies in hoofdstuk 6 „Reiniging en ontkalking”.



VOORZICHTIG!

Nooit de onderkant van het apparaat in water onderdompelen!

Koffie zetten

- Het waterreservoir vullen met **koud** water (lees de benodigde hoeveelheid water af met de waterniveau-indicator). **Nooit warm water gebruiken om koffie te zetten!**
- De **minimale benodigde hoeveelheid voor het koffiezetten** in acht nemen. Deze bedraagt:

voor de **A190148** → **20 kopjes** → 3,0 liter

voor de **A190167** → **30 kopjes** → 4,5 liter

voor de **A190198** → **40 kopjes** → 6,0 liter



VOORZICHTIG!

Het apparaat niet aanzetten als het waterreservoir leeg is.

De koffiemachine niet met water vullen tot boven het bovenste vulstrepje!

- Om de filterhoudergroep te plaatsen de stijgbuis door de opening van de filterhouder steken en beide onderdelen in het reservoir plaatsen. Zorg dat de stijgbuis in het midden van de verwarmingsholte in de bodem van het reservoir steekt.



TIP!

De optimale vervaardiging van het filter uit edelstaal maakt het mogelijk om zowel koffie met als zonder papieren filter te zetten.

Wij bevelen de ronden papieren filters **BARTSCHER A190009** of **A190009250** voor de modellen **Bartscher PRO II 40T (A190148) + Bartscher PRO II 60T (A190167)** en het ronde papieren filter **A190011** of **A190011250** voor het model **Bartscher PRO II 100T (A190198)**.

- Naar believen kan een geschikt papieren filter in de filterhouder worden geplaatst of koffie worden gezet zonder filter.
- Strooi grof gemalen koffie in de filterhouder (ca. 5 g per kopje).



De aanbevolen hoeveelheid koffie mag ook kleiner of groter zijn, afhankelijk van de persoonlijke voorkeur



- Afhankelijk van de hoeveelheid koffie dient de juiste waterdistributeur te worden gekozen. Hem licht vastdraaien bij het aanbrengen op de verlenging van de stijgbuis in de filterkorf, zodat hij goed bevestigd is. Om de optimale waterdistributie te garanderen dient vanaf de helft tot het maximale hoeveelheid kokend water een waterdistributeur van 12 mm, en in andere gevallen een waterdistributeur van 6 mm te worden gebruikt.
- Plaats de deksel op de koffiemachine en sluit deze met behulp van de bajonetsluiting.
- Schakel de koffiemachine in door de **AAN/UIT**-schakelaar in de positie „I” te zetten. Het rode controlelampje in de schakelaar gaat branden en geeft daarmee aan dat het apparaat in werking is en dat de koffiezetcyclus bezig is.



HETE STOOM! Verbrandingsgevaar!

Haal nooit de deksel eraf tijdens het koffiezetten.

De opstijgende hete stoom kan verbranding van de handen, de schouders en het gezicht veroorzaken.

Tijdens een koffiezetsessie komt er hete stoom uit de uitlaatopeningen in de deksel. Vermijd contact met dit gebied van de deksel.

- Na voltooiing van de koffiezetcyclus gaat het groene warmhoudlampje branden , wordt het vermogen automatisch gereduceerd en blijft de koffie op servertemperatuur zolang de **AAN/UIT**-schakelaar niet in de positie „O” wordt gezet of de stekker niet uit het stopcontact wordt getrokken.



Na afloop van het koffiezetproces het filter met drab uit de filterhouder halen. Dit zorgt voor behoud van de lekkere koffiesmaak.



HEET OPPERVLAKE! Verbrandingsgevaar!

De filterhouder, stijgbuis en koffiedrab zijn zeer heet na afloop van de zetcyclus. Gebruik beschermende handschoenen om ze te verwijderen!

- ❖ Het apparaat is uitgerust met een beveiliging tegen **oververhitting/droogkoken**. Indien het apparaat per ongeluk is ingeschakeld zonder of met weinig vloeistof, wordt de beveiliging geactiveerd en het apparaat automatisch uitgeschakeld.



VOORZICHTIG!

Indien activering van de oververhittingsbeveiliging plaatsvindt en het apparaat wordt uitgeschakeld, haal het apparaat dan van de stroom (stekker uit het stopcontact trekken!) en laat het afkoelen.

Haal de basis eraf er druk op de knop RESET op de basis van het apparaat.

De koffiemachine kan nu weer in gebruik worden genomen.

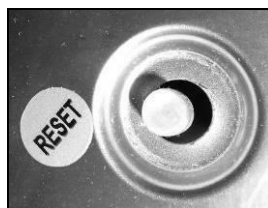

Koffie serveren

- Plaats een kopje of glas onder het kraantje, druk het kraantje ietwat naar bededen en houd het ingedrukt tot de gewenste hoeveelheid koffie in het kopje is gelopen.
- Laat het kraantje los, waardoor het automatisch wordt afgesloten.
- Om het kraantje permanent open te zetten, het helemaal naar beneden drukken.



TIP!

Doordat het kraantje hoger is gemonteerd, blijft drab achter op de bodem van de tank en komt het niet terecht in de geserveerde koffie.

- Wanneer het apparaat normaal is opgesteld en er geen koffie uit het kraantje komt, dient de stekker uit het stopcontact te worden gehaald en kan het reservoir indien nodig opnieuw met vers water worden gevuld zodra het apparaat is afgekoeld.

Adviezen en tips

- Voorafgaand aan het zetten van een nieuwe hoeveelheid koffie het apparaat grondig spoelen met koud water zodat het afkoelt.
- Druppels die ontstaan tijdens het verwijderen van de filterhouder en natte drab kunnen worden verwijderd met de deksel van het apparaat.

- In dit koffiezetapparaat kan tevens water worden verwarmd. Vul hiervoor een schoon waterreservoir met koud water en plaats de stijgbuis en de filterhouder. Schakel het apparaat in, net zoals bij het koffiezetten.
- Zet de **AAN/UIT**-schakelaar in de positie op „O“, zodra de zetcyclus is voltooid.
- Trek de stekker eruit zodra er minder dan 4 kopjes aan water in het reservoir aanwezig is.



Wanneer de koffiemachine niet wordt gebruikt, de stijgbuis verwijderen. Anders kan deze vast komen te zitten in de verwarmingsbak.

6. Reiniging en ontkalking



WAARSCHUWING!

Voorafgaand aan het schoonmaken het apparaat met de **AAN/UIT**-schakelaar uitzetten, van de stroom halen (stekker uit het stopcontact trekken!) en laten afkoelen.

Maak het toestel nooit schoon met een hogedrukstraal!

Zorg ervoor dat er geen water in het apparaat kan komen.



VOORZICHTIG!

Nooit het apparaat of onderdelen in de vaatwasser doen.

Om het oppervlak te reinigen geen scherpe voorwerpen of ruwe schoonmaakmiddelen gebruiken.

Dagelijkse reiniging

- Voorafgaand aan het eerste gebruik evenals na ieder gebruik het apparaat grondig reinigen.
- De filterhouder, stijgbuis en deksel reinigen met warm water en mild, **algemeen verkrijgbaar reinigingsmiddel voor professionele koffiezetapparaten**. De aanwijzingen van de producent opvolgen.
- Alle gereinigde onderdelen goed spoelen met schoon water om resten van schoonmaakmiddelen te verwijderen.
- Het waterreservoir vrij houden van afzettingen en koffieresten. Het kan eenvoudig van binnen worden gereinigd met een mild schoonmaakmiddel en een pannenreiniger.

- Om het kraantje te reinigen na gebruik een kleine hoeveelheid warm water in het reservoir gieten en door het kraantje weg laten lopen.
 - Voor reiniging de basis met het lekrooster verwijderen door het waterreservoir omhoog te tillen.
 - De verwijderde onderdelen afwassen in warm water met mild schoonmaakmiddel. Afspoelen in schoon water.
- 
- Het waterreservoir van buiten schoonvegen met een zacht en vochtig doekje.
 - Tot slot alle gereinigde onderdelen en oppervlakken drogen met een zacht doekje.

Wekelijkse reiniging

Waterniveau-indicator

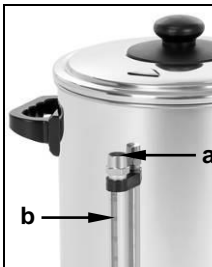
- Het glazen buisje ter indicatie van het vulniveau kan van binnen worden gereinigd met de bijgeleverde borstel.
 - Eerst het dopje van de waterniveau-indicator eraf draaien (a).
 - Trek vervolgens de glazen buis eruit (b).
 - Haal de onderste afdichting van de buis (b) en reinig deze voorzichtig met de bijgeleverde reinigingsborstel.
 - Breng tot slot de onderste afdichting weer zorgvuldig aan en plaats de buis weer in de houder voor de waterniveau-indicator.
 - Het dopje (a) weer op de buis vastdraaien.
- 



VOORZICHTIG!

Controleer of de glazen buis correct in de houder geplaatst is.

Kraantje

- In geval van dagelijks gebruik moet het hele kraanmechanisme wekelijks grondig worden gereinigd. Bij zeldzamer gebruik is dit minder vaak vereist.
 - Om het kraantje te reinigen het bovenste gedeelte met houder (c) eraf draaien. Het kraantje en het verbindingsstuk tussen het kraantje en het apparaat reinigen met een flesborstel. Het verwijderde onderdeel van het kraantje afspoelen en opnieuw op het apparaat draaien.
- 

Verwarmingsholte

- De verwarmingsholte van het apparaat moet iedere week zorgvuldig worden gereinigd, met name in geval van dagelijks gebruik.
- Onder de bijgeleverde accessoires bevindt zich een schraper voor kalkaanslag voor het reinigen van de verwarmingsholte in de bodem van het waterreservoir.



TIP!

Altijd alleen de bijgeleverde schrobber voor het verwijderen van kalkaanslag gebruiken.

- Een doekje van met zeep doordrenkte staalwol of een dun schuurdoekje op de verwarmingsholte leggen.
- Het smalle uiteinde van de schraper voor kalkaanslag in de verwarmingsholte steken.
- Door de schrobber veelvuldig te draaien wordt de verwarmingsbak uiteindelijk schoon. Het metaal zal dan gaan glimmen.
- Na afloop van het reinigen het waterreservoir zorgvuldig uitspoelen om alle overblijfselen van zeep en schoonmaakmiddelen te verwijderen.

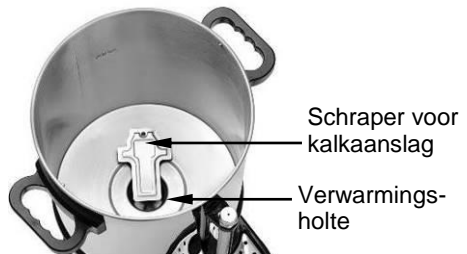

Ontkalking



VOORZICHTIG!

Om de levensduur van het apparaat te verlengen en een goede koffiekwaliteit te garanderen, moet het apparaat regelmatig ontkalkt worden.

Klachten worden niet ingewilligd wanneer de koffiemachine niet regelmatig is ontkalkt zoals beschreven in de gebruikershandleiding.

Deze klachten vallen niet onder de garantie!

- Het apparaat is uitgerust met een **rood controlelampje ontkalking**. Afhankelijk van de waterhardheid gaat het lampje branden na afloop van een bepaald aantal keren koffiezetten. Zo weet u dat u het apparaat moet ontkalken. Tegelijkertijd wordt de oververhittingsbeveiliging geactiveerd en wordt het apparaat uitgeschakeld.
- Voor het **ontkalken van het apparaat** bevelen wij de door ons geteste ontkalker voor koffiemachines „ **Snelontkalker voor koffiemachines**“ aan:

(Art.-nr.: 190065; verpakkingseenheid: 30 zakjes van 15 g).



VOORZICHTIG!

Het apparaat tijdens het ontkalken niet onbewaakt achterlaten!

Tijdens het ontkalken handschoenen en een veiligheidsbril dragen ter bescherming tegen mogelijk spetteren van de ontkalkingsoplossing.

- **Ontkalken** van het apparaat dient plaats te vinden aan de hand van de volgende aanwijzingen:
 - Los de inhoud van het zakje (15 g) op in ca. **5 liter** water.
 - Steek de stijgbuis door het midden van de filterhouder en plaats deze in het waterreservoir. Zorg dat de stijgbuis precies in de verwarmingsholte steekt.
 - Giet de ontkalkingsoplossing in het waterreservoir van de koffiemachine. Breng de deksel op het reservoir aan en schakel het apparaat in.
 - Voer een koffiezetcyclus uit en laat de koffiemachine daarna nog ca. 15 min. ingeschakeld.
 - Schakel het apparaat vervolgens uit en laat de ontkalkingsoplossing via het kraantje uit de tank in een geschikte houder lopen.
 - Na het ontkalken **nog minimaal drie keer** de zetcyclus herhalen met vers water om alle resten van het ontkalkingsmiddel weg te spoelen.
 - Giet een beetje vers water in het reservoir en laat het via het kraantje weglopen in een geschikte houder zodat het kraantje doorgespoeld wordt.
 - Het waterreservoir, de stijgbuis, de filterhouder en de deksel grondig spoelen met warm water.
 - Tot slot de gereinigde onderdelen en oppervlakken drogen met een zacht doekje.
- Na het ontkalken mag de koffiemachine **uitsluitend** worden gestart na indrukken van de knop **RESET** op de basis van het apparaat. Na het opstarten stopt het rode ontkalkingslampje met branden.
- De koffiemachine is nu weer gereed voor gebruik.
- Was na het ontkalken grondig de handen.

Het opbergen van het apparaat

- Als het apparaat gedurende langere tijd niet zal worden gebruikt dient deze te worden gereinigd volgens de bovenstaande beschrijving en opgeborgen op een droge plaats, beschermd tegen vorst, zon en kinderen. Geen zware voorwerpen op het apparaat plaatsen.

7. Mogelijke storingen

Bij storingen koppelt u het apparaat los van het lichtnet. Controleer op basis van onderstaande tabel of de storing verholpen kan worden, voordat u de hulp van de service inroept of contact opneemt met de leverancier.

Probleem	Oorzaak	Oplossing
Het apparaat is ingeschakeld, maar het rode controlelampje brandt niet.	<ul style="list-style-type: none"> • De stekker zit niet goed in het stopcontact • Uitgeschakelde zekering • Het controlelampje is beschadigd • De schakelaar is beschadigd 	<ul style="list-style-type: none"> • Steek de stekker op de juiste manier in het stopcontact • Controleer de zekering, probeer of het apparaat werkt in een ander stopcontact • Neem contact op met de leverancier • Neem contact op met de leverancier
Tijdens de werking brandt het rode controlelampje ontkalking.	<ul style="list-style-type: none"> • Het apparaat is verkalkt. 	<ul style="list-style-type: none"> • Trek de stekker uit het stopcontact. Laat het apparaat afkoelen en ga vervolgens over tot ontkalken volgens de aanwijzingen uit hoofdstuk 6 „Reiniging en ontkalking“
Het apparaat is ingeschakeld, het controlelampje in de AAN/UIT -schakelaar brandt, maar het apparaat warmt niet op.	<ul style="list-style-type: none"> • Het verwarmings-element is beschadigd • De thermostaat is beschadigd 	<ul style="list-style-type: none"> • Neem contact op met de leverancier • Neem contact op met de leverancier
Het apparaat schakelt zichzelf uit.	<ul style="list-style-type: none"> • De beveiliging tegen oververhitting is ingeschakeld • Het apparaat is verkalkt 	<ul style="list-style-type: none"> • Trek de stekker uit het stopcontact en laat het apparaat afkoelen. Verwijder de bodemplaat en druk op de RESET-knop op de onderkant van het apparaat. Zorg voor het juiste vloeistofniveau. Ontkalk het apparaat volgens de aanwijzingen uit hoofdstuk 6.2 „Reiniging en ontkalking“
Het groene controlelampje brandt niet.	<ul style="list-style-type: none"> • Het koffiezetproces / verwarmingsproces is nog niet beëindigd • Het controlelampje is beschadigd • De thermostaat is beschadigd 	<ul style="list-style-type: none"> • Wacht tot het koffiezetproces/verwarmingsproces is afgelopen • Neem contact op met de leverancier • Neem contact op met de leverancier

Probleem	Oorzaak	Oplossing
De zekering schakelt direct na inschakeling van het apparaat uit.	<ul style="list-style-type: none">• Kortsluiting	<ul style="list-style-type: none">• Neem contact op met de leverancier

Indien de functiestoornissen niet verwijderd kunnen worden:

- Behuizing **niet** openen,
- Klantendienst informeren of contact opnemen met verkoper waarbij het volgende dient te worden opgegeven:
 - de aard van de werkingsstoornis;
 - het artikel- en serienummer (af te lezen op het typeplaatje aan de achterzijde van het apparaat).

8. Afvalverwijdering

Oude apparaten

Het gebruikte apparaat moet worden verwijderd in overeenstemming met in uw land geldende voorschriften. Aanbevolen wordt om contact op te nemen met een bedrijf dat gespecialiseerd is in verwijdering.



WAARSCHUWING!

Om misbruik en de daaraan verbonden gevaren te voorkomen, maakt u uw oude apparaat vóór de verwijdering onbruikbaar. Het apparaat uit het stopcontact halen en de aansluitkabel uit het apparaat verwijderen.



VOORZICHTIG!



Bij de verwijdering van het apparaat dient u de in uw land geldende voorschriften in acht te nemen.

Bartscher GmbH
Franz-Kleine-Str. 28
33154 Salzkotten
Duitsland

Tel.: +49 (0) 5258 971-0
Fax: +49 (0) 5258 971-120