

**W3110-200U / 200W / 200A - W4110-
200U / 200W / 200A**



**125633-125633V1-125633V2 - 125634-
125634V1-125634V2**

Bartscher GmbH
Franz-Kleine-Str. 28
D-33154 Salzkotten
Németország

tel. +49 (0) 5258 971-0
fax.: +49 (0) 5258 971-120
Ügyfélszolgálat: +49 (0) 5258 971-197
www.bartscher.com



Kivitel: 1.0

Frissítve: 2021-11-24

Eredeti kezelési útmutató

1	Biztonság.....	2
1.1	Figyelmeztető jelzések magyarázata.....	2
1.2	Biztonsággal kapcsolatos jó tanácsok.....	3
1.3	Rendeltetésszerű használat.....	6
1.4	Nem rendeltetésszerű használat.....	6
2	Általános információ.....	7
2.1	Felelőssége és garancia.....	7
2.2	Szerzői jog védelme.....	7
2.3	Megfelelősségi nyilatkozat.....	7
3	Szállítás, csomagolás és tárolás.....	8
3.1	Szállítási ellenőrzés.....	8
3.2	Csomagolás.....	8
3.3	Tárolás.....	8
4	Technikai adatok.....	9
4.1	Technikai adatok.....	9
4.2	Készülék funkciói.....	11
4.3	A készülék részegységeinek leírása.....	12
5	Üzembe helyezése és kezelés.....	13
5.1	Üzembe helyezés.....	13
5.2	Használat.....	14
6	Tisztítás.....	20
6.1	Tisztítás közbeni biztonsággal kapcsolatos jó tanácsok.....	20
6.2	Tisztítás.....	21
7	Leselejtezés.....	22



Használat előtt olvassa el a használati útmutatót, és tartsa kéznél a készülék mellett!

A használati útmutató a készülék üzembe helyezésével, kezelésével, valamint karbantartásával kapcsolatos információkat tartalmaz, és tanácsokkal szolgál. Az ebben található tanácsok és előírások ismerete a készülék biztonságos és megfelelő használatának feltétele. Továbbá tartalmaz balesetekkel, előírásokkal, munkavédelemmel és jogi előírásokkal kapcsolatos információkat a termék használatával kapcsolatban.

A készülék üzembe helyezése előtt, különösen annak első elindításakor, át kell olvasni az alábbi kezelési utasítást, hogy elkerülje a személyi és tárgyi sérüléseket. A nem megfelelő használat sérüléshez vezethet.

Az alábbi kezelési útmutató a készülék szerves részét képezi és a készülék közvetlen közelében kell tárolni, és bármikor elérhetőnek kell lennie. Ha a készüléket átruházzák, mindenképpen tegyék a kezelési útmutatóval együtt.

1 Biztonság

HU

A készülék a jelenlegi technikai elvárásoknak megfelelően lett legyártva. Mindemellett a készülék veszélyforrás lehet, ha nem megfelelően, vagy nem rendeltetés szerűen kerül használatra. Minden felhasználó, ki üzemelteti a készüléket, követnie kell az alábbi használati útmutatóban foglaltakat és be kell tartani a munkavédelmi előírásokat.

1.1 Figyelmeztető jelzések magyarázata

A fontos, biztonsággal kapcsolatos és a figyelmeztető jelzések az alábbi használati útmutatóban a megfelelő figyelmeztető jelzésekkel vannak ellátva. Ezen tanácsokat kötelezően be kell tartani a balesetek, tárgyi és személyi sérülések elkerülése érdekében.



VESZÉLY!

Az **VESZÉLY** figyelmeztetés olyan lehetséges veszélyre figyelmeztet, melyek súlyos sérüléssel, vagy halállal járhat, ha nem kerül el ezeket.

**FIGYELMEZTETÉS!**

A **FIGYELMEZTETÉS** figyelmeztetés olyan lehetséges veszélyre figyelmeztet, melyek közepes, vagy súlyos sérüléssel, vagy halállal járhat, ha nem kerül el ezeket.

**VIGYÁZAT!**

A **VIGYÁZAT** figyelmeztetés olyan lehetséges veszélyre figyelmeztet, melyek könnyű sérüléssel, vagy károsodással járhat, ha nem kerül el ezeket.

FIGYELEM!

A **FIGYELEM** figyelmeztetés a lehetséges tárgyi sérülésre figyelmeztet, mely akkor léphet fel, ha nem tartja be a megfelelő biztonsági előírásokat.

JÓ TANÁCS!

A **JÓ TANÁCS** szimbólum tájékoztatja a felhasználót a kezeléssel és tanácsokkal kapcsolatosan.

HU

1.2 Biztonsággal kapcsolatos jó tanácsok

Elektromos áram

- A túl magas hálózati feszültség, vagy a nem megfelelő bekötés elektromos áramütéssel járhat.
- A készülék csak akkor csatlakoztatható, ha az információs adattáblán szereplő adatok megfelelnek a hálózati feszültségnek.
- A rövidzárlat elkerüléséhez a készüléket száraz állapotban kell tartani.
- Ha a készülék üzemeltetésekor meghibásodás lép fel, azonnal szüntesse meg a készülék áramellátását.
- Ne érintse a készülék csatlakozóját nedves kézzel.
- Soha ne fogja meg a készüléket, ha vízbe esett. Azonnal szüntesse meg a készülék áramellátását.
- Bármilyen javítás és a készülék burkolatának kinyitása csak szakképzet szerelő által és a megfelelő szerszámokkal történhet.

- Ne mozgassa a készüléket a hálózati vezetéknél fogva.
- Ne engedje, hogy a hálózati kábel hőforrással vagy éles élekkel érintkezzen.
- A hálózati vezeték ne törje meg, nyomja, vagy csomózza össze.
- A készülék hálózati vezetékét mindig tekerje ki teljesen.
- Soha ne állítsa a készüléket, vagy más tárgyakat a hálózati vezetékre.
- A készülék konnektorból való kihúzását mindig a csatlakozót megfogva tegye.
- Rendszeresen ellenőrizze, hogy a hálózati kábel nem sérült-e. Soha ne használja a készüléket, ha a kábel sérült. Ha a kábelen sérülésnyomok láthatók, a veszélyek elkerülése érdekében az ügyfélszolgálatl vagy képzett villanyszerelő szakemberrel ki kell cseréltetni.

Éghető anyagok

- Soha ne tegye ki a készüléket magas hő hatásának, mint pl. főzőlap, sütő, nyílt láng, fűtőkészülék, stb.
- A készüléket rendszeresen tisztítsa, hogy elkerülje a tűzveszélyt.
- Ne takarja le a készüléket pl. alufóliával, vagy konyharuhával.
- A készüléket csak a megfelelő anyagokkal használja és csak a megfelelően beállított hőmérsékleten. Az anyagok, élelmiszerek és ételmaradékok a készülékben meggyulladhatnak.
- Soha ne üzemeltesse a készüléket gyúlékony, könnyen gyulladó anyagok közelében, mint pl.: benzin, denaturált szesz, alkohol. A magas hőmérséklet párolgást idéz elő ezen anyagokban és tűzforrással érintkezve robbanáshoz vezethet.
- Tűz esetén először áramtalanítsa a készüléket, mielőtt megtenné a megfelelő tűzvédelmi intézkedéseket. Soha ne oltsa a tüzet vízzel, mikor az elektromos csatlakozó be van dugva a konnektorba. A tűz eloltását követően biztosítani kell a megfelelő szellőztetést.

HU

Forró felület

- A készülék felülete a működés közben felforrósodik. Fennáll az égési sérülés veszélye. A magas hőmérséklet még megmarad a kikapcsolás után is.
- Ne érintse a készülék forró felületét. Használja a rendelkezésre álló kezelő szerveget és fogantyúkat.
- A készüléket szállítani és tisztítani csak a teljes kihűlését követően lehet.
- A forró felületet ne öntse le hideg vízzel, sem pedig gyúlékony folyadékokkal.

Kezelő személyzet

Biztonság

- A készüléket korlátozott fizikai, érzékszervi, vagy mentális képességekkel, vagy hiányos tapasztalattal és tudással rendelkező személyek (ideértve a gyermekeket) nem használhatják.
- A készülék közelében tartsa felügyelet alatt a gyermekeket nehogy játszanak, vagy bekapcsolják a készüléket.

Gyermekek csak ételeket vagy élelmiszereket vehetnek ki a készülékből!

Üzemeltetés csak felügyelet mellett

- A készüléket csak felügyelet mellett üzemeltesse.
- Mindig maradjon a készülék közvetlen közelében.

Nem rendeltetésszerű használat

- A nem rendeltetésszerű, vagy tiltott használat a készülék meghibásodásához vezethet.
- A készülék csak akkor használható, ha annak technikai állapota megfelelő, és lehetővé teszi a biztonságos működtetést.
- A készülék csak akkor használható, ha minden csatlakozás az előírásoknak megfelelően került kivitelezésre.
- A készüléket csak akkor szabad üzemeltetni, ha tiszta.
- Csak eredeti gyári cserealkatrészeket használjon. Soha ne végezzen a készüléken önállóan szerelést.
- Nem végezhető a készüléken változtatás, vagy beavatkozás.

1.3 Rendeltetésszerű használat

A készülék bármilyen egyéb célú és/vagy a normális rendeltetésszerű használatától eltérő használata nem megengedett, és ezen használat nem rendeltetésszerűnek tekinthető.

A következő használat minősül rendeltetésszerű használatnak:

- Ételek melegen tartása a megfelelő GN edényekben.

1.4 Nem rendeltetésszerű használat

A nem rendeltetésszerű használat komoly sérüléshez vezethet személyekben és tárgyakban a nem biztonságos elektromos feszültség, tűz, és magas hőmérséklet következtében. A készülék segítségével csak olyan munka végezhető, mely leírásra került ezen használati útmutatóban.

Az alábbi használat minősül nem rendeltetésszerű használatnak:

- Éghető, egészségre káros, könnyen párologó, vagy ehhez hasonló folyadékok és anyagok melegítése.

2 Általános információ

2.1 Felelőssége és garancia

A használati útmutatóban található információk a hatályos jogszabályok, a jelenlegi technikai tudás, valamint tervezői és mérnöki tapasztalatunk figyelmbe vételével és többéves gyakorlatunk alapján lettek összeállítva. Különleges, egyedi rendelésű, vagy további opciókkal rendelkező modellnél, illetve a legfrisebb technikai újítások alkalmazása esetén a kapott készülék különleges esetekben eltérhet a leírástól és az ábráktól az ezen kezelési útmutatóban leírtaktól.

A gyártó nem vállal felelősséget az olyan károkért és üzemzavarokért, amelyek az alábbiak során keletkeztek:

- előírások nem betartása,
- nem rendeltetészerű használat,
- a felhasználó által eszközölt műszaki módosítások,
- nem megengedett cserealkatrészek használata.

Fenntartjuk a jogot a terméken végrehajtott műszaki változtatások tekintetében, melyek a készülék felhasználói tulajdonságainak javítására és jobbá tételére irányulnak.

2.2 Szerzői jog védelme

Eme használati útmutató valamint a benne foglalt szöveg, vázlatok, fényképek és más elemek a szerzői jog által védettek. A törvényes tulajdonos írásbeli engedélyének beszerzése nélkül tilos a használati útmutató egészének, illetve bármely elemének sokszorosítása bármely módon és bármely formában, valamint a felhasználása és/vagy harmadik személy felé való továbbítása. A fentiek megsértése esetén kártérítési felelősséggel tartozik. Fenntartjuk magunknak a jogot további kártérítési igény benyújtásához.

2.3 Megfelelőségi nyilatkozat

A készülék teljesíti a jelenlegi Európai Unió normákat és előírásokat. A fentieket WE Megfelelőségi Nyilatkozattal bizonyítjuk. Szükség esetén szívesen elküldjük Önöknek a megfelelő Megfelelőségi nyilatkozatot.

3 Szállítás, csomagolás és tárolás

3.1 Szállítási ellenőrzés

A készülék megérkezésekor haladéktalanul ellenőrizni kell, hogy a készülék és felszereltsége komplett-e és hogy nem sérült-e meg szállítás közben. Látható szállítási sérülés megállapításakor el kell utasítani a készülék átvételét, vagy feltételes átvételt kell tenni. A kézbesítő logisztikai cég szállítói / kézbesítési dokumentumán be kell jegyezni a sérülés leírását és reklamációt kell indítani. A rejtett sérülést közvetlenül annak felfedezését követően jelezni kell, mivel a kártérítési igényeket lejelenteni csak az adott reklamációs időn belül lehet kezdeményezni.

Bármely részegység, vagy alkatrész hiánya esetén kérjük vegye fel a kapcsolatot az Ügyfélszolgálatlaltal.

3.2 Csomagolás

Kérjük ne dobja ki a készülék dobozát. Még szükség lehet rá a készülék tárolásakor, költöztetésekor illetve a szakszervizbe való szállításakor, amennyiben esetleg meghibásodás lépne fel.

HU

A csomagolás és annak elemei újrafelhasználható anyagokból készültek. Részletezve ezek: zsákok és fóliák műanyagból, a csomagolás kartonpapírból.

A csomagolás megsemmisítésekor be kell tartani az adott ország előírásait. Az újjra felhasználható csomagoló anyagokat el kell juttatni újrafelhasználásra.

3.3 Tárolás

A csomagolás maradjon zárva a készülék beüzemeléséig, a tárolásakor pedig legyen figyelemmel a külső jelzésekre a tárolásra és a tárolási helyzetre vonatkozóan. A csomagolást csak az alábbi környezetben tárolja:

- zárt helyiségekben
- száraz és pormentes környezetben
- agresszív anyagoktól távol
- olyan helyen ahol nincs kitéve közvetlen napfények
- olyan helyen ahol nincs kitéve mechanikus sérülésnek.

Hosszabb ideig való tárolás esetén (több, mint három hónap) rendszeresen ellenőrizze a részesegységek és a csomagolás állapotát. Szükség esetén cserélje a csomagolást újra.

4 Technikai adatok

4.1 Technikai adatok

Megnevezés:	Büfékocsi W3110-200U / 200W / 200A
Cikkszám:	125633-125633V1-125633V2
Anyag:	faipari, laminált; rozsdamentes acél, műanyag
Szín:	elm / wenge / antracit
Tartályok száma:	1
Beltér méret, GN formátum:	3 x 1/1 GN
GN edény max. mélysége mm:	200
Kezelési magasság mm-ben:	900
Hőmérséklet tartománytól - ig °C:	30 - 90
A tálcátartó méretei (szél. x mély.) mm-ben:	1.170 x 250
Keresztlécek száma:	4
A keresztlécek méretei (szél. x mély.) (mm):	528 x 30
Csatlakozási értékek:	2,262 kW 230 V 50 Hz
Méret: (szél x mély. x mag.) (mm):	1.170 x 1.245 x 1.520
Súly (kg):	112,0

Megnevezés:	Büfékocsi W4110-200U / 200W / 200A
Cikkszám:	125634-125634V1-125634V2
Anyag:	faipari, laminált; rozsdamentes acél, műanyag
Szín:	elm / wenge / antracit
Tartályok száma:	1
Beltér méret, GN formátum:	4 x 1/1 GN
GN edény max. mélysége mm:	200
Kezelési magasság mm-ben:	900
Hőmérséklet tartománytól - ig °C:	30 - 90
A tálcátartó méretei (szél. x mély.) mm-ben:	1.495 x 250
Keresztlécek száma:	4
A keresztlécek méretei (szél. x mély.) (mm):	528 x 30
Csatlakozási értékek:	3,016 kW 230 V 50 Hz
Méret: (szél x mély. x mag.) (mm):	1.495 x 1.245 x 1.520
Súly (kg):	134,6

Verzió / tulajdonságok

- Lecsukható tálcatarató
- Leheletvédő
- Világítás:
 - LED
 - külön kapcsolható
- Kitöltő csap
- A csatlakozókábel típusa:
 - spirálkábel
 - kábelhosszúság: 1,6 m
- Beálló görgők: 5 forgó kerék, 2 rögzítési lehetőséggel
- Ellenőrző lámpák: Be/ki
- Kiszállítási állapot: készre szerelve
- Tulajdonságok:
 - rozsdamentes acél beltér
 - lekerekített sarkak
- A készlet tartalma: 4 tartó: hossz 528 mm, szélesség 30 mm
- Nem a csomag része: GN edény

A műszaki adatok megváltoztatásának jogát fenntartjuk!

4.2 Készülék funkciói

A leheletvédővel és LED világítással ellátott büfékocsi 3 vagy 4 GN 1/1 GN edényt képes eltárolni, a vízfürdő elvének köszönhetően pedig a büfében lévő ételek melegek és csábítóak maradnak.

4.3 A készülék részegységeinek leírása

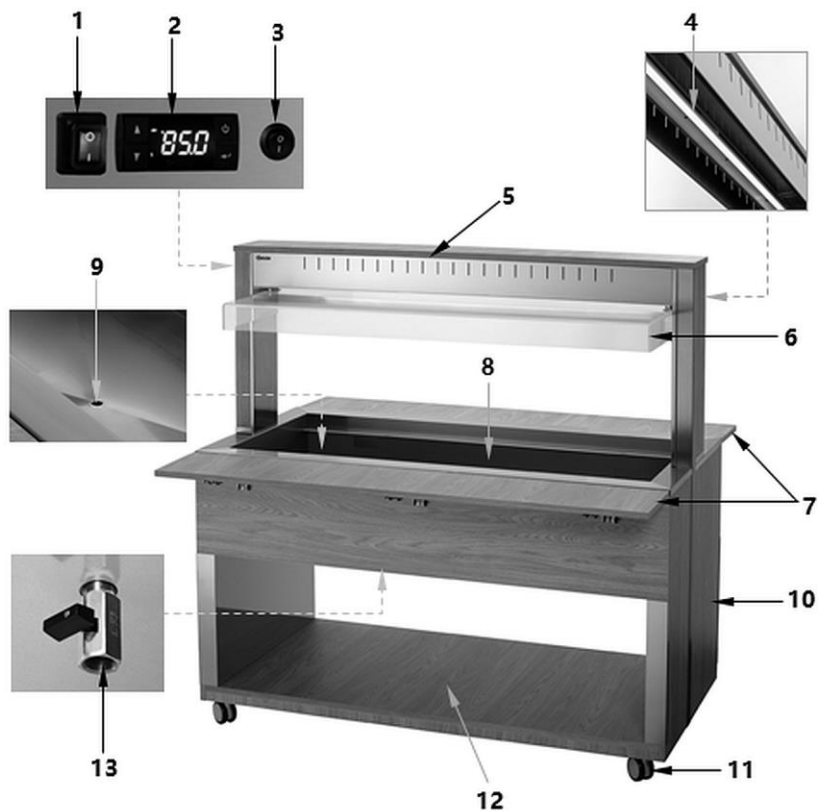

HU

ábr. 1

- | | |
|--|-------------------------------------|
| 1. Bekapcsoló/kikapcsoló beépített hálózati kontrollfényvel (zöld) | 2. Digitális hőmérséklet-szabályozó |
| 3. LED világítás bekapcsolója/kikapcsolója | 4. LED világítás |
| 5. Leheletvédő tartója | 6. Leheletvédő |
| 7. Tálcatartó (2x) | 8. GN edényrekesz |
| 9. Vízelvezető nyílás a GN edény számára | 10. Test |
| 11. Forgókerék (5x), 2 rögzítési lehetőséggel | 12. Alsó tároló |
| 13. Víz leeresztő csap | |

5 Üzembe helyezése és kezelés

5.1 Üzembe helyezés



VIGYÁZAT!

A nem megfelelő üzembe helyezés, beállítás, kezelés, karbantartás, vagy a nem megfelelő készülékkel kapcsolatos magatartás személyi és tárgyi sérüléshez vezethetnek.

A beállítás és üzembe helyezés, valamint a javítás és szétszerelés csak és kizárólag szakképzett szakszervíz által hajtható végre, az adott ország előírásainak megfelelően.

Kicsomagolás / Beállítás

- Csomagolja ki a készüléket és távolítsa el az összes belső és külső csomagolóanyagot és a szállítási védőanyagot.



VIGYÁZAT!

Fulladásveszély!

Tegye elérhetetlenné gyermekek számára a csomagoló anyagokat, mint műanyag zacskók, hungarocell elemek.

- Ha a készüléken védőfólia található, azt el kell távolítani. A fóliát lassan távolítsa el, hogy ne hagyjon ragasztómaradványokat. Az esetleges ragasztómaradványokat távolítsa el megfelelő oldószerral.
- Figyeljen rá, hogy ne sérüljön meg az adattábla, illetve a figyelmeztető jelzések a készüléken.
- **Soha** ne állítsa fel a készüléket vizes, vagy nedves környezetben.
- A berendezést úgy helyezze el, hogy a csatlakozó könnyen elérhető legyen a gyors lecsatlakoztatás érdekében, ha esetleg erre lenne szükség.
- A készüléket a következő tulajdonságokkal rendelkező felületen állítsa fel:
 - egyenes, megfelelő teherbírású, vízálló, száraz és magas hőmérsékletnek ellenálló
 - elég nagy, hogy sérülés nélkül dolgozhasson a készülékkel
 - könnyen megközelíthető
 - jó légcserével rendelkező.
- Tartson legalább 20 cm távolságot az éghető falaktól és tárgyaktól.

- Mikor az eszközt a megfelelő helyre helyezi, rögzítse a forgó kerekeket az állófék segítségével.

Csatlakoztatás hálózatra

- Ellenőrizze, hogy a készülék technikai adatai (lsd.: adattábla) megegyeznek e a helyi elektromos hálózattal.
- Csatlakoztassa a készüléket egyes, megfelelő biztosítókkal rendelkező földelt dugaljba. Ne csatlakoztassa a készüléket több aljzatú konnektorba.
- A csatlakozó kábelt úgy helyezze el, hogy senki se léphessen rá, és el sem botolhasson benne.

5.2 Használat

Tanácsok a felhasználó számára

- A leheletvédőre ne helyezzen semmilyen nehéz tárgyat (pl. egymásra helyezett tárgyokat).
- A pl.: edények féltételéhez használja a készülék alsó részét.
- Kerülje, hogy nagy mennyiségű víz érintkezzen a felfületekkel a hólyagképződés és karcolások megelőzése érdekében.
- Amikor csak lehetséges, a megfelelő GN edényekben lévő forró ételeket a GN edényrekeszbe kell helyezni, hogy gyorsabban tálalásra készek legyenek.

Készülék előkészítése

1. A használat megkezdése előtt tisztítsa meg a berendezést a tanácsok alapján a fejezetben 6. „**Tisztítás**“.
2. Alaposan szárítsa meg a készüléket.
3. Bizonyosodjon meg, hogy a víz leeresztő csap el van zárva.
4. Bizonyosodjon meg, hogy a készülék ki van kapcsolva.
5. Töltse fel a GN edény rekeszét vízzel a MAX jelölésig.

FIGYELEM!

Soha ne használja a berendezést víz nélkül!

Rendszeresen ellenőrizze a vízszintet a GN edényrekeszben. Szükség esetén öntsön hozzá vizet.

Digitális hőmérsékletszabályozó



Rys. 2

Gomb	Név	Funkció
	Beállítás gomb	<ol style="list-style-type: none"> HACCP-adatkijelző Be-/kikapcsolná a vezérlőt (ha LFc = 1) programozási módban: kilépés a paraméter menüből az új beállítási értékek mentése nélkül (Esc parancs) riasztási esemény közben: az opcionális belső hangjelző és relé letiltása
	ENTER gomb	<ol style="list-style-type: none"> A programozási mód aktiválása Tekintse meg és erősítse meg az új beállítási értékeket
	A beállítási érték csökkentésének gombja	<ol style="list-style-type: none"> Tartsa lenyomva az Enter gombot 5 másodpercig a gombok lezárolásához vagy feloldásához Programozási módban: a paramétermenük görgetése és a beállítási értékek csökkentése
	A beállítási érték növelésének gombja	<ol style="list-style-type: none"> Az 1. szonda aktuális hőmérsékletének kijelzése néhány másodpercre Programozási módban: a paramétermenük görgetése és a beállítási értékek növelése

HU

LED kijelző

A LED diódák a digitális kijelzőn mutatják az aktivált funkció állapotát:

LED	Aktiválás állapota	Jelentése
	világít	a fűtőberendezés működik (a K1 kimeneti relé be van kapcsolva, Act = 1)
	villog	a fűtőberendezés indítási késleltetése során

A bal felső pont programozási módban villog, és világít, ha a külső érintkező (digitális bemenet) aktív vagy készenléti állapotban van.



A digitális kijelzőn megjelenő 1-es szám az érzékelő aktuális hőmérsékletét mutatja.

Hőmérséklet-beállítás (kívánt hőmérsékleti érték)

1. Egyszer egy pillanatra nyomja meg a  gombot.

A digitális kijelzőn a „SET” felirat látható. A hőmérő bal oldalán lévő felső pont villog, jelezve a programozási módba való belépést.

2. Nyomja meg ismét a  gombot a beállított érték megjelenítéséhez.

3. A kívánt alapérték beállításához nyomja meg a  vagy a  gombot 15 másodpercen belül.

4. Nyomja meg a  gombot a bevitt adatok megerősítése érdekében.

TIPP!



Ha a gombot 15 másodpercnél hosszabb ideig nem nyomja meg, vagy ha a

 gombot egyszer megnyomja, akkor a kijelzőn megjelenített utolsó érték elfogadásra kerül, és az előző üzenet ismét megjelenik.

TIPP!

Ha szükséges a beállított paraméterek megváltoztatása, lépjen kapcsolatba a szervizzel.

A gombok letiltása

1. Nyomja meg és tartsa lenyomva a  és a  gombokat egyszerre 6 másodpercig a billentyűzet lezárásához és feloldásához (a hőmérsékletjelző bal oldalán lévő felső pont villog).

Amikor a „Pof” felirat jelenik meg a digitális kijelzőn, a billentyűzet le van zárva. Ha a „Mon” felirat jelenik meg, a billentyűzet fel van oldva.

Ha a billentyűzet le van zárva, az összes paraméter megjeleníthető, de nem módosítható.

A tárolt riasztási hőmérséklet kijelzése (HACCP funkció)

A digitális hőmérséklet-szabályozó elmenti az utolsó 3 hőmérséklet-riasztási eseményt:

Az érzékelő hőmérséklete alacsonyabb volt, mint ALo, vagy magasabb, mint AHi.

- ha a hőmérséklet-szabályozó hőmérsékletet mutat (azaz nem programozási módban van), nyomja meg és engedje fel a  gombot;
- megjelenik a „HcP” (HACCP) üzenet és (ha riasztási adatok tárolva vannak) az „AL1” üzenet, a min./max. hőmérséklet és időtartam percekben, ha az 1. hőmérséklet ALo vagy AHi felett volt, akkor megjelenik az „AL2”, min-/ max. riasztás. Az AL1 a legutóbbi eseményre utal. Az AL3 a legrégebbi.

Ha a HACCP adatok megjelennek a digitális kijelzőn, a mentett riasztási adatok a  gomb több mint 5 másodpercig tartó lenyomásával törölhetők („----” jelenik meg).

A digitális hőmérséklet-szabályozó csak a normál állapotba került események riasztási adatait jeleníti meg. Ha a riasztás továbbra is fennáll, azt az ALo befejezésével vagy az AHi érték növelésével lehet megszüntetni. A riasztás végén a HACCP adatok mentésre kerülnek.

A leolvasztási folyamat során nincs riasztásrögzítés.

A hőmérséklet-szabályozó nincs akkumulátorral felszerelve, áramszünet esetén nincs adatfigyelés / -mentés.

Ha a hőmérséklet-mértékegységet megváltoztatják („unt” paraméter), a rögzített hőmérsékletek / paraméterértékek a múltban beállított mértékegységet tükrözik (nem konvertálódnak).

Paraméteres riasztások

Kód	Leírás	Érték	Előzetes beállítások
Atp	Riasztástípus értékei 0: Az ALo, és az AHi az abszolút hőmérsékletet jelzik; 1: Az ALo és az AHi a SET értékhez kapcsolódó hőmérsékleti értékek.	0..1	0
ALo	Alacsonyhőmérséklet-riasztás (ex LoA). Ha a hőmérséklet ezen érték alá csökken (ALo-0,4), a vezérlő riasztásjelet jelenít meg a kijelzőn, és elkezdri rögzíteni a minimális hőmérsékletet és a riasztás időtartamát (HACCP funkció). Ezenkívül aktiválja a belső hangjelzőt és a riasztórelét is, ha rendelkezésre áll (opcionális)	AtP=0, -50.. (AHi-1) AtP=1, -50 .. -0.5°C	-40 °C
AHi	Riasztás a hőmérséklet túllépésekor (pl. HiA). Ha a hőmérséklet ezen érték fölé emelkedik (AHi+0,4), a vezérlő riasztásjelet jelenít meg a kijelzőn, és elkezdri rögzíteni a legmagasabb hőmérsékletet és a riasztás időtartamát. Ezenkívül aktiválja a belső hangjelzőt és a riasztórelét is, ha rendelkezésre áll (opcionális).	AtP=0 (ALo+1)..150 AtP=1 0.5 ..285 °C	110 °C

Készülék üzembe helyezése

1. Csatlakoztassa a készülék kábelét egy megfelelő, egykonnektoros hálózati dugaljba.
2. Kapcsolja be a készüléket a bekapcsoló/kikapcsoló segítségével.
A zöld ellenőrző lámpa a bekapcsoló/kikapcsolóban elkezd világítani.
A hőmérséklet-szabályozó digitális kijelzőjén megjelenik az „OFF” felirat.
3. A készülék elindításához nyomja meg 2 másodpercig a hőmérséklet-szabályozó funkciógombot.

A digitális kijelzőn megjelenik a kezdeti hőmérséklet. A kijelző  világít, és jelzi, hogy az előmelegítés folyamatban van.

A gyárilag beállított hőmérséklet 90 °C.

4. Várja meg, amíg a készülék eléri a beállított hőmérsékletet, mielőtt a kiválasztott meleg ételeket a GN edényrekeszben lévő megfelelő GN edényben behelyezi.

TANÁCS!

A hőmérséklet-beállítással kapcsolatos további információkat a „Digitális hőmérséklet-szabályozó” című fejezetben találja.

HU

LED világítás bekapcsolása/kikapcsolása

1. Szükség esetén kapcsolja be vagy ki a leheletvédőn lévő LED világítást a világítás be-/kikapcsolójával.

Készülék kikapcsolása

1. Kapcsolja ki a leheletvédő LED világítását a világítás be-/kikapcsolójával.
2. Kapcsolja be a készüléket a bekapcsoló/kikapcsoló segítségével.
3. Szüntesse meg a készülék áramellátását (húzza ki a konnektorból!).

Víz leeresztése

FIGYELEM! Égési sérülés veszélye!

A víz a GN edény rekeszében nagyon felmelegedhet.

A leengedés előtt várja meg, míg a víz kihűl.

1. A víznek a GN edény rekeszéből való leengedéséhez a következőképpen járjon el:
 - tegyen megfelelő edényt a leeresztőcsap alá (A)
 - nyissa ki a leeresztőcsapot (A)
 - eressze le a vizet
2. Zárja el a leeresztő csapot.

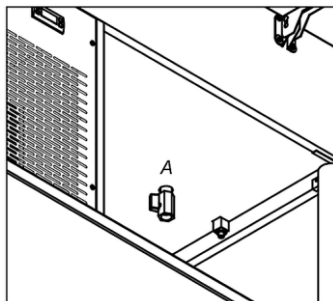

ábr. 3

HU

6 Tisztítás

6.1 Tisztítás közbeni biztonsággal kapcsolatos jó tanácsok

- A készüléket a tisztítás előtt le kell csatlakoztatni az elektromos hálózatról.
- Hagyja teljesen kihűlni a készüléket.
- Vigyázzon, hogy a berendezésbe ne kerüljön víz. Ne merítse a készüléket tisztítás közben vízbe, vagy egyéb folyadékba. A készülék tisztításához ne használjon nyomás alatt lévő vízugarat!
- Ne használjon a készülék tisztításához semmilyen éles, vagy fém tárgyat (kés, villa, stb.). Az éles tárgyak megsérthetik a készüléket, az érintkezése elektromos áramot vezető részekkel pedig áramütéshez vezethet.
- Ne használjon a tisztításhoz semmilyen súrolószert, oldószer tartalmú, vagy maró hatású tisztító anyagot. Ezek megsérthetik a felületet.

6.2 Tisztítás

1. A készüléket rendszeresen, minden munkanap végén tisztítsa meg, szükség esetén közben is, vagy amikor a készülék hosszabb ideig nincs használatban.
2. Ne vegye ki a GN edényeket a rekeszből, amíg a készülék teljesen ki nem hűlt.
3. Eressze le a vizet a GN edény rekeszéből („**Víz leeresztése**“ fejezet).
4. A GN edény tárolót puha, nedves törlőkendővel és enyhe tisztítószer segítségével tisztítsa.
5. Törölje át száraz törlőkendővel.
6. A GN edény tárolót végül alaposan meg kell szárítani.
7. A higiéniai burkolatot nedves törlőkendővel és enyhe mosószer segítségével tisztítsa, majd végül alaposan szárítsa meg.
8. A laminált felfületeket csak enyhén nedves ruhával tisztítsa. Makacs foltok esetén használjon egy kevés alkoholt.
9. A GN edényeket rendszeresen mossa el meleg vízben, egy puha törlőkendő és enyhe tisztítószer segítségével.
10. Tiszta vízben öblítse el az alkatrészeket.
11. Alaposan szárítsa meg a GN edényeket, vagy hagyja megszáradni a levegőn.

7 Leselejtezés

Elektromos készülék



Az elektromos készülékek ezen szimbólummal jelzettek. Az elektromos készülék a megfelelő és környezetkímélő módon kell megsemmisíteni és újrafeldolgozni. Ne dobjon ki elektromos készüléket a háztartási hulladékba. Csatlakoztassa le a készüléket az elektromos hálózatról és távolítsa el a készülékből a csatlakozó kábelt.

Az elektromos készüléket a kijelölt gyűjtőpontra adja le.