

**TT160**



**300083**

---

## DESCRIPCIÓN DEL PRODUCTO

---

Denominación:	<ul style="list-style-type: none"><li>• <b>Carro de transporte de bandejas TT160</b></li></ul>
Código:	<ul style="list-style-type: none"><li>• <b>300083</b></li></ul>
Material:	<ul style="list-style-type: none"><li>• Acero al cromo-níquel</li></ul>
Realización:	<ul style="list-style-type: none"><li>• 4 ruedas rotativas en neumáticos, Ø 125 mm, 2 ruedas rotativas con frenos, Estante con relinga: an. 775 x prof. 530 x al. 150 mm mango unilateral para facilitar la introducción</li></ul>
Guías:	<ul style="list-style-type: none"><li>• pueden caber hasta 16 bandejas, 2 x 8 guías para bandejas de medidas 500 x 360 mm, apto para bandejas GN 1/1 o bandejas estandarizadas de comedores, de medidas 443 x 343 mm</li></ul>
Medidas:	<ul style="list-style-type: none"><li>• an. 925 x prof. 620 x al. 1.700 mm</li></ul>
Capacidad máx. de carga:	<ul style="list-style-type: none"><li>• en total 48 kg, capacidad máx. de carga recomendada por guía: 3,0 kg</li></ul>
Espaciamiento entre las guías:	<ul style="list-style-type: none"><li>• 145 mm</li></ul>
Peso:	<ul style="list-style-type: none"><li>• 38,0 kg</li></ul>

---

¡Se reserva el derecho de hacer cambios!

## Ámbito de la entrega/descripción técnica

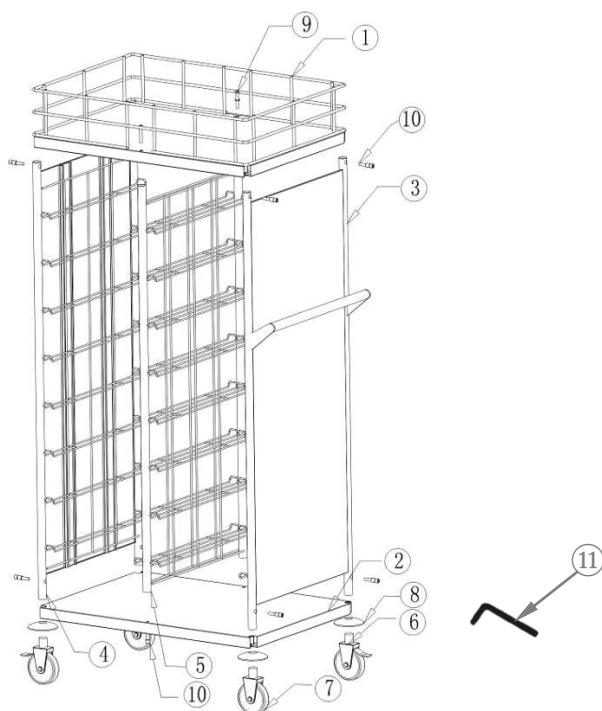

①	<b>1 x estante superior con relinga</b>	⑦	<b>2 x rueda rotativa sin freno, Ø 125 mm</b>
②	<b>1 x estante inferior</b>	⑧	<b>4 x tope para ruedas rotativas</b>
③	<b>1 x parte lateral con mango y guías montadas – para bandejas</b>	⑨	<b>2 x tornillo M8x50</b>
④	<b>1 x parte lateral con guías montadas – para bandejas</b>	⑩	<b>10 x tornillo M8x40</b>
⑤	<b>1 x pared calada con guías montadas por ambos lados – para bandejas</b>	⑪	<b>2 x llave allén</b>
⑥	<b>2 x rueda rotativa con freno, Ø 125 mm</b>		

## Manual de montaje

1. Primero se debe desempaquetar los componentes y comprobarlos por su integridad. Eliminar todo el material de embalaje.
2. Montar el carro de transporte de bandejas siguiendo los dibujos e instrucciones proporcionados a continuación. Durante el montaje utilizar la llave allén entregada.

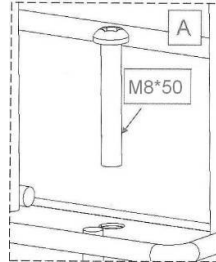
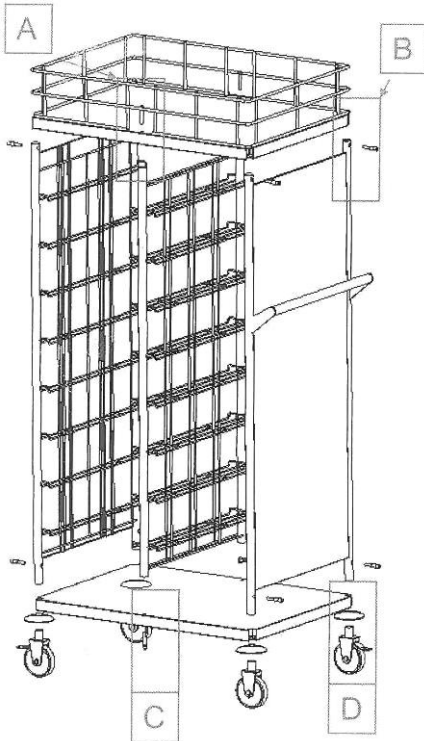

3. El montaje empieza con la fijación del estante superior a la pared calada. Poner en el estante con relinga en un lado y atornillar con la pared calada mediante 2 tornillos M8x50 (**dib. A**).

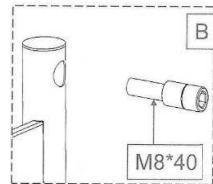

4. Colocar las partes laterales en los entalles en las esquinas del estante con relinga y luego atornillar las partes laterales con el estante superior con relinga mediante los tornillos M8x40 (**dib. B**).

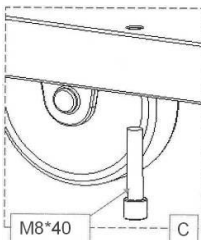

5. Colocar la partes laterales en los entalles en las esquinas en las esquinas del estante inferior y primero atornillar el estante inferior con la pared calada, y luego con las partes laterales. Utilizar las ruedas M8x40 suministradas (**dib. C**).

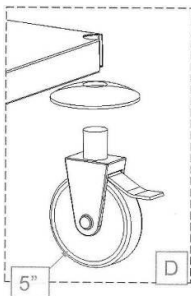

6. Instalar las protecciones de los topes encima de las ruedas rotativas y fijarlas a las partes laterales enroscando las ruedas rotativas en los soportes de las partes laterales (**dib. D**). Preferiblemente, las ruedas rotativas con frenos deben estar colocadas en diagonal.
7. Colocar el carro de transporte de bandejas en las ruedas y comprobar su estabilidad.
8. El carro de transporte de bandejas puede nivelarse mediante las ruedas rotativas enroscando o desenroscándolas.

## Instrucciones para el usuario

- El carro de transporte de bandejas puede cargarse por ambos lados. Las bandejas estandarizadas de comedores o bandejas GN 1/1 deben colocarse en las guías.
- Para desplazar el carro de transporte de bandejas se usa el mango situado en la parte lateral.
- Una vez desplazado el carro de transporte de bandejas hasta el lugar deseado, enclavar las ruedas rotativas con los frenos para que el carro de transporte de bandejas no se desplace o vuelque accidentalmente.
- El carro de transporte de bandejas debe limpiarse con un trapo húmedo. Jamás se pueden usar detergentes de grano grueso que puedan rayar las superficies del carro de transporte de bandejas.

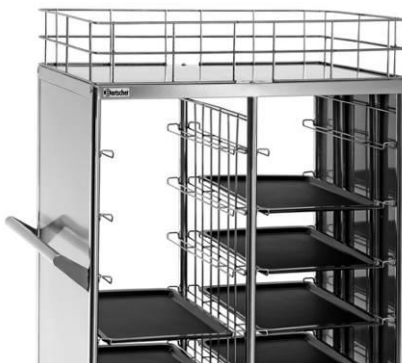

Bartscher GmbH  
Franz-Kleine-Straße 28  
33154 Salzkotten  
Alemania

Tel.: +49 5258 971-0  
Fax: +49 5258 971-120  
**Asistencia técnica:** +49 5258 971-197  
[www.bartscher.com](http://www.bartscher.com)