

**K3110-200U/200W/200A - K4110-
200U/200W/200A**



**125543-125543V1-125543V2 - 125544-
125544V1-125544V2**

Bartscher GmbH
Franz-Kleine-Str. 28
D-33154 Salzkotten
Njemačka

tel. +49 5258 971-0
fax.: +49 5258 971-120
Servisna infolinija: +49 5258 971-197
www.bartscher.com



Verzija: 1.0

Datum izdavanja: 2021-10-08

Originalne upute za uporabu

1	Sigurnost	2
1.1	Objašnjenje sigurnosnih upozorenja	2
1.2	Sigurnosne napomene	3
1.3	Korištenje u skladu s namjenom	6
1.4	Nenamjenska uporaba	6
2	Opće informacije	7
2.1	Odgovornost i jamstvo	7
2.2	Zaštita autorskih prava	7
2.3	Izjava o sukladnosti	7
3	Transport, pakiranje i čuvanje	8
3.1	Kontrola isporuke	8
3.2	Pakiranje	8
3.3	Čuvanje	8
4	Tehnički podaci	9
4.1	Tehnički podaci	9
4.2	Funkcije uređaja	11
4.3	Popis sklopova uređaja	12
5	Instalacija i rukovanje	13
5.1	Instalacija	13
5.2	Rukovanje	15
6	Čišćenje	22
6.1	Napomene vezane za sigurnost tijekom čišćenja	22
6.2	Čišćenje	22
7	Zbrinjavanje	24



Prije početka korištenja uređaja pažljivo pročitajte upute za uporabu, pa ih čuvajte na lako dostupnom mjestu!

Ove upute za uporabu sadrže opis instalacije uređaja, rukovanja uređajem i održavanja te važan su izvor informacija i korisnički priručnik. Poznavanje svih napomena koje se odnose na sigurnost i korištenje uređaja uvjet je za siguran i pravilan rad s uređajem. Osim toga treba primjenjivati propise o sprečavanju nezgoda, propise o zaštiti na radu te pravne regulative koje su na snazi na području primjene uređaja.

Prije početka rada s uređajem, a pogotovo prije pokretanja uređaja, pročitajte ove upute za uporabu, kako biste izbjegli tjelesne ozljede i materijalnu štetu. Nepravilnom uporabom možete oštetiti uređaj.

Ove upute za uporabu su integralni dio proizvoda i treba ih čuvati blizu uređaja da u svakom trenutku budu dostupne korisniku. Ako uređaj dajete na korištenje drugoj osobi, obavezno priložite i ove upute za uporabu.

1 Sigurnost

HR

Uređaj je konstruiran u skladu važećim tehničkim načelima. Međutim, uređaj može postati izvor opasnosti zbog nestručne ili nenamjenske uporabe. Sve osobe koje koriste uređaj moraju poštivati informacije sadržane u ovim uputama i pridržavati se sigurnosnih napomena.

1.1 Objašnjenje sigurnosnih upozorenja

Bitne sigurnosne napomene i informacije vezane za sigurnost korisnika su u dotičnim uputama označene odgovarajućim sigurnosnim upozorenjima. Treba se bezuvjetno pridržavati tih uputa kako bi se izbjegle nezgode, tjelesne povrede i materijalna šteta.



OPASNOST!

Sigurnosno upozorenje **OPASNOST** upozorava na rizik od nastanka teških tjelesnih povreda ili smrti kod korisnika koji ne izbjegava opisanu opasnost.

**UPOZORENJE!**

Signalna riječ **UPOZORENJE** označava moguću opasnost koja može uzrokovati srednje ili teške tjelesne ozljede ili smrt ako se ne izbjegne.

**OPREZ!**

Sigurnosno upozorenje **OPREZ** upozorava na rizik od nastanka lakših ili umjerenih povreda kod korisnika koji ne izbjegava opisanu opasnost.

PAŽNJA!

Signalna riječ **PAŽNJA** upozorava na moguću opasnost nastanka materijalne štete do koje može doći ako korisnik ne poštuje sigurnosne napomene.

NAPOMENA!

Simbol **NAPOMENA** pruža korisniku druge informacije i napomene vezane za korištenje uređaja.

HR

1.2 Sigurnosne napomene

Električna struja

- Preveliki mrežni napon ili nepravilna instalacija mogu uzrokovati strujni udar.
- Uređaj možete priključiti samo u slučaju kad podaci s tipske pločice uređaja u potpunosti odgovaraju mrežnom naponu.
- Kako biste izbjegli kratki spoj, uređaj održavajte suhim.
- Ako tijekom rada dođe do smetnji odmah isključite uređaj iz električnog napajanja.
- Utikač ne dirajte mokrim rukama.
- Nikada ne dirajte uređaj koji je pao u vodu. Odmah isključite uređaj iz električnog napajanja.
- Sve popravke i otvaranje kućišta mogu izvoditi isključivo specijalizirani radnici i odgovarajuće servisne radionice.
- Uređaj ne premještajte na način da ga nosite za priključni kabel.
- Spriječite kontakt priključnog kabela s izvorima topline i s oštrim rubovima.

- Priključni kabel nemojte savijati, stiskati niti vezati.
- Kabel uređaja uvijek razmotajte do kraja.
- Uređaj i druge predmete nikada ne stavljajte na priključni kabel.
- Prilikom isključivanja uređaja iz električnog napajanja, uvijek pridržite utikač.
- Redovito kontrolirajte stanje mrežnog kabela kako biste se uvjerali da nije oštećen. Ne koristite uređaj s oštećenim mrežnim kablom. Ako je mrežni kabel oštećen, obratite se servisnoj radionici ili kvalificiranom električaru za njegovu zamjenu pa ćete spriječiti moguće opasnosti.

Opasnost od požara / opasnost od zapaljivih materijala / opasnost od eksplozije!

- U unutrašnjosti uređaja zabranjeno je koristiti druge električne alate.
- Blizu ovog ili drugog uređaja nemojte čuvati niti koristiti benzin, druge lako zapaljive plinove ili tekućine. Plinovi mogu predstavljati opasnost od izazivanja požara ili eksplozije.
- U uređaj nemojte stavljati eksplozivne materijale, kao što su aerosoli koji sadrže lako zapaljive propelente. Na niskim temperaturama može doći do istjecanja sadržaja spremnika u kojem bi se nalazili lako zapaljivi plinovi ili tekućine i do zapalivanja istog zbog iskrenja koje proizvodi električni uređaj. Opasnost od eksplozije!
- Ako dođe do istjecanja rashladnog sredstva, izvucite utikač iz utičnice. Odstranite sve izvore paljenja koji su u blizini, prozračite prostoriju i kontaktirajte servisere. Izbjegavajte kontakt rashladnog sredstva s očima, jer može uzrokovati ozbiljne ozljede očiju.
- Nikada ne koristite lako zapaljive tekućine za čišćenje uređaja ili njegovih dijelova. Plinovi koji se stvaraju u takvom slučaju mogu predstavljati opasnost od izbijanja požara ili eksplozije.
- U slučaju požara, prije nego poduzmete aktivnosti na gašenju vatre, uređaj isključite iz električnog napajanja. Vatru nikada ne gasite vodom ako je uređaj priključen na električno napajanje. Nakon što je požar ugašen, pobrinite se za odgovarajući dotok svježeg zraka.
- Proces odleđivanja nemojte ubrzavati koristeći mehanički pribor ili izvore topline (svijeće ili grijače), niti na neki drugi način. Zbog pare koja se stvara može doći do kratkog spoja, a previsoka temperatura može oštetiti uređaj.
- Tijekom eksploatacije uređaja svi otvori za ventilaciju trebaju biti otvoreni.
- Nikada nemojte oštetiti sustav hlađenja u uređaju.

Rukovatelji

Sigurnost

- Ovaj uređaj ne smiju koristiti osobe (uključujući i djecu) sa smanjenim fizičkim, osjetilnim ili mentalnim sposobnostima te osobe koje nemaju dovoljno iskustva ili znanja.
- Djecu treba nadgledati kako biste bili sigurni da se ne igraju s uređajem niti ga ne pokreću.

Djeca mogu samo uzimati iz uređaja jela ili prehrambene proizvode!

Nepravilna uporaba

- Nenamjenska ili nestručna uporaba može dovesti do oštećivanja uređaja.
- Uređaj smijete koristiti samo onda ako njegovo tehničko stanje nije upitno i omogućava siguran rad s uređajem.
- Uređaj može biti korišten samo ako su svi njegovi priključci napravljeni u skladu s propisima.
- Uređaj se može koristiti samo ako je čisti.
- Upotrebljavajte isključivo originalne zamjenske dijelove. Nikada nemojte samostalno popravljati uređaj.
- Zabranjeno je izvoditi izmjene ili modifikacije uređaja.
- Na uređaju nemojte bušiti otvore niti na njega montirati druge predmete.
- Na uređaj ne stavljajte nikakve teške predmete.

1.3 Korištenje u skladu s namjenom

Svaka uporaba uređaja u druge svrhe ili primjena koja se razlikuje od namjenske, dolje opisane primjene, zabranjena je i smatra se nenamjenskom uporabom.

Sljedeća uporaba je u skladu s namjenom:

Hlađenje jela u odgovarajućim GN posudama.

1.4 Nenamjenska uporaba

Nenamjenska uporaba može dovesti do tjelesnih povreda korisnika ili materijalnih šteta uzrokovanih opasnim strujnim naponom, vatrom ili visokom temperaturom. Uređaj koristite samo na način koji je opisan u ovim uputama za uporabu.

Sljedeća uporaba nije u skladu s namjenom uređaja:

- Hlađenje neodgovarajućih prehrambenih proizvoda;
- Čuvanje zapaljivih predmeta i tekućina kao što su eter, nafta ili ljepila;
- Čuvanje eksplozivnih materijala kao što su aerosoli koji sadrže lako zapaljive propelente;
- Skladištenje farmaceutskih proizvoda ili konzervirane krvi.

2 Opće informacije

2.1 Odgovornost i jamstvo

Sve informacije i napomene, sadržane u ovim uputama za uporabu, pripremljene su u skladu s važećim propisima, s aktualnim konstrukcijskim i inženjerskim rješenjima te s našim stručnim znanjem i dugogodišnjem iskustvom. Ako se radi o posebnom modelu ili su naručene dodatne opcije uređaja, a također u slučaju primjene najnovijih tehničkih rješenja, isporučeni uređaj se donekle može razlikovati od informacija i slika iz ovih uputa za uporabu.

Proizvođač ne snosi nikakvu odgovornost za štete i smetnje u radu uređaja nastale zbog:

- nepridržavanja napomena,
- nenamjenske uporabe,
- uvođenja tehničkih promjena od strane korisnika,
- uporabe nedozvoljenih zamjenskih dijelova.

Pridržavamo pravo na uvođenje tehničkih izmjena u proizvodnju, s ciljem optimalizacije korisničkih svojstava uređaja i poboljšavanja njegovog rada.

2.2 Zaštita autorskih prava

Ove upute za uporabu i sve tekstove, crteže, slike i druge elemente sadržane u uputama podliježu zaštiti autorskih prava. Bez pismenog odobrenja proizvođača zabranjeno je kopiranje sadržaja ovih uputa u bilo kojem obliku i na bilo koji način (uključujući i fragmente uputa) te korištenje i / ili prosljeđivanje tog sadržaja trećim osobama. Kršenje gore spomenutog će imati za posljedicu obavezu isplatu odštete. Pridržavamo pravo na daljnja potraživanja.

2.3 Izjava o sukladnosti

Uređaj zadovoljava važeće norme i zahtjeve Europske unije. Gore spomenuto potvrđujemo u Izjavi o sukladnosti EZ. Ako to bude potrebno, rado Vam pošaljemo odgovarajuću Izjavu o sukladnosti.

3 Transport, pakiranje i čuvanje

3.1 Kontrola isporuke

Nakon isporuke uređaja provjerite jesu li priloženi svi njegovi elementi i nije li došlo do oštećivanja uređaja tijekom transporta. Ako pronađete tragove oštećenja nastalih za vrijeme transporta, nemojte prihvatiti uređaj ili ga prihvatite uvjetno. Na transportnim dokumentima/ izvještaju o prijevozu robe transportne firme navedite opseg oštećenja i podnesite zahtjev za reklamaciju. Skrivena oštećenja prijavite čim ih pronađete jer se reklamacija može prijaviti samo u određenom roku za podnošenje zahtjeva za reklamaciju.

Ako ustanovite da nedostaje neki dio ili pribor, kontaktirajte našu Službu za korisnike.

3.2 Pakiranje

Nemojte bacati kartonsku ambalažu. Može biti potrebna za čuvanje uređaja, prilikom transporta ili za vrijeme otpreme uređaja u servisnu radionicu ako bi došlo do smetnji u radu uređaja.

Ambalaža i pojedinačni pakirni elementi su napravljeni od materijala koji podliježu reciklaži. Radi se o plastičnim folijama i vrećama te kartonskoj ambalaži.

Prilikom zbrinjavanja pakiranja poštuju propise koji su na snazi u državi korisnika. Reciklirajte pakirni materijal koji se može ponovo upotrijebiti.

3.3 Čuvanje

Ambalažu ostavite zatvorenu sve do trenutka instalacije uređaja, a za vrijeme čuvanja uvažavajte oznake navedene s vanjske strane, a koje se odnose na način postavljanja i skladištenja. Pakiranje čuvajte samo u sljedećim uvjetima:

- u zatvorenim prostorijama
- u suhim uvjetima bez prašine
- podalje od agresivnih sredstava
- na mjestu zaštićenom od sunčanog svjetla
- na mjestu zaštićenom od mehaničkih udaraca.

U slučaju duljeg čuvanja (preko tri mjeseca), redovito prekontrolirati stanje svih dijelova te ambalaže. Po potrebi pakiranje zamijenite s novim.

4 Tehnički podaci

4.1 Tehnički podaci

Verzija/ karakteristike buffet kolica za hladna jela

- Hlađenje: statičko
- Polica za pomicanje ladica na rasklapanje
- Zaštitni zaslon
- Rasvjeta
 - LED
 - uključuje se kod stavljanja mrežnog utikača
- Ispusna slavina
- vrsta priključnog kabela:
 - spiralni vod
 - duljina kabela: 1 m
- Okretni kotačići: 5 okretnih kotača, 2 s mogućnošću fiksiranja
- Kontrolna lampica: Uklj./isklj.
- Stanje pri isporuci: gotovo montirano
- Komora od plemenitog čelika
- Uključeno:
 - **125543, 125543V1, 125543V2**: 3 prečke: dužina 528 mm, širina 30 mm
 - **125544, 125544V1, 125544V2**: 4 prečke: dužina 528 mm, širina 30 mm
- Van opsega isporuke: GN posude

Pridržavamo pravo na uvođenje tehničkih izmjena!

Naziv:	Buffet kolica K3110-200U / 200W / 200A
Br. art.:	125543-125543V1-125543V2
Materijal:	drvo, laminirano; nehrđajući čelik, plastika
Boja:	brijest / wenge / antracit
Broj posuda:	1
Veličina posude, format GN	3 x 1/1 GN
Maks. dubina GN posude u mm:	200
Raspon temperature od – do °C:	2 - 4
Klimatska klasa:	3
Rashladno sredstvo / količina u kg:	R290 / 0,07
Dimenzije police za pomicanje ladica (Š. x D.) mm:	1.170 x 250
Količina prečki:	3
Dimenzije prečke (Š. x D.) u mm:	528 x 30
Priključna snaga:	0,349 kW 230 V 50 Hz
Dimenzije (Š. x D. x V.) u mm:	1.170 x 1.245 x 1.520
Težina u kg:	136,6

Naziv:	Buffet kolica K4110-200U / 200W / 200A
Br. art.:	125544-125544V1-125544V2
Materijal:	drvo, laminirano; nehrđajući čelik, plastika
Boja:	brijest / wenge / antracit
Broj posuda:	1
Veličina posude, format GN	4 x 1/1 GN
Maks. dubina GN posude u mm:	200
Raspon temperature od – do °C:	2 - 4
Klimatska klasa:	3
Rashladno sredstvo / količina u kg:	R290 / 0,07
Dimenzije police za pomicanje ladica (Š. x D.) mm:	1.495 x 250
Količina prečki:	4
Dimenzije prečke (Š. x D.) u mm:	528 x 30
Priključna snaga:	0,349 kW 230 V 50 Hz
Dimenzije (Š. x D. x V.) u mm:	1.495 x 1.245 x 1.520
Težina u kg:	146,8

4.2 Funkcije uređaja

Buffet kolica su projektirana za prezentiranje i serviranje ohlađenih prehrambenih proizvoda. U buffet kolica sa higijenskom zaštitom i LED rasvjetom stanu 3 ili 4 GN posude 1/1, a jela su održavana na sigurnoj niskoj temperaturi.

4.3 Popis sklopova uređaja

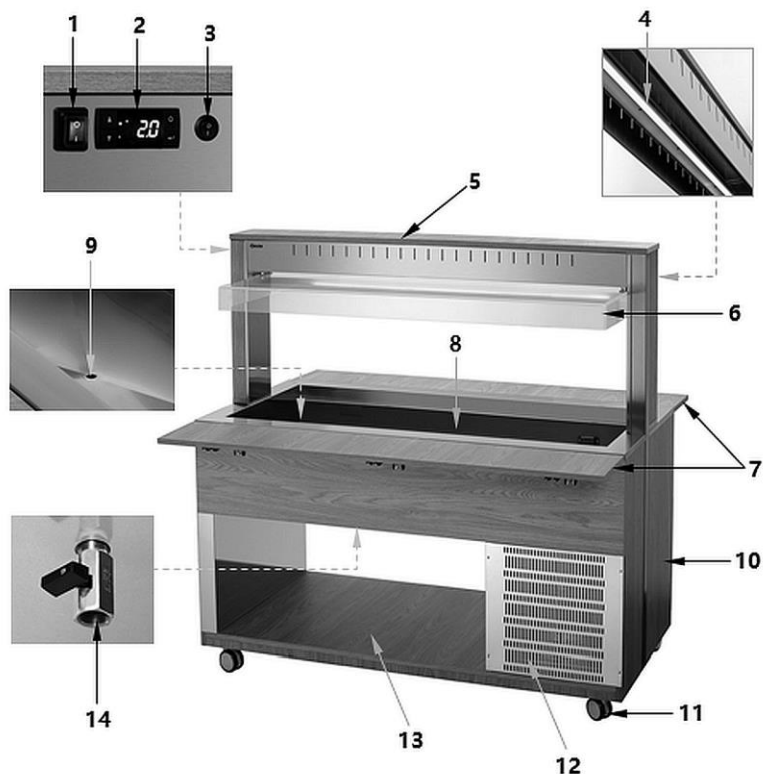

HR

Crtež 1

- | | |
|--|------------------------------------|
| 1. Uključno/isključna sklopka s kontrolnom lampicom napajanja (zelena) | 2. Digitalni regulator temperature |
| 3. Uključno/isključna sklopka LED rasvjete | 4. LED rasvjeta |
| 5. Nosač zaštitnog zaslona | 6. Higijenska zaštita |
| 7. Police za pomicanje ladica (2x) | 8. Rashladna kada za GN posude |
| 9. Izlazni otvor rashladne kade | 10. Postolje |
| 11. Okretni kotači (5x, 2 s fiksirajućom kočnicom) | 12. Otvori za ventilaciju |
| 13. Donja površina za odlaganje | 14. Ispusna slavina |

5 Instalacija i rukovanje

5.1 Instalacija



OPREZNO!

U slučaju nepravilne instalacije, postavljanja, rukovanja, održavanja, a također kod nepravilnog postupanja s uređajem može doći do tjelesnih povreda korisnika ili materijalne štete.

Postavljanje, instaliranje i popravljavanje uređaja može izvršavati isključivo ovlaštena tehnička služba, u skladu s propisima koje su na snazi u zemlji instalacije.

Raspakiranje / postavljanje

- Uređaj raspakirajte, odstranite sve vanjske i unutrašnje pakirne elemente te transportne zaštite.



OPREZNO!

Opasnost od gušenja!

Spriječite mogućnost da djeca imaju pristup pakirnim materijalima kao što su plastične vrećice i elementi od stiropora.

- Ako se na uređaju nalazi zaštitna folija, treba je odstraniti. Zaštitnu foliju skidajte polako da ne ostanu tragovi ljepila. Eventualne ostatke ljepila odstranite odgovarajućim razrjeđivačem.
- Postupajte oprezno kako ne bi došlo do oštećivanja tipske pločice i sigurnosnih upozorenja na uređaju.
- **Nikada** ne postavljajte uređaj u vlažnom ili mokrom okruženju.
- Uređaj postavite na način koji omogućava pristup priključcima i brzo isključivanje u slučaju nužde.
- Uređaj postavljajte na površini sljedećih karakteristika:
 - ravna, dovoljno izdržljiva, otporna na vodu, suha i otporna na visoku temperaturu
 - dovoljno velika da bi se moglo neometano raditi s uređajem
 - lako dostupna
 - s dobrom ventilacijom.

- Ne postavljajte uređaj na mjesta izložena neposrednom djelovanju sunca ili blizu izvora topline (npr. blizu štednjaka, grijača, grijalica i sličnih uređaja). Izvori topline mogu negativno utjecati na potrošnju struje i smanjivati učinkovitost uređaja.
- Uređaj postavite na način da osigurate dobru cirkulaciju dovoljne količine zraka. Nemojte blokirati niti zatvarati otvore za ventilaciju sa stražnje strane uređaja.
- Zadržite barem 10 cm razmaka od zidova i drugih predmeta.
- Kako biste instalirali uređaj, napravite sljedeće korake:
 - Iz uređaja uklonite pakiranje osim palete.
 - Uređaj podignite pomoću podiznih kolica i prenesite ga na mjesto planirane instalacije. Pazite da ne oštetite uređaj. Kontrolirajte stabilnost da ne izgubite ravnotežu uređaja.
 - Uređaj nemojte vući niti pomicati, jer bi se mogao prevrnuti. Kod toga bi moglo doći do oštećivanja vanjskih elemenata ili okretnih kotača.
 - Čim uređaj postavite na planirano mjesto, odstranite paletu.
 - Montirajte okretne kotače s kočnicama.
 - Na kraju sa uređaja uklonite zaštitnu foliju.

Priključivanje na struju

- Provjerite da li se tehnički podaci uređaja (navedeni na tipskoj pločici) podudaraju s podacima lokalne električne mreže.
- Uređaj uključite u pojedinačnu dovoljno osiguranu utičnicu sa zaštitnim vodom. Uređaj ne uključujte u višekratnu utičnicu.
- Priključni kabel treba rasporediti na takav način da ga nitko ne može nagaziti niti se zbog njega spotaknuti.
- Prije prve uporabe uređaj mora stajati barem 2 sata prije nego ga ćete priključiti na struju.
- Nakon nestanka napajanja ili nakon što izvadite utikač iz utičnice, pričekajte barem 5 minuta prije nego uređaj ponovo priključite na struju.

5.2 Rukovanje

Napomene za korisnike

- Na zaštitni zaslon ne stavljajte teške predmete (npr. tanjure postavljene jedan na drugi).
- Za odlaganje posuda itp. koristite donje korisne površine uređaja.
- Izbjegavajte kontakt veće količine vode s drvenim elementima kako ne bi došlo do nastanka mjehurića i ogrebotina.
- Toplu hranu ohladite do sobne temperature prije nego je stavite u uređaj.
- Buffet kolica ne koristite za stalno (maks. 2-3 sata.), jer ovaj uređaj nije hladnjak.
- Za određivanje temperature čuvanja uzmite u obzir podatke s donje prikazane tablice. Navedene temperature (u skladu s odlukom HACCP) su orijentacijskog karaktera i mogu varirati ovisno o okolini, ekpoziciji na sunce i količini prehrambenih proizvoda. Stoga treba redovito kontrolirati temperature prehrambenih proizvoda, a temperaturu čuvanja treba na odgovarajući način prilagoditi potrebama pomoću regulatora temperature.

Prehrambeni proizvodi		Min. temp. (°C)	Maks. temp. (°C)
Pecivo		+2	+8
Tjestenina		+2	+7
Meso		+2	+6
Plodovi mora *		0	+4
Gastronomski proizvodi	Kuhana jela	+2	+10
	Kuhana jela s jajima, mlijekom ili u obliku želea	0	+4
Mliječni proizvodi		+2	+4
Kačkavalj		+2	+10
Narezane kobasice		+2	+10
Povrće	Cijelo	+8	+10
	Birano (nasjeckano)	+2	+6

*Preporučamo da plodove mora stavljate na sloj ledenih kockica.

Priprema uređaja

1. Prije prve uporabe uređaj očistite u skladu s uputama iz točke **6 „Čišćenje“**.
2. Provjerite da li je ispusna slavina zatvorena.
3. Uređaj uključite u odgovarajuću utičnicu za napajanje.

Integrirana s higijenskom zaštitom LED rasvjeta se aktivira već kod uključivanja mrežnog utikača ili se aktivira preko preklopnika rasvjete.

4. Uređaj pokrenite pomoću uključno/isključne sklopke.

Zelena kontrolna lampica napajanja na uključno /isključnoj sklopki će se aktivirati.

Prilikom uključivanja uređaja dolazi do testiranja lampica; nekoliko sekundi treperi digitalni displej regulatora temperature i LED diode - zbog kontrole njihovog rada.

Uređaj se hladi do tvornički postavljene temperature 2 °C . Na digitalnom displeju se prikazuje aktualna temperatura u rashladnoj kadi.





Tek onda kada uređaj postigne postavljenu temperaturu možete u njega stavljati potrebne prehrambene proizvode u odgovarajućim GN posudama.

5. Kako biste unosili sljedeće postavke temperature, uzmite u obzir napomene iz sljedećih poglavlja.

Digitalni regulator temperature





Crtež 2

Gumb	Naziv	Funkcije
	Gumb za funkcije	<ol style="list-style-type: none"> 1. Displej podataka HACCP 2. Pritisnite na 5 sekundi za pokretanje ili zaustavljanje ručnog odleđivanja (ako LFc = 0) bez čekanja na dSd ili za uključivanje / isključivanje regulatora (ako LFc = 1) 3. U načinu programiranja: za izlaz iz menu parametara bez pohranjivanja novih vrijednosti postavki (naredba Esc) 4. Tijekom trajanja zvučnog upozorenja: za isključivanje unutarnje zujalice (opcija) i releja
	Gumb Enter	<ol style="list-style-type: none"> 1. Aktivacija načina programiranja 2. Prikaz i potvrđivanje novih vrijednosti postavki
	Gumb za smanjivanje vrijednosti postavki	<ol style="list-style-type: none"> 1. Pridržite 5 sekundi pritisnut zajedno s gumbom Enter kako biste blokirali ili deblokirali gumb 2. U načinu programiranja: za pregled menu parametara i smanjivanje vrijednosti postavki
	Gumb do povećavanje vrijednosti postavki	<ol style="list-style-type: none"> 1. Kako biste na nekoliko sekundi prikazali aktualnu temperaturu sonde 1 2. U načinu programiranja: za pregled menu parametara i povećavanje vrijednosti postavki

Pokazatelji LED

Diode LED na digitalnom displeju prikazuju status aktivacije funkcije:

LED	Status aktivacije	Značenje
	Gori	kompresor radi (izlazni relej K1 je uključen, Act = 0)
	Treperi	odgoda uključivanja kompresora
	Gori	grijač radi (izlazni relej K1 je uključen Act = 1)
	Treperi	odgoda uključivanja grijača
	Gori	traje odleđivanje
	Treperi	odgoda odleđivanja

Gornja lijeva točka treperi u načinu programiranja i gori kad je aktivan vanjski kontakt (digitalni ulaz) ili u načinu Standby.





Brojka „1“, koja se prikazuje na digitalnom displeju prikazuje aktualnu temperaturu senzora.

HR

Postavke temperature (željena vrijednost temperature)

1. Jedanput na trenutak pritisnite gumb .

Na digitalnom displeju se prikazuje poruka SET. Gornja točka s lijeve strane pokazatelja temperature treperi da bi prikazao ulaz u način programiranja.

2. Kako biste prikazali postavljenu vrijednost, ponovo pritisnite gumb .
3. Kako biste postavili željenu vrijednost postavljenu u razdoblju od 15 sekundi pritisnite gumb  ili .
4. Pritisnite gumb  kako biste potvrdili uvedene podatke.

NAPOMENA!

Ako ovaj gumb ne pokrenete u razdoblju od 15 sekundi ili nakon

jednokratnog pritiska gumba  prihvaća se zadnja vrijednost prikazana na displeju i ponovo se prikazuje prethodna poruka.

Automatsko odleđivanje

Uređaj se automatski odleđuje 4 puta unutar 24 sata. Sat se uključuje u trenutku prvog uključivanja uređaja.

1. Ako je potrebno promijeniti automatske faze odleđivanja, pritisnite gumb  duže od 5 sekundi.

Uređaj će odmah pokrenuti automatsko odleđivanje, a sljedeći proces odleđivanja će se pokrenuti nakon 6 sati.

Ručno odleđivanje

Osim automatskog odleđivanja možete pokrenuti i ručno odleđivanje.

1. Gumb  pridržite pritisnut duže od 5 sekundi.



Ručno odleđivanje je pokrenuto.

Proces je aktiviran samo onda kad su ispunjeni odgovarajući temperaturni uvjeti (kad je LFc=0). Ako ovi uvjeti nisu ispunjeni, digitalni displej treperi kako bi dojavio da se proces ne realizira.

NAPOMENA!

Ako su potrebne sljedeće promjene postavki parametara, kontaktirajte servisere.

Blokada gumba

1. Pritisnite i 6 sekundi držite pritisnute istovremeno gumb  i , kako biste blokirali i deblokirali tastaturu (gornja točka lijevo od pokazatelja temperature treperi).

Kad se na digitalnom displeju prikaže „Pof“, tastatura je blokirana. Kad se prikazuje „Pon“, tastatura je deblokirana.

Kad je tastatura blokirana, svi se parametri mogu prikazivati, ali nije ih moguće promijeniti.

Prikaz pohranjenih alarmnih temperatura (funkcija HACCP)

Digitalni regulator temperature pohranjuje 3 posljednja alarmna događaja temperature:

Temperatura senzora je bila manja od ALo ili veća od AHi.

- ako regulator temperature prikazuje temperaturu (odnosno nije u načini programiranja), pritisnite i oslobodite gumb ;
- prikazuje se poruka „HcP“ (HACCP) i (ako su alarmni podaci pohranjeni) poruka „AL1“, postignuta min./maks. temperatura i vrijeme trajanja u minutama, u kojem se temperatura 1 nalazila iznad ALo ili AHi, nakon toga se prikazuje „AL2“, alarm min-/maks. AL1 se odnosi na najnoviji događaj. AL3 je najstariji.

Kad se na digitalnom displeju prikazuju podaci HACCP, pritišćući gumb  duže od 5 sekundi možete poništiti pohranjene podatke o alarmu (prikazuje se „----“).

Digitalni regulator temperature prikazuje samo podatke vezane za alarme događaja koji su opet u normi. Ako alarm traje, možete ga završiti, postupkom završetka ALo ili povećanja vrijednosti AHi. Nakon završetka alarma podaci HACCP se pohranjuju.

Tijekom procesa odleđivanja nema pohranjivanja alarma.

Regulator temperature nije opremljen akumulatorom, u slučaju nestanka napajanja nisu kontrolirani /upisivani podaci.

U slučaju promjene mjerne jedinice za temperaturu (parametar „unt“) registrirane temperature/vrijednosti parametara odražavaju jedinicu postavljenu u prošlosti (isti se ne obračunavaju).

Alarmi parametara

Kod	Opis	Vrijednost	Prve postavke
Atp	Vrijednosti tipa alarma 0: ALo, AHi su apsolutne vrijednosti temperatura; 1: ALo, AHi su vrijednosti temperatura koje se odnose na vrijednosti SEt.	0..1	0
ALo	Alarm zbog niske temperature (ex LoA). Ako se temperatura spusti ispod ove vrijednosti (ALo-0,4), regulator emitira alarmni signal na displeju i počinje upisivati minimalnu temperaturu i vrijeme trajanja alarma (funkcija HACCP). Osim toga uključuje unutarnju zujalicu i relej alarma ako je dostupan (opcija)	AtP=0, -50.. (AHi-1) AtP=1, -50 .. -0.5°C	-40 °C
AHi	Alarm zbog prekoračene temperature (ex HiA). Ako će temperatura porasti iznad ove vrijednosti (AHi+0,4), regulator emitira zvučni signal na displeju i počinje registrirati najveću temperaturu i vrijeme trajanja alarma. Osim toga uključuje unutarnju zujalicu i relej alarma ako je dostupan (opcija).	AtP=0 (ALo+1)..150 AtP=1 0.5 ..285 °C	110 °C

Isključivanje uređaja

1. Ako uređaj više nećete koristiti, isključite ga pomoću uključno/isključne sklopke koji se nalazi na strani rukovatelja.
2. Uređaj isključite iz električnog napajanja tako da izvučete utikač iz utičnice.

6 Čišćenje

6.1 Napomene vezane za sigurnost tijekom čišćenja

- Prije čišćenja uređaj isključite iz električnog napajanja.
- Uređaj ostavite da se potpuno ohladi.
- Pazite da u uređaj ne dopre voda. Prilikom čišćenja uređaj ne potapajte u vodu niti u druge tekućine. Za čišćenje uređaja ne koristite mlaz vode pod pritiskom.
- Za čišćenje uređaja ne upotrebljavajte nikakve oštre niti metalne predmete (nož, vilicu itd). Oštri bi predmeti mogli oštetiti uređaj a kod kontakta s elementima napravljenim od električnog vodiča moglo bi doći do strujnog udara.
- Za čišćenje uređaja ne upotrebljavajte nikakva abrazivna sredstva koja sadrže otapala niti agresivna sredstva za čišćenje. Takva bi sredstva mogla oštetiti površinu uređaja.

6.2 Čišćenje

1. Na kraju radnog dana uređaj redovito čistite.
2. GN posude izvadite iz rashladne kade.

HR

U rashladnoj kadi za GN posude može se skupljati kondenzacijska voda. Kako biste ju ispustili, napravite sljedeće korake:

- ispod ispusne slavine (A) postavite odgovarajuću posudu
 - otvorite ispusnu slavinu (A) i ispustite kondenzacijsku vodu
3. Rashladnu kadu za GN posude čistite mekanom vlažnom krpicom i pažljivo osušite.
 4. Zatvorite ispusnu slavinu.

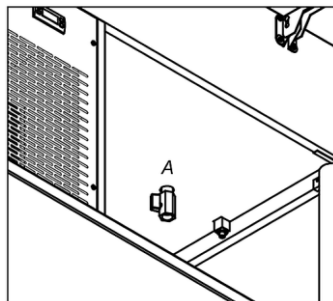

Crtež 3

Čišćenje

5. Higijensku zaštitu Čistite mekanom vlažnom krpicom i pažljivo osušite.
6. Drvene površine sa slojem laminata čistite samo vlažnom krpicom. Tvrdokorne mrlje uklonite s malo alkohola.
7. Korištenu GN posudu pažljivo operite tekućom vodom pomoću mekane krpice i blagog deterdženta.
8. GN posude isperite u čistoj vodi i osušite ili ostavite na zraku da se osuše.

7 Zbrinjavanje

Električni uređaji



Električni uređaji su označeni tim simbolom. Električne uređaje treba prikupljati i zbrinjavati na pravilan i ekološki prihvatljiv način. Električne uređaje ne bacajte u kućni otpad. Uređaj isključite iz električnog napajanja i uklonite priključni kabel.

Električne uređaje treba odnositi na označena sabirna mjesta.

Rashladno sredstvo

Propelent upotrijebljen u uređaju je lako zapaljiv. Prilikom zbrinjavanja propelenta postupajte u skladu s nacionalnim propisima.