



**Bartscher  
PRO II 40T**

**A190148**

**Bartscher  
PRO II 60T**

**A190167**

**Bartscher  
PRO II 100T**

**A190198**

---

POLSKI

## Spis treści

<b>1. Bezpieczeństwo .....</b>	<b>222</b>
1.1 Wyjaśnienie symboli .....	222
1.2 Wskazówki dotyczące bezpieczeństwa .....	223
1.3 Stosowanie zgodnie z przeznaczeniem.....	227
<b>2. Informacje ogólne .....</b>	<b>228</b>
2.1 Odpowiedzialność i gwarancja .....	228
2.2 Ochrona praw autorskich.....	228
2.3 Deklaracja zgodności .....	228
<b>3. Transport, opakowanie i magazynowanie.....</b>	<b>229</b>
3.1 Kontrola dostawy .....	229
3.2 Opakowanie .....	229
3.3 Magazynowanie .....	229
<b>4. Parametry techniczne .....</b>	<b>230</b>
4.1 Zestawienie podzespołów urządzenia .....	230
4.2 Dane techniczne.....	232
<b>5. Instalacja i obsługa .....</b>	<b>233</b>
5.1 Instalacja .....	233
5.2 Obsługa .....	234
<b>6. Czyszczenie i odkamienianie .....</b>	<b>237</b>
<b>7. Możliwe usterki.....</b>	<b>241</b>
<b>8. Utylizacja.....</b>	<b>242</b>

Bartscher GmbH  
Franz-Kleine-Straße 28  
33154 Salzkotten  
Niemcy

Tel.: +49 (0) 5258 971-0  
Faks: +49 (0) 5258 971-120



**Przed rozpoczęciem użytkowania należy przeczytać instrukcję obsługi, a następnie przechowywać ją w dostępnym miejscu!**

Niniejsza instrukcja obsługi zawiera opis instalacji urządzenia, jego obsługi oraz konserwacji i służy jako ważne źródło informacji oraz poradnik.

Znajomość i przestrzeganie wszystkich zawartych w niej wskazówek dotyczących bezpieczeństwa i obsługi stanowi warunek bezpiecznej i prawidłowej pracy z urządzeniem. Ponadto należy przestrzegać lokalnych przepisów dotyczących zapobiegania wypadkom oraz zasad BHP.

Instrukcja obsługi stanowi integralny element urządzenia i należy ją przechowywać w pobliżu urządzenia, aby osoby instalujące urządzenie, prowadzące prace konserwacyjne i obsługujące lub czyszczące urządzenie miały do niej stały dostęp.

Gdy urządzenie zostanie przekazane osobie trzeciej, wówczas należy jej przekazać także niniejszą instrukcję obsługi.

## 1. Bezpieczeństwo

Urządzenie zostało wykonane wg aktualnie uznanych zasad techniki. Jednakże urządzenie może stanowić źródło zagrożeń, jeśli będzie używane niewłaściwie lub niezgodnie z jego przeznaczeniem.

Wszystkie osoby, które użytkują urządzenie, muszą uwzględniać zalecenia i wskazówki zawarte w niniejszej instrukcji obsługi.

### 1.1 Wyjaśnienie symboli

Ważne wskazówki dotyczące bezpieczeństwa oraz kwestii technicznych oznaczono w niniejszej instrukcji obsługi odpowiednimi symbolami. Wskazówek tych należy bezwzględnie przestrzegać, aby uniknąć ewentualnych wypadków, uszczerbku na życiu i zdrowiu osób oraz szkód rzeczowych.



**ZAGROŻENIE!**

Ten symbol sygnalizuje bezpośrednie zagrożenie, którego konsekwencją mogą być poważne obrażenia ciała lub śmierć.



**OSTRZEŻENIE!**

Ten symbol sygnalizuje niebezpieczne sytuacje, które mogą doprowadzić do ciężkich obrażeń ciała lub śmierci.



### GORĄCA POWIERZCHNIA!

Symbol ostrzega przed gorącą powierzchnią urządzenia podczas jego pracy. Lekceważenie ostrzeżenia grosi poparzeniem!



### GORĄCA PARA!

Symbol ten zwraca uwagę na wznoszącą się lub wypływającą parę podczas używania urządzenia w razie jego otwarcia. W przypadku zlekceważenia może dojść do poparzenia!



### OSTROŻNIE!

Ten symbol sygnalizuje możliwość zaistnienia niebezpiecznych sytuacji, które mogą doprowadzić do lekkich obrażeń lub uszkodzenia, wadliwego działania i/lub zniszczenia urządzenia.



### WSKAZÓWKA!

Symbol ten oznacza rady i informacje, których należy przestrzegać, aby obsługa urządzenia stała się efektywna i bezusterkowa.

## 1.2 Wskazówki dotyczące bezpieczeństwa

- Urządzenie może być użytkowane przez **dzieci od 8 roku życia**, jak również przez osoby z ograniczonymi zdolnościami fizycznymi, sensorycznymi, umysłowymi oraz o niewielkim doświadczeniu i/lub wiedzy, jeśli pozostają pod nadzorem lub zostały poinstruowane odnośnie bezpiecznego użytkowania urządzenia i zrozumiały wynikające z tego zagrożenia. **Dzieci nie powinny się bawić urządzeniem. Czyszczenia i konserwacji użytkowej nie mogą przeprowadzać dzieci**, chyba, że ukończyły one 8 lat i pozostają pod nadzorem. **Dzieci poniżej 8 roku życia nie mogą znajdować się w pobliżu urządzenia i przewodu przyłączeniowego.**
- Podczas eksploatacji urządzenia, **nigdy** nie pozostawiać go bez nadzoru.
- Urządzenie należy użytkować wyłącznie w pomieszczeniach zamkniętych.

- Urządzenie może być obsługiwane wyłącznie w stanie technicznym nie budzącym zastrzeżeń i bezpiecznym do użytkowania. W przypadku usterek działania należy odłączyć urządzenie od zasilania (wyciągnąć wtyczkę z sieci) i zawiadomić serwis.
- Uniemożliwić dzieciom dostęp do materiałów opakowaniowych takich, jak worki plastikowe i elementy styropianowe.

### **Niebezpieczeństwo uduszenia się!**

- Prace konserwacyjne i naprawcze mogą prowadzić wyłącznie osoby wykwalifikowane, stosując przy tym oryginalne części zamienne oraz akcesoria. **Nie należy podejmować prób naprawy urządzenia na własną rękę.**
- Nie należy używać akcesoriów ani części zamiennych, które nie są zalecane przez producenta. Może to prowadzić do powstania sytuacji niebezpiecznych dla użytkownika, urządzenie może ulec uszkodzeniu lub spowodować uszczerbek na zdrowiu i życiu osób, a ponadto skutkuje to utratą gwarancji.
- O ile nie uzyskano wyraźniej zgody producenta, zabrania się dokonywać jakichkolwiek zmian lub modyfikacji urządzenia, aby uniknąć ewentualnych zagrożeń i zapewnić optymalne działanie.



### **ZAGROŻENIE! Niebezpieczeństwo porażenia prądem elektrycznym!**

W celu uniknięcia skutków zagrożenia należy przestrzegać poniższych wskazówek dotyczących bezpieczeństwa.

- Nie dopuszczać do kontaktu przewodu zasilającego ze źródłami ciepła i ostrymi krawędziami. Przewód zasilający nie powinien zwiisać ze stołu lub innego blatu. Należy uważać, aby nikt nie mógł nadepnąć na kabel lub potknąć się o niego.
- Kabel zasilający nie może być zagięty, zagnieciony, splątany, zawsze musi być całkowicie rozwinięty. Nigdy nie stawiać urządzenia lub innych przedmiotów na kablu zasilającym.

- Nie przykrywać przewodu zasilającego. Przewód zasilający nie może znajdować się w obszarze pracy.
- Przewód zasilający należy regularnie sprawdzać pod kątem uszkodzeń. Nie użytkować urządzenia z uszkodzonym przewodem zasilającym. Jeśli przewód jest uszkodzony, wówczas w celu uniknięcia zagrożeń należy zlecić jego wymianę zakładowi serwisowemu lub wykwalifikowanemu elektrykowi.
- Przewód zasilający zawsze odłączać od gniazdka ciągnąc tylko za wtyczkę.
- Nigdy nie przenosić, nie przesuwac i nie unosić urządzenia za przewód zasilający.
- W żadnym wypadku nie otwierać obudowy urządzenia. W przypadku naruszenia przyłączy elektrycznych lub przebudowy konstrukcji elektrycznej lub mechanicznej, wystąpi **zagrożenie porażenia prądem elektrycznym**.
- Nie wolno stosować żadnych żrących detergentów i należy uważać, aby do urządzenia nie przedostała się woda.
- Nigdy nie obsługiwać urządzenia wilgotnymi rękoma lub stojąc na mokrej posadzce.
- Wyciągnąć wtyczkę z gniazdka,
  - gdy urządzenie nie jest używane,
  - gdy podczas użytkowania wystąpią zakłócenia,
  - przed czyszczeniem urządzenia.



## **GORĄCA POWIERZCHNIA! Ryzyko oparzenia!**

W celu uniknięcia skutków zagrożenia należy przestrzegać poniższych wskazówek dotyczących bezpieczeństwa.

- W czasie pracy powierzchnia zbiornika jest bardzo gorąca! Aby uniknąć poparzenia palców i dłoni nie należy dotykać gorących powierzchni urządzenia! Podczas obsługi urządzenia należy dotykać tylko przewidzianych do tego uchwytów i włączników.
- Również po wyłączeniu urządzenia jego powierzchnia i kawa pozostała w zbiorniku na wodę są jeszcze przez dłuższy czas gorące, przed czyszczeniem lub przestawieniem urządzenia w inne miejsce, pozostawić urządzenie do ostygnięcia.
- **Nigdy** nie przemieszczać gorącego urządzenia podczas pracy.



## **GORĄCA PARA! Niebezpieczeństwo poparzenia!**

W celu uniknięcia skutków zagrożenia należy przestrzegać poniższych wskazówek dotyczących bezpieczeństwa.

- Podczas procesu zaparzania nigdy nie zdejmować pokrywy ze zbiornika na wodę. Unosząca się gorąca para może być przyczyną poparzenia dłoni, ramion lub twarzy.
- Podczas procesu zaparzania z otworu spustowego pary na pokrywie wydostaje się gorąca para. Należy zwrócić uwagę na wskazówki ostrzegawcze na pokrywie i unikać kontaktu z tym obszarem podczas pracy, aby wykluczyć oparzenia dłoni i ramion.

### 1.3 Stosowanie zgodnie z przeznaczeniem

Bezpieczeństwo eksploatacji urządzenia gwarantowane jest tylko przy zgodnym z przeznaczeniem zastosowaniu, odpowiednio do danych zawartych w instrukcji obsługi.

Wszystkie czynności techniczne, także montaż i konserwacja, mogą być wykonywane wyłącznie przez wykwalifikowany serwis.

Urządzenie jest przeznaczone do użytkowania w gospodarstwie domowym i w tym podobnych obszarach, jak na przykład:

- w kuchniach zakładowych w sklepach, biurach i innych, podobnych miejscach pracy;
- w gospodarstwach rolnych;
- przez klientów w hotelach, motelach i innych typowych miejscach mieszkalnych;
- w lokalach śniadaniowych.

**Zaparzacz do kawy** przeznaczony jest **tylko** do **przygotowywania kawy i ciepłej/gorącej wody** przy zastosowaniu wody zimnej.

**Zaparzacz do kawy nie** może być używany do:

- podgrzewania lub zaparzania płynów zawierających cukier, substancje słodzące, ługi lub alkohol;
- napełniania i podgrzewania palnych, szkodliwych dla zdrowia łatwo parujących itp. cieczy lub materiałów .



#### **OSTROŻNIE!**

**Stosowanie urządzenia w celu różnym lub odbiegającym od jego normalnego przeznaczenia jest zabronione i uznawane za użytkowanie niezgodne z przeznaczeniem.**

**Wyklucza się jakiegokolwiek roszczenia wobec producenta lub / i jego pełnomocników z tytułu szkód powstałych wskutek użytkowania urządzenia niezgodnie z jego przeznaczeniem.**

**Odpowiedzialność za szkody powstałe w czasie użytkowania urządzenia w sposób niezgodny z jego przeznaczeniem ponosi tylko i wyłącznie użytkownik.**



## 2. Informacje ogólne

### 2.1 Odpowiedzialność i gwarancja

Wszystkie informacje zawarte w niniejszej instrukcji obsługi zostały zestawione przy uwzględnieniu obowiązujących przepisów, aktualnej wiedzy konstruktorskiej i inżynierskiej oraz naszej wiedzy, a także naszych wieloletnich doświadczeń.

Również tłumaczenia instrukcji obsługi zostały wykonane jak najbardziej rzetelnie. Nie możemy jednak przejąć odpowiedzialności za ewentualne błędy w tłumaczeniu. Wersją rozstrzygającą jest załączona instrukcja obsługi w języku niemieckim.

W przypadku zamówienia modeli specjalnych lub opcji dodatkowych, oraz w sytuacji zastosowania najnowszych zdobyczy wiedzy technicznej, dostarczone urządzenie może różnić się od objaśnień oraz rysunków zawartych w niniejszej instrukcji obsługi.



#### **OSTROŻNIE!**

**Przed rozpoczęciem wszelkich czynności związanych z urządzeniem, zwłaszcza przed jego uruchomieniem, należy uważnie przeczytać niniejszą instrukcję obsługi!**

Producent **nie ponosi odpowiedzialności** za szkody i usterki wynikające z:

- nieprzestrzegania wskazówek dotyczących obsługi i czyszczenia;
- użytkowania niezgodnego z przeznaczeniem;
- wprowadzania zmian przez użytkownika;
- zastosowania niedopuszczonych części zamiennych.

Zastrzegamy sobie prawo do wprowadzania zmian technicznych w produkcie, służących poprawie właściwości użytkowych urządzenia oraz jego ulepszaniu.

### 2.2 Ochrona praw autorskich

Niniejsza instrukcja obsługi oraz zawarte w niej teksty, rysunki, zdjęcia i inne elementy podlegają ochronie prawem autorskim. Bez uzyskania pisemnej zgody producenta, zabrania się powielania treści instrukcji obsługi w jakiegokolwiek formie i w jakikolwiek sposób (także fragmentów), oraz wykorzystywania lub / i przekazywania jej zawartości osobom trzecim. Naruszenia powyższego skutkują obowiązkiem wypłaty odszkodowania. Zastrzegamy sobie prawo do dochodzenia dalszych roszczeń.



#### **WSKAZÓWKA!**

**Dane, teksty, rysunki, zdjęcia i inne opisy zawarte w niniejszej instrukcji, podlegają ochronie prawem autorskim oraz prawem ochrony własności przemysłowej. Każde nadużycie w jej wykorzystaniu jest karalne.**

### 2.3 Deklaracja zgodności



Urządzenie spełnia aktualnie obowiązujące normy oraz wytyczne Unii Europejskiej. Powyższe potwierdzamy w Deklaracji Zgodności WE. W razie potrzeby chętnie prześlemy Państwu odpowiednią Deklarację Zgodności.

## 3. Transport, opakowanie i magazynowanie

### 3.1 Kontrola dostawy

Po dotarciu dostawy należy niezwłocznie sprawdzić, czy urządzenie jest kompletne i czy nie zostało uszkodzone podczas transportu. W przypadku stwierdzenia widocznych uszkodzeń transportowych, należy odmówić przyjęcia urządzenia lub dokonać przyjęcia warunkowego.

Zakres szkody należy wpisać do dokumentów przewozowych / listu przewozowego spedytora. Następnie należy zgłosić reklamację.

Ukryte szkody należy zgłosić bezpośrednio po ich stwierdzeniu, gdyż roszczenia odszkodowawcze można zgłaszać tylko w ramach obowiązujących terminów reklamacji.

### 3.2 Opakowanie

Prosimy nie wyrzucać kartonu od urządzenia. Może on być potrzebny do przechowywania urządzenia, przy przeprowadzce lub podczas wysyłki urządzenia do naszego punktu serwisowego w razie wystąpienia ewentualnych uszkodzeń. Przed uruchomieniem urządzenia należy całkowicie usunąć z niego zewnętrzny i wewnętrzny materiał opakowaniowy.



#### **WSKAZÓWKA!**

**Przy utylizacji opakowania należy przestrzegać przepisów obowiązujących w danym kraju. Materiały opakowaniowe nadające się do powtórnego użytku, należy wprowadzić do recyklingu.**

Prosimy sprawdzić, czy urządzenie oraz akcesoria są w komplecie. Jeżeli brakowałoby jakiś części, prosimy skontaktować się z naszym Działem Obsługi Klienta.

### 3.3 Magazynowanie

Opakowanie należy pozostawić zamknięte do momentu instalacji urządzenia, a podczas przechowywania należy stosować się do oznaczeń dotyczących sposobu ustawienia i magazynowania opakowania.

Opakowane urządzenia należy przechowywać zawsze zgodnie z poniższymi warunkami:



- nie składować na wolnym powietrzu,
- przechowywać w suchym pomieszczeniu, chroniąc przed kurzem,
- nie wystawiać na działanie agresywnych środków,
- chronić przed działaniem promieni słonecznych,
- unikać wstrząsów mechanicznych,
- w przypadku dłuższego magazynowania (powyżej trzech miesięcy), regularnie kontrolować stan wszystkich części oraz opakowania, w razie konieczności urządzenie odświeżyć i odnowić.

## 4. Parametry techniczne

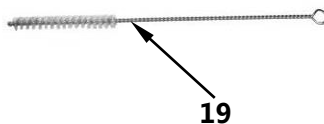
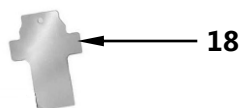
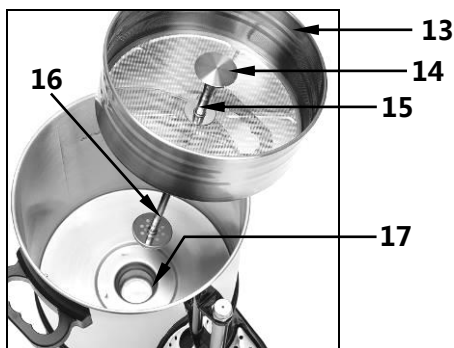

### 4.1 Zestawienie podzespołów urządzenia



## Opis rysunków na stronie 230

- |   |  |
|---|--|
| 1 Uchwyt pokrywy  | 11 Wskaźnik poziomu napełnienia          |
| 2 Pokrywa   | 12 Otwór spustowy pary                   |
| 3 Uchwyt zbiornika wody   | 13 Kosz filtra                           |
| 4 Zbiornik wody   | 14 Dystrybutor wody na rurę wznosną      |
| 5 Kontrolka odkamieniania (czerwona)         | 15 Przedłużka rury wznosnej              |
| 6 Włącznik <b>WŁ-/WYŁ</b> ze zintegrowaną kontrolką zasilania (czerwona)  | 16 Rura wznosna                          |
| 7 Kontrolka podtrzymywania ciepła (zielona)  | 17 Niecka grzewcza                       |
| 8 Podstawa  | 18 Skrobak do usuwania osadów z kamienia |
| 9 Tacka ociekowa  | 19 Szczotka do czyszczenia               |
| 10 Kranik spustowy  |  |

## Dodatkowe wyposażenie (nie wchodzi w zakres dostawy!)

	<b>Filtr papierowy okrągły PRO II 40T + PRO II 60T</b> (250 sztuk w opakowaniu)	Nr art.: A190009250
	<b>Filtr papierowy okrągły PRO II 40T + PRO II 60T</b> (1000 sztuk w opakowaniu)	Nr art.: A190009
	<b>Filtr papierowy okrągły PRO II 100T</b> (250 sztuk w opakowaniu)	Nr art.: A190011250
	<b>Filtr papierowy okrągły PRO II 100T</b> (1000 sztuk w opakowaniu)	Nr art.: A190011
	<b>Szybki odkamieniacz do zaparzaczy do kawy</b> (30 torebek po 15 g)	Nr art.: 190065

## 4.2 Dane techniczne

Nazwa	Zaparzacz do kawy		
Model:	<b>Bartscher PRO II 40T</b>	<b>Bartscher PRO II 60T</b>	<b>Bartscher PRO II 100T</b>
Nr art.:	<b>A190148</b>	<b>A190167</b>	<b>A190198</b>
Materiał:	stal nierdzewna, tworzywo sztuczne		
Wykonanie:	<ul style="list-style-type: none"> <li>▪ Filtr okrągły</li> <li>▪ Wskaźnik poziomu napełnienia</li> <li>▪ Kontrolka odkamieniania</li> <li>▪ Kontrolka zasilania</li> <li>▪ Funkcja podtrzymywania temperatury</li> <li>▪ Właściwości:               <ul style="list-style-type: none"> <li>- Zaparzacz do kawy może być używany z filtrem papierowym i bez niego</li> <li>- 2 oddzielne systemy grzewcze do zaparzania i utrzymywania temperatury</li> </ul> </li> </ul>		
Moc przyłączeniowa:	230 V~ 50 Hz		
Moc:	1,2 kW	1,2 kW	1,45 kW
Pojemność:	6 litrów	9 litrów	13,2 litra
Czas zaparzania:	40 minut. na 6 litrów	50 minut. na 9 litrów	55 minut. na 13,2 litra
Maksymalna wydajność:	40 - 48 filiżanek	60 - 72 filiżanki	90 - 100 filiżanek
Minimalna zaparzana ilość:	3 litry (20 filiżanek)	4,5 litra (30 filiżanek)	6 litrów (40 filiżanek)
Wymiary (mm):	szer. 310 gł. 320 wys. 480	szer. 310 gł. 320 wys. 540	szer. 350 gł. 370 wys. 575
Ciężar:	3,178 kg	3,8 kg	4,6 kg
W zestawie:	1 skrobak do czyszczenia, 2 dystrybutory wody (6 mm i 12 mm) do przedłużki rury wznosnej, po 1 uszczelce zapasowej na kranik spustowy i rurę wznosną		

Zastrzega się prawo do wprowadzania zmian technicznych!

## 5. Instalacja i obsługa

### 5.1 Instalacja

- Rozpakować urządzenie i usunąć oraz wyrzucić zgodnie z przepisami o ochronie środowiska wszystkie materiały opakowaniowe.



#### **OSTROŻNIE!**

**Nigdy nie usuwać z urządzenia tabliczki znamionowej i oznakowań ostrzegawczych.**

- Ustawić urządzenie na równym, stabilnym, suchym i wodoodpornym podłożu odpornym na wysoką temperaturę.
- **Nigdy** nie ustawiać urządzenia na podłożu palnym.
- **Nigdy** nie ustawiać urządzenia w wilgotnym lub mokrym otoczeniu.
- **Nigdy** nie ustawiać urządzenia przy krawędzi stołu, aby nie dopuścić do przechylenia lub upadku.
- Nie ustawiać urządzenia w pobliżu stanowisk z otwartym ogniem, pieców elektrycznych, pieców grzewczych lub innych źródeł ciepła.
- Urządzenie ustawić tak, aby wtyczka była dostępna w celu szybkiego odłączenia urządzenia, jeśli pojawi się taka potrzeba.

#### Podłączenie



**ZAGROŻENIE! Niebezpieczeństwo porażenia prądem elektrycznym!**

**W przypadku nieprawidłowej instalacji urządzenie może powodować obrażenia!**

**Przed instalacją należy porównać dane lokalnej sieci elektrycznej z danymi technicznymi urządzenia (patrz tabliczka znamionowa). Urządzenie podłączyć tylko przy pełnej zgodności!**

**Urządzenie może być podłączane tylko do prawidłowo zainstalowanych, pojedynczych gniazdek ze stykiem ochronnym.**

- Obwód elektryczny gniazdek musi być zabezpieczony przez 16A. Urządzenie podłączać tylko bezpośrednio do gniazda wtykowego, naściennego; nie wolno używać rozgałęźników ani gniazdek wtykowych, wielokrotnych.

## 5.2 Obsługa

### Przygotowanie urządzenia

- Zdjąć pokrywę i wyjąć kosz filtra i rurę wznosną ze zbiornika wody.
- Przed pierwszym użyciem umyć urządzenie zgodnie z instrukcją z **rozdziału 6** „Czyszczenie i odkamienianie“.



**OSTROŻNIE!**

**Nigdy nie zanurzać spodu urządzenia w wodzie!**

### Przygotowanie kawy

- Napełnić zbiornik wody **zimną** wodą (potrzebną ilość wody należy odczytać ze wskaźnika poziomu napełnienia). **Nigdy nie używać ciepłej wody do przygotowywania kawy!**
- Uwzględnić **minimalną wymaganą ilość do parzenia** podczas przygotowywania kawy. Wynosi ona:

przy **A190148** → **20 filiżanek** → 3,0 litry

przy **A190167** → **30 filiżanek** → 4,5 litra

przy **A190198** → **40 filiżanek** → 6,0 litrów



**OSTROŻNIE!**

**Nie włączać uprzedzenia, jeżeli zbiornik na wodę jest pusty.**

**Nie napełniać zaparacza do kawy wodą powyżej najwyższej kreski poziomu napełnienia!**

- W celu złożenia grupy kosza filtra włożyć rurę wznosną w otwór kosza filtra oraz umieścić obydwie elementy w zbiorniku. Zwrócić uwagę, aby rura wznosna weszła w środek niecki grzewczej w dnie zbiornika.



**WSKAZÓWKA!**

**Optymalne wykonanie filtra ze stali szlachetnej umożliwia przygotowywanie kawy zarówno z filtrem papierowym, jak i bez niego.**

Zalecamy odpowiedni filtr papierowy okrągły **BARTSCHER A190009** lub **A190009250** dla modeli **Bartscher PRO II 40T (A190148)** + **Bartscher PRO II 60T (A190167)** i filtr papierowy okrągły **A190011** lub **A190011250** dla modelu **Bartscher PRO II 100T (A190198)**.

- Według preferencji można założyć odpowiedni filtr papierowy do kosza filtra lub przygotować kawę bez filtra papierowego.
- Nasypać grubo mielonej kawy do kosza filtra (ok. 5 g na filiżankę).

**WSKAZÓWKA!**

**Zalecana ilość kawy może być większa lub mniejsza, według upodobań.**



- W zależności od ilości kawy należy wybrać odpowiedni dystrybutor wody. Przekręcić go lekko przy nakładaniu na przedłużkę rury wznoszącej w koszu filtra, aby był dobrze zamocowany. W celu zapewnienia optymalnej dystrybucji wody, należy używać przy połowie, do maksymalnej ilości wrzątku dystrybutora wody 12 mm, w pozostałych przypadkach dystrybutora wody 6 mm.
- Nałożyć pokrywę na zaparzacz do kawy i zamknąć ją za pomocą zamka bagietowego.
- Włączyć zaparzacz do kawy ustawiając przełącznik **WŁ./WYŁ.** w pozycji „I”. Zaświeci się umieszczona w przełączniku czerwona kontrolka sieciowa sygnalizująca, że urządzenie pracuje i trwa cykl parzenia.



**GORĄCA PARA! Niebezpieczeństwo poparzenia!**  
**Podczas pracy urządzenia nigdy nie zdejmować z niego pokrywy. Unosząca się gorąca para może doprowadzić do poparzenia dłoni, ramion i twarzy!**  
**Podczas cyklu parzenia z otworów spustowych pary na pokrywie wydostaje się gorąca para, należy unikać kontakt z tym obszarem pokrywy.**

- Po zakończeniu cyklu parzenia zaczyna świecić zielona kontrolka utrzymywania temperatury  $\text{SS}$ , następuje automatyczne zredukowanie mocy i kawa jest utrzymywana w temperaturze serwowania, dopóki nie nastąpi przełączenie przełącznika **WŁ./WYŁ.** na pozycję „O” lub wyciągnięcie wtyczki z gniazdka.

**WSKAZÓWKA!**

**Po zakończeniu procesu parzenia wyjąć ze zbiornika wody kosz filtra z fusami. Pomaga to utrzymać dobry smak kawy.**





**GORĄCA POWIERZCHNIA! Ryzyko oparzenia**  
Kosz filtra, rura wznosna i fusy kawy są po zakończeniu cyklu parzenia bardzo gorące. Należy użyć rękawic ochronnych, aby je wyciągnąć!

- ❖ Urządzenie jest wyposażone w **ochronę przed przegrzaniem/działaniem na sucho**. Jeśli urządzenie zostanie przypadkowo włączone bez płynu lub z małą ilością płynu, nastąpi jej uruchomienie i urządzenie zostanie automatycznie wyłączone.



## **OSTROŻNIE!**

Jeśli nastąpi uruchomienie ochrony przed przegrzaniem i urządzenie się wyłączy, należy je wyłączyć z gniazdka (wyciągnąć wtyczkę!) i pozostawić do ostygnięcia.

Zdjąć podstawę i wcisnąć przycisk RESET na podstawie urządzenia.

Zaparzacz do kawy jest wówczas ponownie gotowy do pracy.

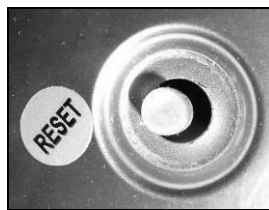

## **Serwowanie kawy**

- Postawić filiżankę lub szklankę pod kranikiem spustowym, nacisnąć kranik nieco w dół i przytrzymać do uzyskania żądanej ilości kawy w filiżance.
- Zwolnić kranik spustowy, co spowoduje automatyczne jego zamknięcie.
- W celu uzyskania stałego przepływu dźwignię kraniku spustowego należy nacisnąć całkowicie w dół.



## **WSKAZÓWKA!**

Dzięki temu, że kranik spustowy jest zamocowany wyżej, fusy pozostają na dnie zbiornika na wodę i nie przedostają się do serwowanej kawy.

- Gdy urządzenie jest ustawione w normalnej pozycji i z kraniku spustowego nie wypływa kawa, należy wyciągnąć wtyczkę i w razie potrzeby, po ostygnięciu urządzenia, można je ponownie napełnić świeżą wodą.

## **Wskazówki i porady**

- Przed rozpoczęciem zaparzania kolejnej partii kawy, w celu ostudzenia należy dokładnie wyplukać zaparzacz zimną wodą.

- Krople powstające podczas wyjmowania kosza filtra oraz przy usuwaniu mokrych fusów z kawy należy zebrać za pomocą pokrywy zaparzacza.
- W niniejszym zaparzaczu można podgrzewać także wodę. Napełnić czysty zbiornik wody zimną wodą, nałożyć rurę wznosną i wyczyszczony kosz filtra. Włączyć urządzenie, tak jak przy przygotowywaniu kawy.
- Przełączyć urządzenie na „O“, gdy tylko zakończy się cykl parzenia.
- Wyciągnąć wtyczkę, gdy tylko w zbiorniku wody pozostanie mniej niż 4 filiżanki.



### **WSKAZÓWKA!**

Jeśli zaparacz nie jest już używany, wyjąć rurę wznosną, w przeciwnym razie może się ona zablokować w niecce grzewczej.

## **6. Czyszczenie i odkamienianie**



### **OSTRZEŻENIE!**

**Przed rozpoczęciem czyszczenia wyłączyć urządzenie za pomocą przełącznika WŁ/WYŁ i odłączyć od zasilania elektrycznego (wyciągnąć wtyczkę!).**

**Poczekać, aż urządzenie ostygnie.**

**Urządzenia nigdy nie czyścić strumieniem wody pod ciśnieniem! Zwracać uwagę na to, aby woda nie dostała się do urządzenia.**



### **OSTROŻNIE!**

**Nigdy nie myć urządzenia ani jego części w zmywarce do naczyń.**

**Nie używać do czyszczenia powierzchni ostrych przedmiotów ani szorstkich środków czyszczących.**

### **Codziennie czyszczenie**

- Przed pierwszym użyciem, jak również po każdym kolejnym użyciu urządzenie należy dokładnie czyścić.
- Wyczyścić kosz filtra, rurę wznosną i pokrywę za pomocą ciepłej wody i łagodnego, **dostępnego w handlu środka czyszczącego do profesjonalnych zaparzaczy kawy**. Przestrzegać wskazówek producenta.
- Wszystkie oczyszczone części należy dokładnie opłukać czystą wodą, aby usunąć pozostałości środków myjących.

- Zbiornik wody należy utrzymywać w stanie wolnym od wszelkich osadów i resztek kawy. Można go łatwo czyścić wewnątrz za pomocą łagodnego środka czyszczącego i czyścików do garnków.
- W celu wyczyszczenia kraniku spustowego po użyciu nalać do zaparzacza do kawy niewielką ilość ciepłej wody i spuścić ją przez kranik.
- Do czyszczenia zdjąć podstawę i tackę ociekową, wyciągając do góry zbiornik wody.
- Umyć zdjęte części w ciepłej wodzie z łagodnym środkiem czyszczącym. Wypłukać w czystej wodzie.
- Zbiornik wody przetrzeć z zewnątrz za pomocą miękkiej, wilgotnej ściereczki.
- Na zakończenie osuszyć wszystkie oczyszczone części i powierzchnie za pomocą miękkiej ściereczki.



## Czyszczenie raz na tydzień

### Wskaźnik poziomu napełnienia

- Szklaną rurkę wskaźnika poziomu napełnienia można czyścić wewnątrz za pomocą załączonej szczoteczki.
- Najpierw odkręcić nasadkę wskaźnika poziomu napełnienia (a).
- Następnie wyciągnąć szklaną rurkę (b).
- Zdjąć ze szklanej rurki dolną uszczelkę (b) i wyczyścić ją ostrożnie załączoną szczoteczką do czyszczenia.
- Na zakończenie ponownie zamocować starannie uszczelkę na dolnym końcu szklanej rurki i umieścić rurkę ponownie w uchwycie wskaźnika poziomu napełnienia.
- Dokręcić ponownie nasadkę (a) na wskaźnik poziomu napełnienia.

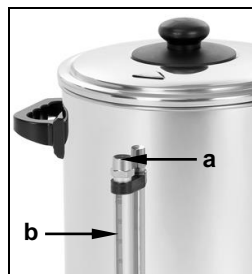

### OSTROŻNIE!

**Zwrócić uwagę, czy szklana rurka została prawidłowo osadzona w uchwycie.**

### Kranik spustowy

- W przypadku codziennego użytkowania cały mechanizm kranika spustowego musi być starannie oczyszczany raz w tygodniu, przy rzadszym użytkowaniu rzadziej.
- Aby wyczyścić kranik spustowy, odkręcić górną część z uchwytem (c). Wyczyścić kranik, a także łączenie pomiędzy kranikiem a urządzeniem za pomocą małej szczotki do butelek. Wypłukać zdjętą część kraniku spustowego i przykręcić ją ponownie do urządzenia.



## Niecka grzewcza

- Niecka grzewcza urządzenia musi być starannie czyszczona co tydzień, szczególnie przy codziennym użytkowaniu urządzenia.
- Wśród akcesoriów dostarczonych z urządzeniem znajduje się skrobak do usuwania osadów z kamienia do czyszczenia niecki grzewczej w dnie zbiornika wody.



### **WSKAZÓWKA!**

**Zawsze używać tylko załączonego skrobaka do usuwania osadów z kamienia!**

- Na niecce grzewczej położyć ściereczkę z nasączoną mydłem wełny stalowej lub cienką ściereczkę do szorowania.
- Wprowadzić wąski koniec skrobaka do usuwania osadów z kamienia do niecki grzewczej.
- Poprzez wielokrotne przekręcanie skrobaka niecka grzewcza zostanie wyczyszczona. Kiedy jest czysta, metal się błyszczy.
- Po zakończeniu czyszczenia zbiornik wody należy dokładnie wypłukać, aby usunąć wszelkie pozostałości z mydła i środków czyszczących.



## Odkamienianie



### **OSTROŻNIE!**

**Aby wydłużyć czas użytkowania urządzenia i zapewnić dobrą jakość kawy, zaparzacznik należy regularnie odkamieniać.**

**Reklamacje nie będą uznane, jeśli zaparzacznik nie będzie regularnie odkamieniany, jak to opisano w instrukcji obsługi.**

**Tego rodzaju reklamacje nie są objęte gwarancją!**

- Urządzenie jest wyposażone w  **czerwoną kontrolkę odkamieniania** . W zależności od stopnia twardości używanej wody, kontrolka może zaświecić się po pewnej liczbie cykli zaparzania, co sygnalizuje konieczność dokładnego odkamienienia urządzenia. Jednocześnie następuje wyzwolenie zabezpieczenia przed przegrzaniem i wyłączenie urządzenia.
- Do **odkamieniania urządzenia** zalecamy stosowanie wypróbowanego przez nas odkamieniacza do zaparzaczy „**Szybki odkamieniacz do zaparzaczy do kawy**“:

**(Nr art.: 190065; jednostka opakowania: 30 woreczków po 15 g).**



## OSTROŻNIE!

**Podczas odkamieniania nie pozostawiać urządzenia bez nadzoru!**

**Podczas odkamieniania używać rękawic i okularów ochronnych, aby zabezpieczyć się przed ew. opryskaniem rozstowru odkamieniającego.**

- **Odkamienianie** urządzenia należy przeprowadzać wg następujących wskazówek:
  - Rozpuścić zawartość **woreczka** (15 g) w ok. **5 litrach** wody.
  - Wsunąć rurę wznosną przez środek kosza filtra i umieścić ją w zbiorniku wody. Zwrócić uwagę, aby rura wznosna była dokładnie osadzona w niecce grzewczej.
  - Wlać roztwór odkamieniający do zbiornika wody zaparzacza do kawy. Nałożyć pokrywę na zbiornik wody i włączyć urządzenie.
  - Przeprowadzić cykl parzenia i pozostawić zaparzacz do kawy jeszcze przez ok. 15 min włączony.
  - Następnie wyłączyć urządzenie i przez kranik spustowy spuścić ze zbiornika wody do odpowiedniego pojemnika środek odkamieniający.
  - Po odkamienieniu powtórzyć **przynajmniej jeszcze trzy razy** cykl parzenia ze świeżą wodą, aby usunąć wszelkie pozostałości roztworu odkamieniającego.
  - Nalać trochę świeżej wody do zbiornika wody i spuścić ją do odpowiedniego pojemnika przez kranik spustowy, w celu jego przepłukania.
  - Wypłukać dokładnie ciepłą wodą zbiornik wody, rurę wznosną, kosz filtra i pokrywę.
  - Na zakończenie osuszyć oczyszczone części i powierzchnie za pomocą miękkiej ściereczki.
- Po odkamienieniu, zaparzacz do kawy można uruchomić **tylko** po naciśnięciu przycisku **RESET** znajdującego się w podstawie urządzenia. Po uruchomieniu czerwona kontrolka odkamieniania już się nie świeci.
- Zaparzacz do kawy jest teraz ponownie gotowy do pracy.
- Po odkamienianiu należy dokładnie umyć ręce.

## Przechowywanie urządzenia

- Jeśli urządzenie ma przez dłuższy czas pozostawać nieużywane, należy je oczyścić według powyższego opisu i przechowywać w miejscu suchym, czystym i zabezpieczonym przed mrozem, słońcem i dziećmi. Na urządzeniu nie ustawiać żadnych ciężkich przedmiotów.

## 7. Możliwe usterki

W razie usterki należy odłączyć urządzenie od zasilania elektrycznego. Na podstawie poniższej tabeli należy sprawdzić, czy istnieje możliwość wyeliminowania zakłóceń w działaniu przed wezwaniem serwisu lub powiadomieniem sprzedawcy.

Problem	Przyczyna	Rozwiązanie
Urządzenie jest włączone, ale czerwona lampka kontrolna nie zapala się.	<ul style="list-style-type: none"> <li>• Wtyczka sieciowa nie jest prawidłowo włożona do gniazda wtykowego</li> <li>• Odłączony bezpiecznik</li> <li>• Uszkodzona lampka kontrolna</li> <li>• Uszkodzony włącznik</li> </ul>	<ul style="list-style-type: none"> <li>• Prawidłowo włożyć wtyczkę sieciową</li> <li>• Sprawdzić bezpiecznik, sprawdzić urządzenie w innym gnieździe wtykowym</li> <li>• Skontaktować się ze sprzedawcą</li> <li>• Skontaktować się ze sprzedawcą</li> </ul>
Podczas pracy świeci się czerwona kontrolka odkamieniania.	<ul style="list-style-type: none"> <li>• Urządzenie jest zakamienione</li> </ul>	<ul style="list-style-type: none"> <li>• Wyciągnąć wtyczkę. Pozostawić urządzenie do ostygnięcia, a następnie odkamienić je według wskazówek zawartych w p. 6 „<b>Czyszczenie i odkamienianie</b>”</li> </ul>
Urządzenie jest włączone, kontrolka sieciowa w przełączniku <b>WŁ./ WYŁ.</b> świeci się, ale urządzenie nie grzeje.	<ul style="list-style-type: none"> <li>• Uszkodzony element grzejny</li> <li>• Uszkodzony termostat</li> </ul>	<ul style="list-style-type: none"> <li>• Skontaktować się ze sprzedawcą</li> <li>• Skontaktować się ze sprzedawcą</li> </ul>
Urządzenie wyłącza się.	<ul style="list-style-type: none"> <li>• Uruchomienie zabezpieczenia przed przegrzaniem</li> <li>• Urządzenie jest zakamienione</li> </ul>	<ul style="list-style-type: none"> <li>• Wyciągnąć wtyczkę i pozostawić urządzenie do ostygnięcia. Zdjąć podstawę i nacisnąć przycisk <b>RESET</b> na spodzie urządzenia. Utrzymać odpowiedni poziom napełnienia cieczą.</li> <li>• Odkamienić urządzenie według wskazówek zawartych w p. 6 „<b>Czyszczenie i odkamienianie</b>”</li> </ul>
Nie zapala się zielona lampka kontrolna.	<ul style="list-style-type: none"> <li>• Proces zaparzania / podgrzewania nie jest jeszcze zakończony</li> <li>• Uszkodzona lampka kontrolna</li> <li>• Uszkodzony termostat</li> </ul>	<ul style="list-style-type: none"> <li>• Poczekać, aż proces zaparzania / podgrzewania zostanie zakończony</li> <li>• Skontaktować się ze sprzedawcą</li> <li>• Skontaktować się ze sprzedawcą</li> </ul>

Problem	Przyczyna	Rozwiązanie
Bezpiecznik wyłącza się natychmiast po włączeniu.	<ul style="list-style-type: none"><li>• Zwarcie elektryczne</li></ul>	<ul style="list-style-type: none"><li>• Skontaktować się ze sprzedawcą</li></ul>

#### Jeżeli nie można usunąć usterek działania:

- nie otwierać korpusu,
- zawiadomić punkt obsługi klienta lub skontaktować się ze sprzedawcą, przy czym należy podać następujące informacje:
  - rodzaj usterki działania;
  - numer artykułu i serii (odczytać na tabliczce znamionowej z tyłu urządzenia).

## 8. Utylizacja

### Stare urządzenia

Po zakończeniu okresu eksploatacji, stare urządzenie należy poddać utylizacji, zgodnie z obowiązującymi w danym kraju regulacjami. Zalecamy skontaktować się ze specjalistyczną firmą lub nawiązać kontakt z komórką ds. utylizacji we władzach gminy.



#### **OSTRZEŻENIE!**

**Aby wykluczyć ewentualne nadużycia i związane z tym zagrożenia, należy przed oddaniem urządzenia do utylizacji zadbać o to, by nie dało się go ponownie uruchomić.**

**W tym celu należy odłączyć urządzenie od zasilania i odciąć kabel zasilający.**



#### **OSTROŻNIE!**



**Podczas utylizacji urządzenia należy postępować zgodnie z właściwymi przepisami państwowymi lub regionalnymi.**

Bartscher GmbH  
Franz-Kleine-Straße 28  
33154 Salzkotten  
Niemcy

Tel.: +49 (0) 5258 971-0  
Faks: +49 (0) 5258 971-120