

**201TC - 351TC**



**105827 - 105860**

Bartscher GmbH  
Franz-Kleine-Str. 28  
D-33154 Salzkotten  
Németország

tel. +49 (0) 5258 971-0  
fax.: +49 (0) 5258 971-120  
**Ügyfélszolgálat:** +49 (0) 5258 971-197  
[www.bartscher.com](http://www.bartscher.com)



Kivitel: 1.0

Frissítve: 2023-06-05

## Eredeti kezelési útmutató

1	Biztonság.....	2
1.1	Figyelmeztető jelzések magyarázata .....	2
1.2	Biztonsággal kapcsolatos jó tanácsok .....	3
1.3	Rendeltetésszerű használat.....	7
1.4	Nem rendeltetésszerű használat .....	7
2	Általános információ .....	8
2.1	Felelőssége és garancia .....	8
2.2	Szerzői jog védelme.....	8
2.3	Megfelelősségi nyilatkozat .....	8
3	Szállítás, csomagolás és tárolás .....	9
3.1	Szállítási ellenőrzés .....	9
3.2	Csomagolás.....	9
3.3	Tárolás.....	9
4	Technikai adatok .....	10
4.1	Technikai adatok.....	10
4.2	Készülék funkciói .....	11
4.3	A készülék részegységeinek leírása .....	12
5	Üzembe helyezése és kezelés .....	13
5.1	Üzembe helyezés .....	13
5.2	Használat.....	16
6	Tisztítás .....	21
6.1	Tisztítás közbeni biztonsággal kapcsolatos jó tanácsok .....	21
6.2	Tisztítás .....	21
7	Lehetséges meghibásodások .....	21
8	Leselejtezés.....	22



**Használat előtt olvassa el a használati útmutatót, és tartsa kéznél a készülék mellett!**

A használati útmutató a készülék üzembe helyezésével, kezelésével, valamint karbantartásával kapcsolatos információkat tartalmaz, és tanácsokkal szolgál. Az ebben található tanácsok és előírások ismerete a készülék biztonságos és megfelelő használatának feltétele. Továbbá tartalmaz balesetekkel, előírásokkal, munkavédelemmel és jogi előírásokkal kapcsolatos információkat a termék használatával kapcsolatban.

A készülék üzembe helyezése előtt, különösen annak első elindításakor, át kell olvasni az alábbi kezelési utasítást, hogy elkerülje a személyi és tárgyi sérüléseket. A nem megfelelő használat sérüléshez vezethet.

Az alábbi kezelési útmutató a készülék szerves részét képezi és a készülék közvetlen közelében kell tárolni, és bármikor elérhetőnek kell lennie. Ha a készüléket átruházzák, mindenképpen tegyék a kezelési útmutatóval együtt.

## 1 Biztonság

A készülék a jelenlegi technikai elvárásoknak megfelelően lett legyártva. Mindemellett a készülék veszélyforrás lehet, ha nem megfelelően, vagy nem rendeltetés szerűen kerül használatra. Minden felhasználó, ki üzemelteti a készüléket, követnie kell az alábbi használati útmutatóban foglaltakat és be kell tartani a munkavédelmi előírásokat.

### 1.1 Figyelmeztető jelzések magyarázata

A fontos, biztonsággal kapcsolatos és a figyelmeztető jelzések az alábbi használati útmutatóban a megfelelő figyelmeztető jelzésekkel vannak ellátva. Ezen tanácsokat kötelezően be kell tartani a balesetek, tárgyi és személyi sérülések elkerülése érdekében.



**VESZÉLY!**

Az **VESZÉLY** figyelmeztetés olyan lehetséges veszélyre figyelmeztet, melyek súlyos sérüléssel, vagy halállal járhat, ha nem kerül el ezeket.

**FIGYELMEZTETÉS!**

A **FIGYELMEZTETÉS** figyelmeztetés olyan lehetséges veszélyre figyelmeztet, melyek közepes, vagy súlyos sérüléssel, vagy halállal járhat, ha nem kerül el ezeket.

**VIGYÁZAT!**

A **VIGYÁZAT** figyelmeztetés olyan lehetséges veszélyre figyelmeztet, melyek könnyű sérüléssel, vagy károsodással járhat, ha nem kerül el ezeket.

**FIGYELEM!**

A **FIGYELEM** figyelmeztetés a lehetséges tárgyi sérülésre figyelmeztet, mely akkor léphet fel, ha nem tartja be a megfelelő biztonsági előírásokat.

**JÓ TANÁCS!**

A **JÓ TANÁCS** szimbólum tájékoztatja a felhasználót a kezeléssel és tanácsokkal kapcsolatosan.

## 1.2 Biztonsággal kapcsolatos jó tanácsok

### Elektromos áram

- A túl magas hálózati feszültség, vagy a nem megfelelő bekötés elektromos áramütéssel járhat.
- A készülék csak akkor csatlakoztatható, ha az információs adattáblán szereplő adatok megfelelnek a hálózati feszültségnek.
- A rövidzárlat elkerüléséhez a készüléket száraz állapotban kell tartani.
- Ha a készülék üzemeltetésekor meghibásodás lép fel, azonnal szüntesse meg a készülék áramellátását.
- Ne érintse a készülék csatlakozóját nedves kézzel.
- Soha ne fogja meg a készüléket, ha vízbe esett. Azonnal szüntesse meg a készülék áramellátását.
- Bármilyen javítás és a készülék burkolatának kinyitása csak szakképzet szerelő által és a megfelelő szerszámokkal történhet.

- Ne mozgassa a készüléket a hálózati vezetéknél fogva.
- Ne engedje, hogy a hálózati kábel hőforrással vagy éles élekkel érintkezzen.
- A hálózati vezeték ne törje meg, nyomja, vagy csomózza össze.
- A készülék hálózati vezetékét mindig tekerje ki teljesen.
- Soha ne állítsa a készüléket, vagy más tárgyat a hálózati vezetékre.
- A készülék konnektorból való kihúzását mindig a csatlakozót megfogva tegye.
- Rendszeresen ellenőrizze, hogy a hálózati kábel nem sérült-e. Soha ne használja a készüléket, ha a kábel sérült. Ha a kábelen sérülésnyomok láthatók, a veszélyek elkerülése érdekében az ügyfélszolgálattal vagy képzett villanyszerelő szakemberrel ki kell cseréltetni.

### Éghető anyagok

- Soha ne tegye ki a készüléket magas hő hatásának, mint pl. főzőlap, sütő, nyílt láng, fűtőkészülék, stb.
- A készüléket rendszeresen tisztítsa, hogy elkerülje a tűzveszélyt.
- Ne takarja le a készüléket pl. alufóliával, vagy konyharuhával.
- A készüléket csak a megfelelő anyagokkal használja és csak a megfelelően beállított hőmérsékleten. Az anyagok, élelmiszerek és ételmaradékok a készülékben meggyulladhatnak.
- Soha ne üzemeltesse a készüléket gyúlékony, könnyen gyulladó anyagok közelében, mint pl.: benzin, denaturált szesz, alkohol. A magas hőmérséklet párologást idéz elő ezen anyagokban és tűzforrással érintkezve robbanászhoz vezethet.
- Tűz esetén először áramtalanítsa a készüléket, mielőtt megtenné a megfelelő tűzvédelmi intézkedéseket. Soha ne oltsa a tüzet vízzel, mikor az elektromos csatlakozó be van dugva a konnektorba. A tűz eloltását követően biztosítani kell a megfelelő szellőztetést.

### Az indukciós melegentartó lap biztonságos kezelése

- Működés közben a melegentartó felület nagyon felmelegszik.

**Információ: Az indukciós melegentartó lap, mint olyan a főzési folyamat közben nem sugároz hőt. Mindemellett a főzőedény hőmérséklete a melegítő felületen keresztül felmelegszik és a használat után még meleg marad. Ne érintse a készülék forró felületét.**

- A készüléket szállítani és tisztítani csak a teljes kihűlését követően lehet.
- A forró felületet ne öntse le hideg vízzel, sem pedig gyúlékony folyadékokkal.

## Biztonság

---

- Ne helyezzen a melegentartó felületre semmilyen fém konyhai eszközt, fedőt, kést, vagy bármilyen egyéb fém tárgyat. A készülék bekapcsolását követően ezek felmelegedhetnek.
- Kérjük legyen figyelemmel, hogy a hordott tárgyak, mint pl.: gyűrűk, órák, stb. felmelegedhetnek ha a melegentartó lap közelébe kerülnek.
- A felmelegedés elkerülése érdekében ne helyezzen a melegítő felületre semmilyen alufóliát, sem fémlapot.
- Az indukciós melegentartó lapon nem melegíthetőek zárt tárolóedények, mint pl. konzervek. A létrejövő túlnyomás az edény, vagy tároló felrobbanásához (szétrepedéséhez) vezethet. A konzervdobozokat a legjobb kinyitni és egy vízzel töltött edénybe helyezni, melyet a felmelegítéshez a melegentartó lapra helyezünk.
- A melegentartó lap felülete a hőmérsékletnek ellenálló üvegből készült. Sérülés esetén, akár ha csak egy kis repedésről is van szó, a készüléket mindenképpen le kell kapcsolni az áramellátásról, és kapcsolatba kell lépni a szervizzel.

## Elektromágneses mező

- Mágnesezhető tárgyak, mint pl. hitelkártya, adathordozók, vagy számológépek nem helyezhetőek a bekapcsolt készülék közvetlen közelébe. Az elektromágneses mező sérülést okozhat.
- Nem nyissa fel az alsó fedőlemezt!
- A főzéshez használt edényeket mindig a főzőfelület közepére helyezze, úgy, hogy az edények alja a lehető legnagyobb felületen érintkezzen a mágneses felülettel.
- A tudományos kísérletek bebizonyították, hogy az indukciós melegentartó lapok nem veszélyesek. Mindazonáltal azon személyek, akik szívritmus-szabályzóval rendelkeznek, tartsanak legalább 60 cm távolságot a működő készüléktől.

## Üzemeltetés csak felügyelet mellett

- A készüléket csak felügyelet mellett üzemeltesse.
- Mindig maradjon a készülék közvetlen közelében.

## Kezelő személyzet

- A készüléket korlátozott fizikai, érzékszervi, vagy mentális képességekkel, vagy hiányos tapasztalattal és tudással rendelkező személyek (ideértve a gyermekeket) nem használhatják.
- A készülék közelében tartsa felügyelet alatt a gyermekeket nehogy játszanak, vagy bekapcsolják a készüléket.

## Nem rendeltetésszerű használat

- A nem rendeltetésszerű, vagy tiltott használat a készülék meghibásodásához vezethet.
- A készülék csak akkor használható, ha annak technikai állapota megfelelő, és lehetővé teszi a biztonságos működtetést.
- A készülék csak akkor használható, ha minden csatlakozás az előírásoknak megfelelően került kivitelezésre.
- A készüléket csak akkor szabad üzemeltetni, ha tiszta.
- Csak eredeti gyári cserealkatrészeket használjon. Soha ne végezzen a készüléken önállóan szerelést.
- Nem végezhető a készüléken változtatás, vagy beavatkozás.



### 1.3 Rendeltetésszerű használat

A készülék bármilyen egyéb célú és/vagy a normális rendeltetésszerű használattól eltérő használata nem megengedett, és ezen használat nem rendeltetésszerűnek tekinthető.

A következő használat minősül rendeltetésszerű használatnak:

- Ételek felmelegítése és melegen tartása a megfelelő edények használatával.

A készülék otthoni környezetben való használatra készült, és olyan egyéb hasonló környezetbe, mint például:

- alkalmazottak számára fenntartott konyhákban a boltokban, irodákban, vagy egyéb szociális helyiségekben;
- mezőgazdaságokba;
- vendégek számára hotelekben, motelekben, és hasonló típusú lakóépületekben;
- panziókban.

### 1.4 Nem rendeltetésszerű használat

A nem rendeltetésszerű használat komoly sérüléshez vezethet személyekben és tárgyakban a nem biztonságos elektromos feszültség, tűz, és magas hőmérséklet következtében. A készülék segítségével csak olyan munka végezhető, mely leírásra került ezen használati útmutatóban.

Az alábbi használat minősül nem rendeltetésszerű használatnak:

- Helyiségek fűtésére
- Éghető, egészségre káros, könnyen párologó, vagy ehhez hasonló folyadékok és anyagok melegítése.

## 2 Általános információ

### 2.1 Felelőssége és garancia

A használati útmutatóban található információk a hatályos jogszabályok, a jelenlegi technikai tudás, valamint tervezői és mérnöki tapasztalatunk figyelembe vételével és többéves gyakorlatunk alapján lettek összeállítva. Különleges, egyedi rendelésű, vagy további opciókkal rendelkező modellnél, illetve a legfrisebb technikai újítások alkalmazása esetén a kapott készülék különleges esetekben eltérhet a leírástól és az ábráktól az ezen kezelési útmutatóban leírtaktól.

A gyártó nem vállal felelősséget az olyan károkért és üzemzavarokért, amelyek az alábbiak során keletkeztek:

- előírások nem betartása,
- nem rendeltetésszerű használat,
- a felhasználó által eszközölt műszaki módosítások,
- nem megengedett cserealkatrészek használata.

Fenntartjuk a jogot a terméken végrehajtott műszaki változtatások tekintetében, melyek a készülék felhasználói tulajdonságainak javítására és jobbá tételére irányulnak.

HU

### 2.2 Szerzői jog védelme

Eme használati útmutató valamint a benne foglalt szöveg, vázlatok, fényképek és más elemek a szerzői jog által védettek. A törvényes tulajdonos írásbeli engedélyének beszerzése nélkül tilos a használati útmutató egészének, illetve bármely elemének sokszorosítása bármely módon és bármely formában, valamint a felhasználása és/vagy harmadik személy felé való továbbítása. A fentiek megsértése esetén kártérítési felelősséggel tartozik. Fenntartjuk magunknak a jogot további kártérítési igény benyújtásához.

### 2.3 Megfelelőségi nyilatkozat

A készülék teljesíti a jelenlegi Európai Unió normákat és előírásokat. A fentieket WE Megfelelőségi Nyilatkozattal bizonyítjuk. Szükség esetén szívesen elküldjük Önöknek a megfelelő Megfelelőségi nyilatkozatot.

## 3 Szállítás, csomagolás és tárolás

### 3.1 Szállítási ellenőrzés

A készülék megérkezésekor haladéktalanul ellenőrizni kell, hogy a készülék és felszereltsége komplett-e és hogy nem sérült-e meg szállítás közben. Látható szállítási sérülés megállapításakor el kell utasítani a készülék átvételét, vagy feltételes átvételt kell tenni. A kézbesítő logisztikai cég szállítói / kézbesítési dokumentumán be kell jegyezni a sérülés leírását és reklamációt kell indítani. A rejtett sérülést közvetlenül annak felfedezését követően jelezni kell, mivel a kártérítési igényeket lejelenteni csak az adott reklamációs időn belül lehet kezdeményezni.

Bármely részegység, vagy alkatrész hiánya esetén kérjük vegye fel a kapcsolatot az Ügyfélszolgálattal.

### 3.2 Csomagolás

Kérjük ne dobja ki a készülék dobozát. Még szükség lehet rá a készülék tárolásakor, költöztetésekor illetve a szakszervizbe való szállításakor, amennyiben esetleg meghibásodás lépne fel.

A csomagolás és annak elemei újrafelhasználható anyagokból készültek. Részletezve ezek: zsákok és fóliák műanyagból, a csomagolás kartonpapírból.

A csomagolás megsemmisítésekor be kell tartani az adott ország előírásait. Az újjra felhasználható csomagoló anyagokat el kell juttatni újrafelhasználásra.

### 3.3 Tárolás

A csomagolás maradjon zárva a készülék beüzemeléséig, a tárolásakor pedig legyen figyelemmel a külső jelzésekre a tárolásra és a tárolási helyzetre vonatkozóan. A csomagolást csak az alábbi környezetben tárolja:

- zárt helyiségekben
- száraz és pormentes környezetben
- agresszív anyagoktól távol
- olyan helyen ahol nincs kitéve közvetlen napfények
- olyan helyen ahol nincs kitéve mechanikus sérülésnek.

Hosszabb ideig való tárolás esetén (több, mint három hónap) rendszeresen ellenőrizze a részesegységek és a csomagolás állapotát. Szükség esetén cserélje a csomagolást újra.

## 4 Technikai adatok

### 4.1 Technikai adatok

#### Verzió / Tulajdonságok 105827 / 105860

- Készülék csatlakozó: csatlakoztatásra kész
- Főzőfelület fajtája: indukciós
- Vezérlés: érintős
- Szabályozás: teljesítmény
- Edényfelismerés
- Túlmelegedés elleni védelem
- Digitális kijelző
- Bekapcsoló/kikapcsoló
- Ellenőrző lámpák: Be-/kikapcsoló
- Beépíthető

HU

Megnevezés:	Beépített indukciós főzőlap 201TC
Cikkszám:	105827
Anyag:	acél
A fűtőfelület anyaga:	üveg
Főzőhelyek mennyisége:	1
Üveg felület méretei (szél. x mély.) mm-ben:	320 x 340
Főzőmező átmérője (mm):	120 - 230
Teljesítmény fokozatok száma:	10
Főzőmező max. teljesítménye:	2,0 kW
Csatlakozási érték:	2,0 kW   220-240V   50/60 Hz
Méretek (szél x mély. x mag.) mm-ben:	320 x 340 x 75
Súly kg-ban:	3,4

<b>Megnevezés:</b>	<b>Beépített indukciós főzőlap 351TC</b>
Cikkszám:	<b>105860</b>
Anyag:	acél
A fűtőfelület anyaga:	üveg
Főzőhelyek mennyisége:	1
Üveg felület méretei (szél. x mély.) mm-ben:	320 x 340
Főzőmező átmérője (mm):	120 - 230
Teljesítmény fokozatok száma:	10
Főzőmező max. teljesítménye:	3,5 kW
Csatlakozási érték:	3,5 kW   220-240 V   50/60 Hz
Méreték (szél x mély. x mag.) mm-ben:	320 x 340 x 98
Súly kg-ban:	4,4

A műszaki adatok módosításának jogát fenntartjuk!

HU

## 4.2 Készülék funkciói

Az beépített indukciós főzőlap kizárólag a megfelelő edényekben történő ételek főzésére és melegen tartására használható. A teljesítmény beállítása egyszerű módszerrel – a kezelőpanel gombjaival. A készülék ideális vendég előtti főzéshez és büfékben.

## 4.3 A készülék részegységeinek leírása



Ábra 1

1. Főzőmező
2. Kezelőpanel
3. Talpak (4x)
4. Szellőzőnyílások
5. Burkolat
6. Üveg melegítőlap

## 5 Üzembe helyezése és kezelés

### 5.1 Üzembe helyezés

#### Kicsomagolás / Beállítás

- Csomagolja ki a készüléket és távolítsa el az összes belső és külső csomagolóanyagot és a szállítási védőanyagot.



#### VIGYÁZAT!

##### Fulladásveszély!

Tegye elérhetetlenné gyermekek számára a csomagoló anyagokat, mint műanyag zacskók, hungarocell elemek.

- Ha a készüléken védőfólia található, azt el kell távolítani. A fóliát lassan távolítsa el, hogy ne hagyjon ragasztómaradványokat. Az esetleges ragasztómaradványokat távolítsa el megfelelő oldószerrel.
- Figyeljen rá, hogy ne sérüljön meg az adattábla, illetve a figyelmeztető jelzések a készüléken.
- **Soha** ne állítsa fel a készüléket vizes, vagy nedves környezetben.
- A berendezést úgy helyezze el, hogy a csatlakozó könnyen elérhető legyen a gyors lecsatlakoztatás érdekében, ha esetleg erre lenne szükség.
- A készüléket a következő tulajdonságokkal rendelkező felületen állítsa fel:
  - egyenes, megfelelő teherbírású, vízálló, száraz és magas hőmérsékletnek ellenálló
  - elég nagy, hogy sérülés nélkül dolgozhasson a készülékkel
  - könnyen megközelíthető
  - jó légcserével rendelkező.
- Elegendő távolságot kell tartani az asztal széleitől. A készülék felborulhat és leeshet.
- Nem telepíthető a berendezés olyan készülék, vagy eszközök közelébe, melyek érzékenyek az a mágneses zűrésre (pl.: rádió, televízió, stb.).
- Tartson legalább 5-10 cm távolságot az éghető falaktól vagy más tárgyaktól.

### Beépítés

A készülék a konyhapulti beszerelésre előkészített. A beszereléskor tartsa be az következő tanácsokat:

1. Válasszon hőálló anyagból készült munkaasztal-lapot, hogy elkerülje a gép hőszugárzása okozta deformációt.
2. Ügyeljen arra, hogy a munkaasztal lapjának vastagsága megfeleljen a terhelési követelményeknek, és legalább 30 mm legyen.
3. Vágjon ki egy lyukat a munkaasztal lapjába az alábbi ábra adatai szerint (2. ábra).

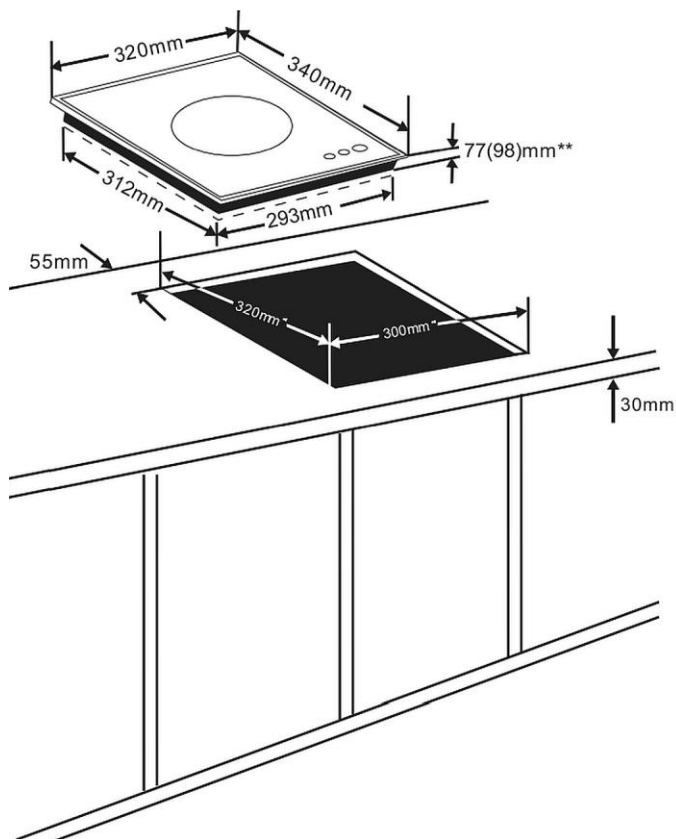

Ábra 2

\*\* Méretek lábakkal együtt 105827(105860) készülékekhez



### ÚTMUTATÓ!

**A fent leírt módszer alternatívájaként az egység besüllyeszthető, ha a szomszédos felület rozsdamentes acélból vagy más hőálló anyagból készült.**

4. Biztosítson megfelelő szellőzést a beépített készülék körül, ügyeljen arra, hogy a készülék alján lévő szellőzőnyílások ne legyenek elzárva.

### FIGYELEM!

**A jó szellőzés fontos a készülék tartóssága szempontjából.**

5. Az indukciós tűzhely és a készülék feletti szekrény közötti biztonságos távolságnak legalább 760 mm-nek kell lennie, ha nincs páraelszívó.
6. A munkalapon lévő eszköz védelme és a víz bejutásának megakadályozása érdekében megfelelő tömítőanyaggal le kell zárni.



HU

Ábra3

### Csatlakoztatás hálózatra

- Ellenőrizze, hogy a készülék technikai adatai (lsd.: adattábla) megegyeznek e a helyi elektromos hálózattal.
- Csatlakoztassa a készüléket egyes, megfelelő biztosítókkal rendelkező földelt dugaljba. Ne csatlakoztassa a készüléket több aljzatú konnektorba.
- A csatlakozó kábelt úgy helyezze el, hogy senki se léphessen rá, és el sem botolhasson benne.
- Ne használja a készüléket külső időzítővel, vagy távirányítóval.

## 5.2 Használat

### Az indukciós melegentartó lap működése

Az indukciós főzőlapokban az elektromos feszültség az üveg alatt található elektromos tekercsre van vezetve. Ez létrehoz egy mágneses teret, mely a fizikai hatás következtében közvetlenül az edény alját felmelegíti.

Ez idő és energiamegtakarítást eredményez, mivel nem történik meg - mint a hagyományos főzőlapoknál - a fűtőszál, majd utána az üveglap felmelegítése.

További előny - a korábban leírt tulajdonságnak köszönhetően - a nagyon rövid főzési idő.

Továbbá a hőáramlás az állítást követően azonnal megtörténik és nagyon pontosan szabályozható. Az indukciós melegentartó lap olyan gyorsan reagál az állításra, mint a gáztűzhely, ahol az energia közvetlenül az edényre gyakorol hatást, elkerülve egyéb anyagok előzetes melegítését.

Az indukciós technológia összekapcsolja ezen gyorsaságot az áram alapvető előnyeivel, lehetővé téve a hőáramlás pontos szabályozását.

### Megfelelő főzőedények

- Vasból készült főzőedények
- Zománcozott vasból készült főzőedények
- Acélból, vagy zománcozott vasból készült edények/serpenyők
- Vasból készült edények/serpenyők
- Rozsdamentes 10/8 acélból és alumíniumból készült főzőedények, ha azok megfelelnek az indukciós főzőlapokhoz (tekintse meg az edény leírását)



Az indukciós melegentartó lap speciális működéséből eredően csak azon edények használhatóak, melyek mágnesezhető aljzattal rendelkeznek.

A jobb eredmény elérése érdekében csak 12 cm és 22 cm közötti átmérőjű főzőedényt / serpenyőt használjon.

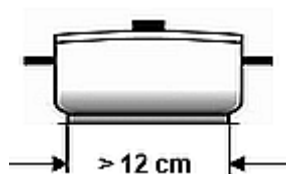

HU

Például

Bartscher 9 részes indukciós edénykészlet indukciós főzőlapokhoz króm-nikkel acél, csepegésgátló peremmel, nem felmelegedő fogantyúkkal

#### 4 főzőedény fedéllel

- 2 liter, 16 cm átmérő, mag. 10,0 cm
- 2,7 liter, 18 cm átmérő, mag. 11,0 cm
- 5,1 liter, 24 cm átmérő, mag. 11,5 cm
- 6,1 liter, 20 cm átmérő, mag. 20,0 cm

#### 1 serpenyő

- 2,8 liter, 24 cm átmérő, mag. 6,5 cm

**Cikkszám: A130442**

### Nem megfelelő főzőedények

- Edény domború aljzattal
- Alumínium, bronz, vagy réz edények, kivéve ha azok határozottan indukciós főzéshez készültek
- Edények/serpenyők 12 cm-nél kisebb átmérővel
- Főzőedény lábazzal
- Kerámia főzőedény
- Üveg főzőedény



### Használat előtt

1. A használat megkezdése előtt tisztítsa meg a berendezést a tanácsok alapján a fejezetben **6. „Tisztítás“**.
2. Alaposan szárítsa meg a készüléket.
3. Helyezze el a megfelelő edényt tartalommal feltöltve a főzőfelület közepére.

#### **FIGYELEM!**

**Ha a főzőedények nem megfelelőek, vagy a főzőmezőn nincsenek főzőedények, a készülék bekapcsolásakor hangjelzés hallható, majd a készülék kikapcsol.**

Csak indukciós főzéshez megfelelő edényt használjon.

Ne indítsa el a készüléket főzőedények nélkül vagy üres főzőedényekkel.

### Kezelő elemek / kijelzett információk

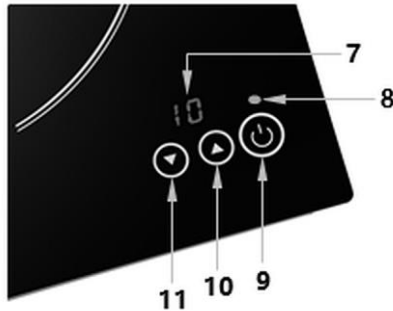

Ábra 4

7. Digitális kijelző
8. LED ellenőrző lámpa Be/Ki
9. BE/KI kapcsológomb
10. Gomb a beállított értékek növeléséhez (teljesítmény)
11. Adott érték csökkentő gombi (teljesítmény)

HU

### A készülék elindítása / beállítása

1. Csatlakoztassa a készüléket egy megfelelő, egyes konnektorba.

LED ellenőrző lámpa Be/Ki  villog. Hangjelzést hall.

A készülék jelenleg Standby üzemmódban található.



A digitális kijelzőn megjelenik „ - - ”.

2. Nyomja meg a Be/Ki gombot , a készülék bekapcsolásához.

A digitális kijelzőn megjelenik .

3. Nyomja meg a  vagy  gombot.

A gyárilag beállított "5" teljesítményszint megjelenik a digitális kijelzőn.

4. Állítsa be a kívánt teljesítményt 1 – 10 tartományban a  vagy  gombok megnyomásával .

Az alábbi táblázatok a készülékek teljesítményét mutatják be a beállított teljesítményszintek szerint:

### 105827 / 201TC

Szint	1	2	3	4	5	6	7	8	9	10
teljesítmény (Watt)	500	1000	1200	1400	1500	2300	1600	1700	1900	2000

### 105860 / 351TC

Szint	1	2	3	4	5	6	7	8	9	10
teljesítmény (Watt)	500	1000	1400	1700	2000	2300	2600	2900	3100	3500

### ÚTMUTATÓ!

Ha a készüléket főzőedény nélkül kapcsolja be, vagy ha a készüléket működés közben leveszi a készülékről, ismétlődő hangjelzés hallatszik, és a készülék körülbelül 30 másodperc múlva kikapcsol.

### ÚTMUTATÓ!

Az indukciós tűzhely automatikusan kikapcsol, ha 2 órán belül nem vezetnek be új beállításokat.

### Készülék kikapcsolása

- Amikor a főzés vagy a melegen tartás befejeződött, kapcsolja ki a készüléket a Be/Ki gomb segítségével. .  
A digitális kijelzőn megjelenik „ - - ”.

- Húzza ki a dugót a konnektorból.

### FIGYELMEZTETÉS!

**FORRÓ FELÜLET! Égési sérülés veszélye!**

**A főzőedények hőmérséklete felmelegíti a főzőmezőt, és a felület a használat után is forró marad.**

Ne érintse a készülék forró felületét.

## 6 Tisztítás

### 6.1 Tisztítás közbeni biztonsággal kapcsolatos jó tanácsok

- A készüléket a tisztítás előtt le kell csatlakoztatni az elektromos hálózatról.
- Hagyja teljesen kihűlni a készüléket.
- Vigyázzon, hogy a berendezésbe ne kerüljön víz. Ne merítse a készüléket tisztítás közben vízbe, vagy egyéb folyadékba. A készülék tisztításához ne használjon nyomás alatt lévő vízugarat!
- Ne használjon a készülék tisztításához semmilyen éles, vagy fém tárgyat (kés, villa, stb.). Az éles tárgyak megsérthetik a készüléket, az érintkezése elektromos áramot vezető részekkel pedig áramütéshez vezethet.
- Ne használjon a tisztításhoz semmilyen súrolószert, oldószer tartalmú, vagy maró hatású tisztító anyagot. Ezek megsérthetik a felületet.

### 6.2 Tisztítás

1. A készüléket rendszeresen tisztítani kell a munkanap végén, szükség szerint gyakrabban.
2. Tisztítsa meg az üveg főzőlapot, a kezelőpanelt és a házat puha, nedves ronggyal és enyhe, nem karcoló tisztítószerrel.
3. Törölje át száraz törlőkendővel.
4. Ezután alaposan szárítsa meg a megtisztított felületet egy puha törlőkendő segítségével.
5. A készülék alatti szellőzőnyílások nem lehetnek elzáródva szennyeződéssel vagy porral. Tisztítsa meg kefével, vagy porszívóval.
6. A tápkábelt és a csatlakozót elég enyhén nedves törlőkendővel letisztítani.

## 7 Lehetséges meghibásodások

Az alábbi táblázat ismerteti az eszköz működése során felmerülő hibák lehetséges okait és elhárításának módját. Amennyiben a hibákat nem lehet elhárítani, vegye fel a kapcsolatot a szervizzel.

Kérjük, ennek folyamán adja meg a termék cikkszámát, a modell nevét és a sorozatszámát. Ezek az adatok a készülék adattábláján találhatóak.

Hiba kódja	Oka	Elhárítása
E0	Nincs főzőedény a melegítő felületen, vagy az edény nem megfelelő	Csak megfelelő edényt használjon
E1	A készülék felforrósodik (pl.: elzáródott szellőzőnyílások miatt)	Tisztítsa meg a szellőző nyílásokat Hagyja a készüléket kihűlni, majd indítsa újra Ha a kihűlést követően a hibáról szóló információ továbbra is megjelenik a digitális kijelzőn, lépjen kapcsolatba a szervizzel.
	Hibás alkatrész (pl. tranzisztor).	Lépjen kapcsolatba a szervizzel
E2	A túlmelegedés elleni védelem bekapcsolt, a készülék kikapcsol.	Szüntesse meg a készülék áramellátását. Vegye le a főzőedényt a melegítő felületről. Hagyja a készüléket kihűlni, és kihűlést követően indítsa újra
E3	Rövid idejű áram kimaradás	Szüntesse meg a készülék áramellátását. Néhány perc múlva ismét kapcsolja be a készüléket. Bízzon meg villanyszerelőt azelektromos csatlakozás ellenőrzésére

HU

## 8 Leselejtezés

### Elektromos készülék

	<p>Az elektromos készülékek ezen szimbólummal jelzettek. Az elektromos készülék a megfelelő és környezetkímélő módon kell megsemmisíteni és újrafeldolgozni. Ne dobjon ki elektromos készüléket a háztartási hulladékba. Csatlakoztassa le a készüléket az elektromos hálózatról és távolítsa el a készülékből a csatlakozó kábelt.</p>
---	---

Az elektromos készüléket a kijelölt gyűjtőponton adja le.