

TT160**300083**

ОПИСАНИЕ ПРОДУКТА

- Название: • **Транспортировочная тележка для подносов TT160**
- Артикул: • **300083**
- Материал: • Хромоникелевая сталь
- Исполнение: • 4 резиновых поворотных колеса, Ø 125 мм
2 поворотных колеса с фиксаторами,
Горизонтальная поверхность с ограждением:
Ш 775 x Г 530 x В 150 мм
ручка с одной стороны тележки для удобства передвижения
- Направляющие: • вмещает до 16 подносов,
2 x 8 направляющих разм. 500 x 360 мм,
подходит к ёмкостям GN 1/1 или
стандартным гастрономическим подносам
размером 443 x 343 мм
- Размеры: • Ш 925 x Г 620 x В 1700 мм
- Максимальная нагрузка: • всего 48 кг, максимальная рекомендуемая
нагрузка на направляющие: 3,0 кг
- Расстояние между направляющими: • 145 мм
- Вес: • 38,0 кг
-

Технические изменения возможны!

Объем поставки/описание частей

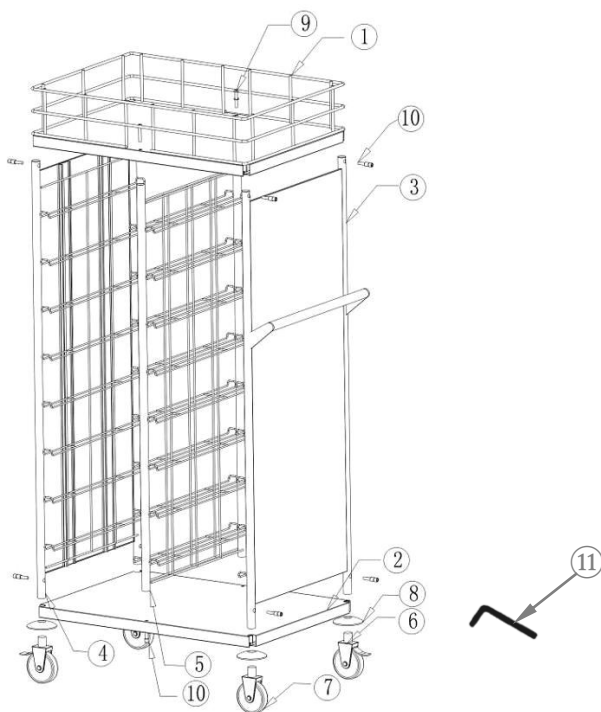

①	1 x горизонтальная поверхность с ограждением	⑦	2 x поворотное колесо без фиксатора, Ø 125 mm
②	1 x нижняя полка	⑧	4 x упор для поворотных колес
③	1 x боковая часть с ручкой и прикрепленными направляющими для подносов	⑨	2 x болт M8x50
④	1 x боковая часть с прикрепленными направляющими для подносов	⑩	10 x болт M8x40
⑤	1 x разделительная стенка с направляющими для подносов, прикрепленными с двух сторон	⑪	2 x имбусовых ключа
⑥	2 x поворотное колесо с фиксатором, Ø 125 mm		

Инструкция по монтажу

1. Сначала следует распаковать отдельные части и проверить входящие в объем поставки элементы на предмет их комплектности. Утилизировать весь упаковочный материал.
2. Собрать транспортировочную тележку для подносов на основе представленных ниже рисунков и рекомендаций. Во время монтажа следует пользоваться входящим в поставку имбусовым ключом.

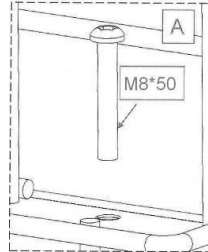
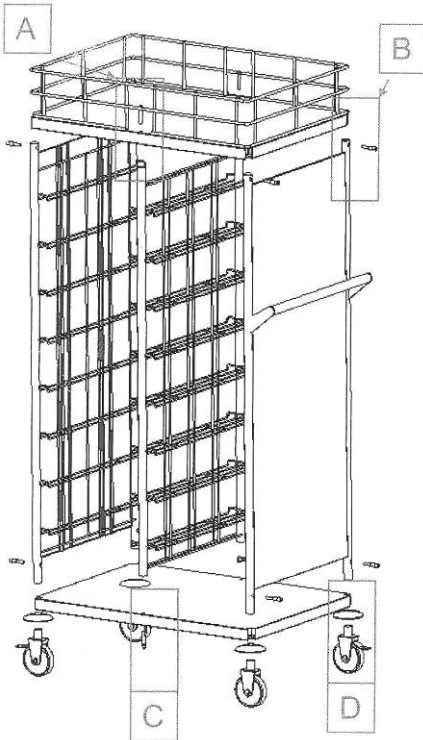

3. Монтаж следует начать от прикрепления верхней горизонтальной поверхности с ограждением к разделительной стенке. Полку с ограждением положить на бок и соединить с разделительной стенкой с помощью 2 болтов M8x50 (**рис. А**).

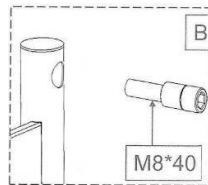

4. Боковые части установить на угловых углублениях верхней горизонтальной поверхности с ограждением, после чего соединить боковые части с верхней горизонтальной поверхностью с ограждением с помощью болтов M8x40 (**рис. В**).

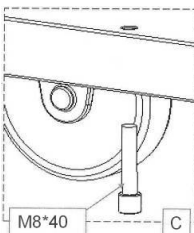

5. Боковые части установить в угловых углублениях нижней полки и сначала соединить нижнюю полку с разделительной стенкой, после чего соединить ее с боковыми частями. Использовать прилагаемые болты M8x40 (**рис. С**).

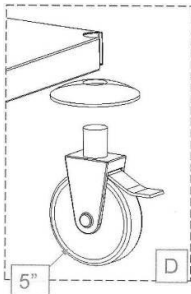

6. Установить упоры над поворотными колесами и прикрепить их к боковым частям, вкручивая поворотные колеса в кронштейны боковых частей (рис. D). Предпочтительно, чтобы поворотные колеса с фиксаторами были расположены по диагонали.
7. Установить транспортировочную тележку для подносов на колесах и проверить ее стабильность.
8. Положение транспортировочной тележки для подносов можно выровнять путем выкручивания или вкручивания поворотных колес.

Указания для пользователя

- Транспортировочную тележку для подносов можно загружать с обеих сторон.
Соответствующие стандартные гастрономические подносы или ёмкости GN 1/1 следует разместить на направляющих.
- С целью перестановки транспортировочную тележку для подносов следует воспользоваться ручкой, которая находится при боковой части.
- Когда транспортировочная тележка для подносов будет перемещена на требуемое место, следует зафиксировать поворотные колеса с помощью фиксаторов, чтобы тележка случайно не перемещалась и не перевернулась.
- Транспортировочную тележку для подносов следует очищать с помощью мягкой влажной салфетки. Никогда не следует пользоваться грубозернистыми чистящими средствами, которые могут поцарапать поверхность транспортировочной тележки.

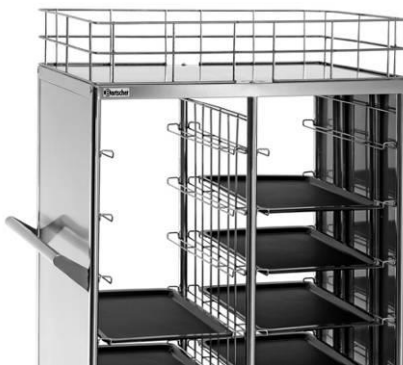

Bartscher GmbH
Franz-Kleine-Str. 28
33154 Salzkotten
Германия

Тел.: +49 5258 971-0
Факс: +49 5258 971-120
Горячая линия - техническая поддержка:
+49 5258 971-197
www.bartscher.com