

**GL2-1800**



**110335**

Bartscher GmbH  
Franz-Kleine-Str. 28  
D-33154 Salzkotten  
Németország

tel. +49 (0) 5258 971-0  
fax.: +49 (0) 5258 971-120  
**Ügyfélszolgálat:** +49 (0) 5258 971-197  
[www.bartscher.com](http://www.bartscher.com)



Kivitel: 1.0

Frissítve: 2023-08-22

## Eredeti kezelési útmutató

1	Biztonság.....	2
1.1	Figyelmeztető jelzések magyarázata .....	2
1.2	Biztonsággal kapcsolatos jó tanácsok .....	3
1.3	Rendeltetésszerű használat.....	6
1.4	Nem rendeltetésszerű használat .....	6
2	Általános információ .....	7
2.1	Felelőssége és garancia .....	7
2.2	Szerzői jog védelme.....	7
2.3	Megfelelősségi nyilatkozat .....	7
3	Szállítás, csomagolás és tárolás .....	8
3.1	Szállítási ellenőrzés .....	8
3.2	Csomagolás.....	8
3.3	Tárolás.....	8
4	Technikai adatok .....	9
4.1	Technikai adatok.....	9
4.2	Készülék funkciói .....	10
4.3	A készülék részegységeinek leírása .....	11
5	Üzembe helyezése és kezelés .....	12
5.1	Üzembe helyezés .....	12
5.2	Használat.....	14
6	Tisztítás és karbantartás .....	18
6.1	Tisztítás közbeni biztonsággal kapcsolatos jó tanácsok .....	18
6.2	Tisztítás .....	19
6.3	Karbantartás .....	20
7	Lehetséges meghibásodások.....	21
8	Leselejtezés.....	22



**Használat előtt olvassa el a használati útmutatót, és tartsa kéznél a készülék mellett!**

A használati útmutató a készülék üzembe helyezésével, kezelésével, valamint karbantartásával kapcsolatos információkat tartalmaz, és tanácsokkal szolgál. Az ebben található tanácsok és előírások ismerete a készülék biztonságos és megfelelő használatának feltétele. Továbbá tartalmaz balesetekkel, előírásokkal, munkavédelemmel és jogi előírásokkal kapcsolatos információkat a termék használatával kapcsolatban.

A készülék üzembe helyezése előtt, különösen annak első elindításakor, át kell olvasni az alábbi kezelési utasítást, hogy elkerülje a személyi és tárgyi sérüléseket. A nem megfelelő használat sérüléshez vezethet.

Az alábbi kezelési útmutató a készülék szerves részét képezi és a készülék közvetlen közelében kell tárolni, és bármikor elérhetőnek kell lennie. Ha a készüléket átruházzák, mindenképpen tegyék a kezelési útmutatóval együtt.

## 1 Biztonság

A készülék a jelenlegi technikai elvárásoknak megfelelően lett legyártva. Mindemellett a készülék veszélyforrás lehet, ha nem megfelelően, vagy nem rendeltetés szerűen kerül használatra. Minden felhasználó, ki üzemelteti a készüléket, követnie kell az alábbi használati útmutatóban foglaltakat és be kell tartani a munkavédelmi előírásokat.

### 1.1 Figyelmeztető jelzések magyarázata

A fontos, biztonsággal kapcsolatos és a figyelmeztető jelzések az alábbi használati útmutatóban a megfelelő figyelmeztető jelzésekkel vannak ellátva. Ezen tanácsokat kötelezően be kell tartani a balesetek, tárgyi és személyi sérülések elkerülése érdekében.



**VESZÉLY!**

Az **VESZÉLY** figyelmeztetés olyan lehetséges veszélyre figyelmeztet, melyek súlyos sérüléssel, vagy halállal járhat, ha nem kerül el ezeket.

**FIGYELMEZTETÉS!**

A **FIGYELMEZTETÉS** figyelmeztetés olyan lehetséges veszélyre figyelmeztet, melyek közepes, vagy súlyos sérüléssel, vagy halállal járhat, ha nem kerül el ezeket.

**VIGYÁZAT!**

A **VIGYÁZAT** figyelmeztetés olyan lehetséges veszélyre figyelmeztet, melyek könnyű sérüléssel, vagy károsodással járhat, ha nem kerül el ezeket.

**FIGYELEM!**

A **FIGYELEM** figyelmeztetés a lehetséges tárgyi sérülésre figyelmeztet, mely akkor léphet fel, ha nem tartja be a megfelelő biztonsági előírásokat.

**JÓ TANÁCS!**

A **JÓ TANÁCS** szimbólum tájékoztatja a felhasználót a kezeléssel és tanácsokkal kapcsolatosan.

## 1.2 Biztonsággal kapcsolatos jó tanácsok

### Elektromos áram

- A túl magas hálózati feszültség, vagy a nem megfelelő bekötés elektromos áramütéssel járhat.
- A készülék csak akkor csatlakoztatható, ha az információs adattáblán szereplő adatok megfelelnek a hálózati feszültségnek.
- A rövidzárlat elkerüléséhez a készüléket száraz állapotban kell tartani.
- Ha a készülék üzemeltetésekor meghibásodás lép fel, azonnal szüntesse meg a készülék áramellátását.
- Ne érintse a készülék csatlakozóját nedves kézzel.
- Soha ne fogja meg a készüléket, ha vízbe esett. Azonnal szüntesse meg a készülék áramellátását.
- Bármilyen javítás és a készülék burkolatának kinyitása csak szakképzet szerelő által és a megfelelő szerszámokkal történhet.
- Ne mozgassa a készüléket a hálózati vezetéknél fogva.

- Ne engedje, hogy a hálózati kábel hőforrással vagy éles élekkel érintkezzen.
- A hálózati vezetékét ne törje meg, nyomja, vagy csomózza össze.
- A készülék hálózati vezetékét mindig tekerje ki teljesen.
- Soha ne állítsa a készüléket, vagy más tárgyakat a hálózati vezetékre.
- A készülék konnektorból való kihúzását mindig a csatlakozót megfogva tegye.
- Rendszeresen ellenőrizze, hogy a hálózati kábel nem sérült-e. Soha ne használja a készüléket, ha a kábel sérült. Ha a kábelen sérülésnyomok láthatók, a veszélyek elkerülése érdekében az ügyfélszolgálatl vagy képzett villanyszerelő szakemberrel ki kell cseréltetni.

### **Tűzveszély / gyúlékony anyagok veszélye / robbanásveszély!**

- A készülék belsejében ne üzemeltessen semmilyen egyéb elektromos készüléket.
- Ne tároljon, sem pedig használjon benzint, vagy egyéb könnyen gyulladó gáznemű anyagot, vagy folyadékot ezen, vagy egyéb készülék közelében. A gázok gyulladás, vagy robbanásveszéllyel fenyegetnek.
- Ne helyezzen a készülékbe semmilyen robbanó anyagot, mint például könnyen gyulladó propánnal töltött aerosolt. A könnyen gyulladó gázokkal és folyadékokkal töltött tartályok alacsony hőmérsékleten kiereszthetik tartalmukat, mely pedig begyulladhat a szikraképződéstől, melyet az elektromos készülékek okozhatnak. Robbanásveszély!
- A hűtőközeg szivárgása esetén húzza ki a csatlakozót a konnektorból. Távolítsa el minden közelben található gyújtóforrást, szellőztesse a helyiséget és lépjen kapcsolatba a szervízzel. Kerülje a hűtőközeg szembe jutását, mivel ez komoly szemsérüléseket okozhat.
- Soha ne használjon könnyen gyulladó folyadékot a készülék és tartozékainak tisztításához. A belőlük maradó gázok tűz, vagy robbanásveszéllyel fenyegethetnek.
- Tűz esetén először áramtalanítsa a készüléket, mielőtt megtenné a megfelelő tűzvédelmi intézkedéseket. Soha ne oltsa a tüzet vízzel, mikor az elektromos csatlakozó be van dugva a konnektorba. A tűz eloltását követően biztosítani kell a megfelelő szellőztetést.
- A leolvasztási folyamatot ne siettesse mechanikus eszközök, vagy egyéb hőforrás (gyertyák, vagy hőszugárzók) segítségével, vagy bármilyen egyéb módon. A fennmaradó pára rövidzárlatot okozhat, a túl magas hőmérséklet pedig meghibásodást okozhat a készülékben.
- Működés közben a készülék szellőző nyílásainak szabadnak kell lennie.
- Soha ne sértse meg a készülék hűtőrendszerét.

### Kezelő személyzet

- A készülék csak betanított és megfelelően képzett személy által kezelhető.
- Ezen eszköt nem lehet olyan személyek (beleértve gyermekek) által üzemeltetni, akiknek korlátozott fizikai, érzékszervi, vagy mentális állapotuk van, valamint csak korlátozott tapasztalattal és/vagy korlátozott ismeretekkel rendelkeznek.
- A gyermekeket tartsa felügyelet alatt, hogy megbizonyosodjon, hogy nem játszanak, sem pedig indítják el a készüléket.

### Nem rendeltetésszerű használat

- A nem rendeltetésszerű, vagy tiltott használat a készülék meghibásodásához vezethet.
- A készülék csak akkor használható, ha annak technikai állapota megfelelő, és lehetővé teszi a biztonságos működtetést.
- A készülék csak akkor használható, ha minden csatlakozás az előírásoknak megfelelően került kivitelezésre.
- A készüléket csak akkor szabad üzemeltetni, ha tiszta.
- Csak eredeti gyári cserealkatrészeket használjon. Soha ne végezzen a készüléken önállóan szerelést.
- Nem végezhető a készüléken változtatás, vagy beavatkozás.
  
- Soha ne fúrjon lyukakat a készülékbe, és ne szereljen fel rá semmilyen eszközöket.
- Ne helyezzen egyéb nehéz tárgyakat a berendezésre.

## 1.3 Rendeltetésszerű használat

A készülék bármilyen egyéb célú és/vagy a normális rendeltetésszerű használatától eltérő használata nem megengedett, és ezen használat nem rendeltetésszerűnek tekinthető.

A következő használat minősül rendeltetésszerű használatnak:

- Élelmiszerek hűtése megfelelő GN-edényekben.

A készüléket úgy tervezték, hogy maximálisan 32 °C hőmérsékletű és 65% relatív páratartalmú környezetben működjön.

## 1.4 Nem rendeltetésszerű használat

A nem rendeltetésszerű használat komoly sérüléshez vezethet személyekben és tárgyakban a nem biztonságos elektromos feszültség, tűz, és magas hőmérséklet következtében. A készülék segítségével csak olyan munka végezhető, mely leírásra került ezen használati útmutatóban.

Az alábbi használat minősül nem rendeltetésszerű használatnak:

- Olyan éghető vagy lobbanékony folyékony anyagok tárolására, mint éter, naftalin, vagy ragasztók;
- Ne tároljon a készülékben semmilyen robbanó anyagot, mint például könnyen gyulladó propánnal töltött aeroszol;
- Gyógyszerkészítmények, vagy konzervált vér tárolására;
- Élő állatok tárolására.



## 2 Általános információ

### 2.1 Felelőssége és garancia

A használati útmutatóban található információk a hatályos jogszabályok, a jelenlegi technikai tudás, valamint tervezői és mérnöki tapasztalatunk figyelembe vételével és többéves gyakorlatunk alapján lettek összeállítva. Különleges, egyedi rendelésű, vagy további opciókkal rendelkező modellnél, illetve a legfrisebb technikai újítások alkalmazása esetén a kapott készülék különleges esetekben eltérhet a leírástól és az ábráktól az ezen kezelési útmutatóban leírtaktól.

A gyártó nem vállal felelősséget az olyan károkért és üzemzavarokért, amelyek az alábbiak során keletkeztek:

- előírások nem betartása,
- nem rendeltetésszerű használat,
- a felhasználó által eszközölt műszaki módosítások,
- nem megengedett cserealkatrészek használata.

Fenntartjuk a jogot a terméken végrehajtott műszaki változtatások tekintetében, melyek a készülék felhasználói tulajdonságainak javítására és jobbá tételére irányulnak.

### 2.2 Szerzői jog védelme

Eme használati útmutató valamint a benne foglalt szöveg, vázlatok, fényképek és más elemek a szerzői jog által védettek. A törvényes tulajdonos írásbeli engedélyének beszerzése nélkül tilos a használati útmutató egészének, illetve bármely elemének sokszorosítása bármely módon és bármely formában, valamint a felhasználása és/vagy harmadik személy felé való továbbítása. A fentiek megsértése esetén kártérítési felelősséggel tartozik. Fenntartjuk magunknak a jogot további kártérítési igény benyújtásához.

### 2.3 Megfelelősségi nyilatkozat

A készülék teljesíti a jelenlegi Európai Unió normákat és előírásokat. A fentieket WE Megfelelősségi Nyilatkozattal bizonyítjuk. Szükség esetén szívesen elküldjük Önöknek a megfelelő Megfelelősségi nyilatkozatot.

### 3 Szállítás, csomagolás és tárolás

#### 3.1 Szállítási ellenőrzés

A készülék megérkezésekor haladéktalanul ellenőrizni kell, hogy a készülék és felszereltsége komplett-e és hogy nem sérült-e meg szállítás közben. Látható szállítási sérülés megállapításakor el kell utasítani a készülék átvételét, vagy feltételes átvételt kell tenni. A kézbesítő logisztikai cég szállítói / kézbesítési dokumentumán be kell jegyezni a sérülés leírását és reklamációt kell indítani. A rejtett sérülést közvetlenül annak felfedezését követően jelezni kell, mivel a kártérítési igényeket lejelenteni csak az adott reklamációs időn belül lehet kezdeményezni.

Bármely részegység, vagy alkatrész hiánya esetén kérjük vegye fel a kapcsolatot az Ügyfélszolgálatlal.

#### 3.2 Csomagolás

Kérjük ne dobja ki a készülék dobozát. Még szükség lehet rá a készülék tárolásakor, költöztetésekor illetve a szakszervizbe való szállításakor, amennyiben esetleg meghibásodás lépne fel.

A csomagolás és annak elemei újrafelhasználható anyagokból készültek. Részletezve ezek: zsákok és fóliák műanyagból, a csomagolás kartonpapírból.

A csomagolás megsemmisítésekor be kell tartani az adott ország előírásait. Az újra felhasználható csomagoló anyagokat el kell juttatni újrafelhasználásra.

#### 3.3 Tárolás

A csomagolás maradjon zárva a készülék beüzemeléséig, a tárolásakor pedig legyen figyelemmel a külső jelzésekre a tárolásra és a tárolási helyzetre vonatkozóan. A csomagolást csak az alábbi környezetben tárolja:

- zárt helyiségekben
- száraz és pormentes környezetben
- agresszív anyagoktól távol
- olyan helyen ahol nincs kitéve közvetlen napfények
- olyan helyen ahol nincs kitéve mechanikus sérülésnek.

Hosszabb ideig való tárolás esetén (több, mint három hónap) rendszeresen ellenőrizze a részesgységek és a csomagolás állapotát. Szükség esetén cserélje a csomagolást újra.

## 4 Technikai adatok

### 4.1 Technikai adatok

<b>Megnevezés:</b>	<b>SushiBar hűtőszekrényt GL2-1800</b>
Cikkszám:	<b>110335</b>
Anyag:	műanyag, CNS 18/10, üveg
Hőmérsékleti tartomány -tól -ig, °C-ban:	-1 - 5
GN-tárolók száma:	5 x 1/2 GN
GN edény max. mélysége mm:	40
Klíma osztály:	4
Hűtőközeg / mennyiség kg-ban:	R600a / 0,045 kg
Energiaosztály:	C (EU Nr. 2019/2018)
Energiafogyasztás (kWh/év):	1075
Csatlakozási értékek:	0,19 kW   230 V   50 Hz
Méreték (szél x mély. x mag.) mm-ben:	1.800 x 425 x 295
Súly kg-ban:	45,1

A műszaki adatok módosításának jogát fenntartjuk!

## Verzió / tulajdonságok

- Kiszállítási állapot: készre szerelve
- Verzió: zárt üvegburkolat
- Hűtés: statikus
- Hőmérséklet szabályozás: digitális
- Vezérlés: elektronikus, tekerőgomb
- Digitális kijelző
- Világítás: LED világítás, külön kapcsolható
- Be-/kikapcsoló
- Automatikus leolvasztási funkció
- A kondenzvíz elpárologtatása
- Elülső üveg: lekerekített
- Biztonsági üveg
- Üvegezés fajtája: 1-rétegű üvegezés
- Tulajdonságok:
  - hátsó oldal üveg tolóajtóval
  - kiegészítő felső gőzfűvőkával
- A csomagban: 1 kereszttartó ( hosszúság 325 mm, szélesség 30 mm)
- Nem a csomag része: GN-tárolók

HU

A készülékről további információkat [www.bartscher.com](http://www.bartscher.com) weboldalunkon talál, vagy a <https://energy-label.ec.europa.eu/> címen található termékadatbázisban az (EU) 2019/2018 rendeletnek megfelelően. Meg kell adni az adott modell cikkszámát.

## 4.2 Készülék funkciói

A SushiBar GL2-1800 hűtőszekrényt az olyan ételek, mint a sushi vagy a tapas optimális bemutatására tervezték. A hűtőtetőben meghatározott ideig hűtheti és tárolhatja a megfelelő élelmiszereket, akár 5 GN 1/2 tartályban.

### 4.3 A készülék részegységeinek leírása

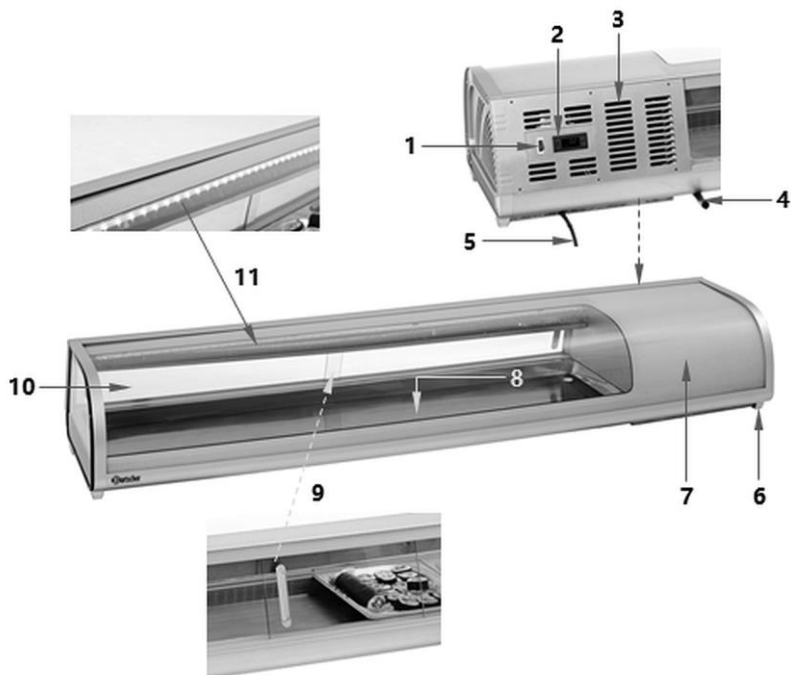

Ábra 1

- |   |                                     |
|---|-------------------------------------|
| 1. BE-/KI-kapcsoló beépített hálózati kontrollfényvel (piros) | 2. Digitális hőmérséklet-szabályozó |
| 3. Szellőzőnyílások a hátsó falon                             | 4. Leeresztő tömlő                  |
| 5. Hálózati kábel   | 6. Láb (4x)                         |
| 7. Burkolat   | 8. Hűtőkád GN-tartályokhoz          |
| 9. Üveg tolóajtó fogantyúval (felszolgáló felől)              | 10. Lekerekített panoráma elsőüveg  |
| 11. LED szalag világítás                                      |                                     |

### 5 Üzembe helyezése és kezelés

#### 5.1 Üzembe helyezés



#### VIGYÁZAT!

**A nem megfelelő üzembe helyezés, beállítás, kezelés, karbantartás, vagy a nem megfelelő készülékkel kapcsolatos magatartás személyi és tárgyi sérüléshez vezethetnek.**

A beállítás és üzembe helyezés, valamint a javítás és szétszerelés csak és kizárólag szakképzett szakszervíz által hajtható végre, az adott ország előírásainak megfelelően.

#### JÓ TANÁCS!

**A gyártó nem vállal felelősséget és nem biztosít garanciát az előírások be nem tartásából, vagy a nem megfelelő használatból eredő meghibásodásokért.**

HU

#### Kicsomagolás / Beállítás

- Csomagolja ki a készüléket és távolítsa el az összes belső és külső csomagolóanyagot és a szállítási védőanyagot.



#### VIGYÁZAT!

#### Fulladásveszély!

Tegye elérhetetlenné gyermekek számára a csomagoló anyagokat, mint műanyag zacskók, hungarocell elemek.

- Ha a készüléken védőfólia található, azt el kell távolítani. A fóliát lassan távolítsa el, hogy ne hagyjon ragasztómaradványokat. Az esetleges ragasztómaradványokat távolítsa el megfelelő oldószerrel.
- Figyeljen rá, hogy ne sérüljön meg az adattábla, illetve a figyelmeztető jelzések a készüléken.
- **Soha** ne állítsa fel a készüléket vizes, vagy nedves környezetben.
- A berendezést úgy helyezze el, hogy a csatlakozó könnyen elérhető legyen a gyors lecsatlakoztatás érdekében, ha esetleg erre lenne szükség.
- A készüléket a következő tulajdonságokkal rendelkező felületen állítsa fel:

## Üzembe helyezése és kezelés

- egyenes, megfelelő teherbírású, vízálló, száraz és magas hőmérsékletnek ellenálló
  - elég nagy, hogy sérülés nélkül dolgozhasson a készülékkel
  - könnyen megközelíthető
  - jó légcserével rendelkező.
- Elegendő távolságot kell tartani az asztal széleitől. A készülék felborulhat és leeshet.
  - Ne állítsa a készüléket olyan helyre, ahol közvetlen napfény éri, vagy közvetlen hőforrás közelébe (tűzhely, radiátor, fűtőtest, stb.) A hőforrások negatív hatással vannak az energiateljesítményre és a készülék funkcióinak működésére.
  - A készüléket úgy kell felállítani, hogy a megfelelő keringés elegendő levegőt tudjon szállítani. Ne zárja le, vagy takarja el a szellőzőnyílásokat a készüléken.
  - Tartson legalább 10 cm távolságot az oldalakon és 30 cm-t a mennyezettől vagy a szekrényektől.
  - A kezelőoldalon elegendő helyet kell hagyni a kezelőszemélyzet számára.
  - A kompresszor meghibásodásának elkerülése érdekében a telepítéskor, vagy szállításkor a készüléket ne döntse meg 45 °-nál jobban.

## Csatlakoztatás hálózatra

- Ellenőrizze, hogy a készülék technikai adatai (lsd.: adattábla) megegyeznek e a helyi elektromos hálózattal.
- Csatlakoztassa a készüléket egyes, megfelelő biztosítókkal rendelkező földelt dugaljba. Ne csatlakoztassa a készüléket több aljzatú konnektorba.
- A csatlakozó kábelt úgy helyezze el, hogy senki se léphessen rá, és el sem botolhasson benne.
- Az első használat előtt a készüléknek legalább 2 órán keresztül állnia kell, mielőtt az elektromos hálózatra csatlakoztatja.
- Az áramellátás megszűnése, vagy a dugó kihúzása esetén a készüléket nem ajánlott 5 percnél tovább ismét az áramellátásba visszakapcsolni.

### 5.2 Használat

#### Tanácsok a felhasználó számára

- A hűtőpolcot csak akkor szabad feltölteni, amikor a kijelző a kívánt hőmérséklet elérését jelzi, és a hűtő LED-lámpa kialszik.
- Ne helyezzen a feltéthűtőbe meleg ételeket, ezeket előbb le kell hűteni legalább szobahőmérsékletűre.
- Tartsa be az élelmiszerek előírt tárolási idejét, hogy elkerülje a kellemetlen szagok kialakulását a feltéthűtőben.
- Ne töltse túl a hűtőpolcot, hogy ne zavarja a készülékben a légkeringést.
- A hűtési veszteség csökkentése érdekében az üveg tolóajtót csak rövid időre nyissa ki.
- Szükség szerint távolítsa el az ételt, majd zárja vissza a készülék üveg tolóajtóját.
- Ha kondenzvíz képződik a hűtőkád alján, törölje le puha, száraz ruhával.

#### A készülék előkészítése

1. A feltéthűtő használatának megkezdése előtt tisztítsa meg a 6. „**Tisztítás és karbantartás**“ fejezetben megadott utasítások szerint.
2. Az elmosott elemeket és a felületet alaposan szárítsa meg.
3. Kapcsolja be a készüléket (élelmiszerek nélkül). Kövesse a használati utasítás következő fejezeteiben található útmutatást.



### Digitális hőmérséklet-szabályozó / Gomb- és üzenetfunkciók

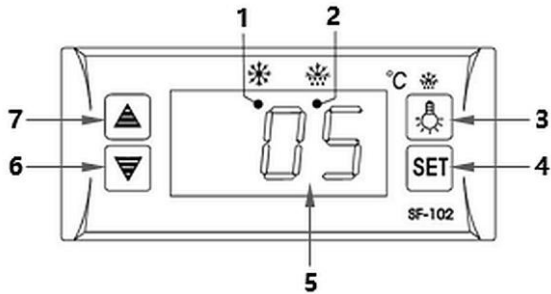

1. LED hűtési kijelző
2. LED fagyasztási kijelző
3. Világítás gomb / kiolvasztás
4. SET- Keresés/mentés gomb
5. Digitális kijelző
6. Hőmérséklet csökkentő gomb
7. Hőmérséklet növelő gomb

HU

### LED kijelző



#### LED hűtési kijelző

Ezen kijelző világít a hűtési folyamat közben, és kikapcsol, amikor a hűtési hőmérséklet állandósul, és villog a bekapcsoláskor.







#### LED kiolvasztási kijelző

A jelzőfény a leolvasztási folyamat alatt világít, és a kialszik a kiolvasztási folyamat végén és villog a fagyasztás bekapcsoláskor.

### A kívánt hőmérséklet beállítása (kívánt érték)

Az alapvető hőmérséklet gyárilag lett beállítva, és megfelel a készülék üzemi hőmérsékletének, amely kb.  $-1\text{ °C}$  -  $+5\text{ °C}$  között van.

A kívánt érték beállítása vagy módosítása:

- nyomja meg a gombot  egy másodpercig: egy pillanat múlva a beállított érték villogni kezd;
- - Növelje vagy csökkentse az értéket a  vagy  gombokkal;
- erősítse meg az új értéket a  gombbal.

### Ki olvasztás

#### Automatikus leolvasztás

A készülék 24 órán belül automatikusan 6 alkalommal leolvaszt. Az időmérő az első indításkor bekapcsol.

Ha módosítani kell a leolvasztási folyamat automatikus fázisait, tartsa nyomva a  gombot több mint 3 másodpercig.

A digitális kijelzőn megjelenik a  jel.

Az egység azonnal megkezdí az automatikus leolvasztást, és a következő leolvasztási folyamat 4 óra múlva következik be.

#### Kézi leolvasztás

Az automatikus leolvasztás mellett a kézi leolvasztás is bármikor aktiválható: a  gombot több mint 3 másodpercig nyomva kell tartani.

Megkezdődik a kézi leolvasztás.

A digitális kijelzőn megjelenik a  jel.

### ÚTMUTATÓ!

**Ha további beállításokra vagy paraméterek módosítására van szükség, olvassa el a mellékelt hőmérséklet-beállítási leírást, vagy végeztesse el azokat egy szerviztechnikus szakemberrel.**

### Készülék üzembehelyezése

1. Csatlakoztassa a készüléket egy megfelelő, egyes konnektorba.
2. Kapcsolja be a készüléket a készülék elején található be-/kikapcsolót „I” (BE) állásba állítja.

A be-/kikapcsolón lévő piros bekapcsoló jelzőlámpa világítani kezd.

A hőmérséklet-szabályozó digitális kijelzőjén megjelenik a készülék aktuális belső hőmérséklete.

A hűtés LED-kijelzője ❄️ a hűtési fázisban és a kompresszor leállása és újraindítása közötti késleltetés alatt villog.

A beállított hőmérséklet elérésekor a hűtés LED-kijelzője ❄️ kialszik.

3. Mielőtt GN-tartályokban lévő élelmiszereket helyezne a készülékbe, a készüléknek el kell érnie a beállított hőmérsékletet.
4. A tárolásra szánt előkészített termékeket (pl. sushi, tapas) megfelelő GN 1/2 tárolóedényekben helyezze el.
5. Nyissa ki az üveg tolóajtót a kezelőoldalon.
6. Helyezze az élelmiszereket tartalmazó GN-tartályokat a hűtött felső tárolóba.



Ábra 2



7. Gondoskodjon arról, hogy a hűtőtálca mindig tele legyen egy sor GN-tartállyal, még akkor is, ha a GN-tartályok nem használtak vagy üresek.

#### **FIGYELEM!**

**A hűtőtálca fedetlen területei vagy az üres GN-tartályok jelentősen csökkentik a készülék teljesítményét.**

8. Zárja be az üveg tolóajtót a kezelőoldalon.

### Világítás bekapcsolása / kikapcsolása

1. Szükség esetén a készülék belsejében lévő LED-világítás a  gomb rövid megnyomásával bekapcsolható.
2. A világítás kikapcsolásához újra meg kell nyomni a  gombot.

### Készülék kikapcsolása

1. Ha a készüléket nem kívánja tovább használni, akkor a be-/kikapcsoló kapcsolóval („O” állásba állítva) ki kell kapcsolni.
2. Csatlakoztassa le a készüléket az elektromos tápellátásról (húzza ki a dugót!).

## 6 Tisztítás és karbantartás

### 6.1 Tisztítás közbeni biztonsággal kapcsolatos jó tanácsok

- A készüléket a tisztítás előtt le kell csatlakoztatni az elektromos hálózatról.
- Hagyja teljesen kihűlni a készüléket.
- Vigyázzon, hogy a berendezésbe ne kerüljön víz. Ne merítse a készüléket tisztítás közben vízbe, vagy egyéb folyadékba. A készülék tisztításához ne használjon nyomás alatt lévő vízszugarat!
- Ne használjon a készülék tisztításához semmilyen éles, vagy fém tárgyat (kés, villa, stb.). Az éles tárgyak megsérthetik a készüléket, az érintkezése elektromos áramot vezető részekkel pedig áramütéshez vezethet.
- Ne használjon a tisztításhoz semmilyen súrolószert, oldószer tartalmú, vagy maró hatású tisztító anyagot. Ezek megsérthetik a felületet.

## 6.2 Tisztítás

1. A munkanap végén a készüléket tisztítsa meg.
2. Vegye ki az összes GN-tartályban lévő ételt a készülékből, és tárolja őket erre az időre hűvös helyiségben vagy hűtőszekrényben, hogy ne romoljanak meg.
3. A hűtőteret puha, nedves ronggyal és enyhe tisztítószerrel alaposan tisztítsa meg.
4. Törölje át száraz törlőkendővel.
5. Ha a GN-tartályok hűtőtálcájában kondenzvíz gyűlt össze, azt a kezelőoldalon lévő lefolyócsövön keresztül kell elvezetni. Előzetesen húzza ki a dugót a leeresztő tömlőből, és engedje le a kondenzátumot egy tartályba. Zárja vissza a leeresztőtömlőt a dugóval.
6. Tisztítsa meg a készülék üvegét kívül és belül, valamint a készülékházát is puha, nedves ronggyal. Szükség esetén használjon kímélő tisztítószer.

### ÚTMUTATÓ!

**Az üveg tolóajtó a könnyebb tisztítás érdekében eltávolítható.**

7. A tisztított felületeket tiszta vízzel nedvesített ronggyal törölje át a tisztítószer-maradványok eltávolítása érdekében.
8. A használt tartozékokat (keresztlécek, GN-tartályok) rendszeresen le kell mosni meleg vízzel és enyhe tisztítószerrel. Öblítse le tiszta vízzel.
9. Alaposan szárítsa meg az összes megtisztított alkatrészt és felületet puha ronggyal.
10. Rendszeresen távolítsa el a port és a szöszöket a készülék szellőzőnyílásaiból porszívóval vagy puha kefével (ecsettel).

### 6.3 Karbantartás

- A készülék hosszú távú működőképességének biztosítása érdekében a következő műveleteket rendszeresen (évente kétszer) szakképzett személyzetnek kell elvégeznie:
  - ellenőrizze az elektromos kábeleket a csatlakozóknál, hogy nincsenek-e laza csatlakozások;
  - ellenőrizze az elektromos rendszer működését. Ha a csatlakozókábel megsérül, biztonsági okokból ki kell cserélni,
  - ellenőrizze a hőmérséklet-szabályozó és a szondák működését;
  - tisztítsa meg óvatosan a kondenzátort annak bordái közt egy kárpitos bútorok tisztítására szánt porszívófejjel vagy puha.

## 7 Lehetséges meghibásodások

Az alábbi táblázat ismerteti az eszköz működése során felmerülő hibák lehetséges okait és elhárításának módját. Amennyiben a hibákat nem lehet elhárítani, vegye fel a kapcsolatot a szervizzel.

Kérjük, ennek folyamán adja meg a termék cikkszámát, a modell nevét és a sorozatszámát. Ezek az adatok a készülék adattábláján találhatóak.

Hiba	Lehetséges oka	Megoldása
A készülék nem működik	Rosszul behelyezett villásdugó	Húzza ki a villásdugót és helyezze vissza megfelelően
	A készülék nincs bekapcsolva.	Kapcsolja be a készüléket
	Hibás hálózati biztosíték	Ellenőrizze a biztosítékot, ellenőrizze a készüléket egy másik aljzathoz való csatlakoztatás után.
	Nincs áram	Ellenőrizze az áramellátást
	Meghibásodott a hőmérséklet-szabályozó.	Lépjen kapcsolatba a szervizzel
	Hibás csatlakozó vagy tápkábel	Lépjen kapcsolatba a szervizzel
Nincsen elég hűtőfolyadék	Rossz a hőmérséklet beállítása	Módosítsa a hőmérséklet beállítást
	Közvetlen napfény vagy hőforrások a közelben	Távolítsa el a készüléket a hőforrásoktól, helyezze a készüléket megfelelő helyre.
	Rossz légkeringés a készülék körül	Biztosítson elegendő távolságot a falaktól vagy más tárgyaktól
	A belehelyezett étel túl forró.	Mielőtt beteszi az ételt, hagyja lehűlni
	Túltöltött készülék	Kerülje a készülék túltöltését, távolítsa el a felesleges ételt

### Alkatrészek

A készülék az (EU) 2019/2018 rendelet II. mellékletében felsorolt javításához szükséges pótalkatrészeinek az utolsó modell forgalomba hozatala után legalább nyolc évig rendelkezésre kell állniuk.

## 8 Leselejtezés

### Elektromos készülék



Az elektromos készülékek ezen szimbólummal jelzettek. Az elektromos készülék a megfelelő és környezetkímélő módon kell megsemmisíteni és újrafeldolgozni. Ne dobjon ki elektromos készüléket a háztartási hulladékba. Csatlakoztassa le a készüléket az elektromos hálózatról és távolítsa el a készülékből a csatlakozó kábelt.

Az elektromos készüléket a kijelölt gyűjtőponton adja le.

### Hűtőközeg

A készülékben használt hűtőközeg könnyen gyulladó anyag. Megsemmisítése az adott országos előírásoknak megfelelően történjen.