

DIG, 25L, 900W, Grill, HL



610835

FRANÇAIS

Table des matières

1. Sécurité	70
1.1 Explication des symboles	70
1.2 Consignes de sécurité	71
1.3 Utilisation conforme	77
2. Généralités	78
2.1 Responsabilité et garantie	78
2.2 Protection des droits d'auteur	78
2.3 Déclaration de conformité	78
3. Transport, emballage et stockage	79
3.1 Inspection suite au transport	79
3.2 Emballage	79
3.3 Stockage	79
4. Données techniques	80
4.1 Aperçu des composants	80
4.2 Indications techniques	82
5. Installation et utilisation	83
5.1 Installation	83
5.2 Règles de cuisson dans un four à micro-ondes	84
5.3 Récipients adaptés à la cuisson au four à micro-ondes	85
5.4 Utilisation	86
6. Nettoyage	100
7. Anomalies de fonctionnement	101
8. Elimination des éléments usés	102

Bartscher GmbH
Franz-Kleine-Str. 28
33154 Salzkotten
Allemagne

Tél.: +49 5258 971-0
Fax: +49 5258 971-120
Assistance technique – Hotline : +49 5258 971-197
www.bartscher.com



Avant d'utiliser l'appareil, lire attentivement la notice d'utilisation et la conserver en un lieu facilement accessible !

La présente notice d'utilisation décrit l'installation, la manipulation et la maintenance de l'appareil, elle sert de source d'informations et d'ouvrage de référence.

La connaissance du contenu de la présente notice d'utilisation constitue une des conditions qui vous permet de vous protéger contre les risques, d'éviter les erreurs et, par conséquent, d'assurer une utilisation sûre et à l'abri des pannes.

En outre, il convient de respecter les consignes locales de prévention des accidents et les dispositions générales de sécurité valables pour l'utilisation de l'appareil.

La présente notice d'utilisation fait partie intégrante du produit; la conserver à proximité de l'appareil afin que le personnel d'installation, de commande, de maintenance et de nettoyage puisse y accéder en tout temps pour une future consultation.

En présentant l'appareil à une tierce personne, penser à présenter également la notice d'utilisation.

1. Sécurité

L'appareil est conçu d'après les règles techniques valables actuellement. Néanmoins, celui-ci peut comporter des risques en cas d'utilisation non conforme ou inappropriée.

Toute personne utilisant cet appareil doit respecter les instructions et recommandations présentées dans la présente notice d'utilisation.

1.1 Explication des symboles

Les consignes de sécurité et informations techniques importantes concernant l'appareil sont indiquées dans la présente notice d'utilisation par des symboles. Il est impératif de respecter ces consignes afin d'éviter les accidents ou les dommages corporels et matériels.



DANGER !

Cette indication attire l'attention sur un danger imminent qui peut entraîner des blessures graves ou la mort.



AVERTISSEMENT !

Cette indication indique des situations dangereuses qui peuvent causer des blessures graves ou la mort.



SURFACES CHAUDES !

Ce symbole en avertit l'utilisateur durant le fonctionnement de l'appareil. Tout non-respect entraîne des risques de brûlures!



ATTENTION !

Cette indication désigne des situations dangereuses éventuelles qui peuvent entraîner des blessures mineures ou des dommages, un mauvais fonctionnement et / ou défaut de fonctionnement de l'équipement.



INDICATION !

Cette indication désigne des conseils et des informations à suivre pour un fonctionnement efficace et sans défaut de l'appareil.

1.2 Consignes de sécurité

- L'appareil peut être utilisé par les enfants à partir de 8 ans, ainsi que par des personnes handicapées physique, moteur et/ou mentale, ou des personnes sans expérience ou sans connaissances, pour peu qu'elles utilisent l'appareil sous surveillance, ou qu'elles aient reçu des instructions sur l'utilisation de l'appareil et les risques encourus. Ne pas laisser les enfants s'amuser avec l'appareil. Les enfants ne sont pas autorisés à nettoyer et à entretenir l'appareil, à moins qu'ils n'aient plus de 8 ans et qu'ils soient surveillés. Ne pas laisser les enfants de moins de 8 ans approcher de l'appareil et du câble d'alimentation.
- **Ne jamais** laisser l'appareil sans surveillance lorsqu'il est en marche.
- N'utiliser l'appareil que dans des locaux fermés.
- L'appareil peut être utilisé uniquement dans état technique parfait et sûr pour l'utilisateur. En cas de défaillances de fonctionnement, débrancher l'appareil de l'alimentation (retirer la fiche) et appeler le service.
- Ne jamais utiliser l'appareil sans le plateau tournant ou **sans aliments**. L'appareil peut être endommagé de cette façon.

- Veuillez empêcher que les matériaux d'emballage tels que sacs plastiques ou éléments en polyester expansé soient à la portée des enfants. **Risque d'étouffement !**
- Toute intervention de maintenance ou de réparation ne doit être effectuée que par un spécialiste ou un atelier spécialisé qui utilise les pièces de rechange et les accessoires d'origine. **Ne tentez jamais de réparer vous-même l'appareil !**
- N'utiliser aucun accessoire ou aucune pièce détachée non recommandés par le fabricant. Ceux-ci pourraient présenter un danger pour l'utilisateur ou endommager l'appareil et entraîner des dommages corporels, en plus la garantie expire.
- Pour éviter tout risque et garantir une performance optimale de l'appareil, celui-ci ne doit être ni modifié ni transformé sans autorisation exprès du fabricant.



DANGER ! Risque de choc électrique ou d'électrocution !

Afin d'éviter tout risque, suivre les recommandations de sécurité ci-dessous.

- Eviter tout contact du câble avec des sources de chaleur et des objets pointus. Ne pas laisser le câble pendre d'une table ou de tout autre plan de travail. Veiller à ce que personne ne puisse marcher ou trébucher sur le câble.
- Ne pas plier, tordre, emmêler le câble d'alimentation; toujours le garder tendu. Ne jamais placer l'appareil ou tout autre objet sur le câble d'alimentation.
- Ne pas couvrir le cordon d'alimentation. Le cordon d'alimentation ne doit pas être dans la zone de travail.

- Le câble d'alimentation doit être régulièrement contrôlé afin de vérifier s'il n'est pas endommagé. Ne pas utiliser l'appareil si le câble d'alimentation est endommagé. Si le câble d'alimentation est endommagé, le faire remplacer par le service d'entretien ou un électricien qualifié, afin d'éviter les risques.
- Débrancher toujours le cordon d'alimentation uniquement en tenant la fiche.
- Ne jamais transporter, déplacer ou soulever l'appareil à l'aide du cordon d'alimentation.
- En aucun cas n'ouvrir l'enceinte de l'appareil. Si les connexions électriques sont modifiées, ou si la construction du système mécanique ou électrique est manipulée, il y a **risque d'électrocution ou de choc électrique**.
- Ne jamais plonger l'appareil, le câble d'alimentation ni la fiche dans l'eau ou dans d'autres liquides.
- Ne pas utiliser de détergents caustiques et veiller à ce que l'eau ne pénètre pas à l'intérieur de l'appareil.
- Ne jamais utiliser l'appareil avec les mains humides ou en vous tenant sur un sol mouillé.
- Retirer la fiche de la prise,
 - lorsque l'appareil n'est pas utilisé,
 - lorsqu'un mauvais fonctionnement apparaît au cours de l'utilisation,
 - avant de nettoyer l'appareil.



AVERTISSEMENT ! Danger de rayonnement micro-onde!

Les micro-ondes agissant sur l'organisme humain peuvent provoquer des blessures. Afin d'éviter tout risque, suivre les consignes de sécurité ci-dessous.

- Ne pas allumer le four à micro-ondes lorsque la porte est ouverte car cela peut causer une radiation excessive et nuisible d'ondes électromagnétiques. **Ne jamais modifier les verrous de sécurité!**

- Il est très important que la porte ne soit pas endommagée et qu'elle puisse être fermée correctement. Les endommagements de la porte peuvent être par exemple:
 1. déformation de la porte, pliée,
 2. charnières cassées ou mal fixées sur leur axe,
 3. joint de porte endommagé,
 4. vitre cassée,
 5. Éléments endommagés du verrouillage de la porte
- Veiller à ce qu'aucun corps étranger ne se trouve entre la porte et l'appareil.
- Les joints de la porte doivent être propres et étanches car toute salissure ou endommagement peut causer un passage d'ondes électromagnétiques par la porte du four. Eviter la formation de dépôts à ces endroits (de produits de nettoyage, poussières, graisse, etc.).



SURFACES CHAUDES ! Risque de brûlures !

Afin d'éviter tout risque, suivre les consignes de sécurité suivantes :

- La surface de l'appareil peut être très chaude. Ne pas toucher la surface chaude de l'appareil.
- Ne placer aucun objet sur l'appareil.
- Ne pas placer l'appareil au-dessus d'une plaque de cuisson ou d'un autre appareil émettant de la chaleur car le four à micro-ondes peut être endommagé suite à l'exposition aux températures élevées et perdre ainsi la garantie.



AVERTISSEMENT ! Risques de brûlure !

Afin d'éviter tout risque, suivre les consignes de sécurité ci-dessous.

- Ne frire aucun aliment dans l'appareil. L'huile chaude peut entraîner des brûlures de la peau ou endommager l'appareil.
- Les plats chauffés dans le four à micro-ondes ne se chauffent pas uniformément. Les récipients ne sont pas habituellement aussi chauds que les aliments se trouvant à l'intérieur. **Vérifier prudemment la température des aliments, en particulier, ceux préparés pour les enfants. Risque de brûlures !**
- Lors du réchauffement des boissons dans le four à micro-ondes un processus «d'inhibition de l'ébullition» peut avoir lieu. Le liquide atteint alors sa température d'ébullition sans caractéristiques d'ébullition visibles. Manipuler le récipient contenant le liquide avec précaution car même un petit heurt, par exemple au moment de retirer le récipient de l'appareil, peut entraîner le déversement du liquide. **Risque de brûlures !**
- Pour cette raison, ne pas utiliser des récipients étroits et hauts à goulot étroit.
- Placer dans le récipient avec le liquide une cuillère (exceptionnellement en métal) ou une baguette en verre, ensuite, placer le récipient au centre de la plaque tournante. Veiller à ce que la cuillère ne touche pas les parois de la chambre de cuisson car cela peut endommager l'appareil. Remuer le liquide avant de le réchauffer et à la mi-cuisson. Après le réchauffement, attendre un instant, remuer délicatement le liquide et retirer le récipient de la chambre de cuisson.
- **Comme les aliments dans le four à micro-ondes ne sont pas chauffés uniformément, remuer ou secouer soigneusement le contenu du biberon, vérifier ensuite la température avant de donner le biberon à l'enfant. Risque de brûlures! Avant de réchauffer le contenu du biberon, retirer le bouchon et la tétine!**



AVERTISSEMENT ! Risque d'incendie ou d'explosion !

Afin d'éviter tout risque, suivre les consignes de sécurité ci-dessous.

- Ne pas réchauffer d'objets inflammables dans l'appareil.
- Ne pas faire chauffer de plats contenant de l'alcool.
- Ne pas placer d'objets dans la chambre de cuisson (livres de cuisine, torchons, etc.). Une mise en marche soudaine de l'appareil peut endommager ces objets ou même les enflammer.
- Durant le réchauffement ou la cuisson d'aliments dans des récipients en matériaux inflammables comme p.ex. du papier ou du plastique, rester près de l'appareil car il existe un risque de surchauffe.
- Si les objets se trouvant dans le four s'enflamment, laisser la porte fermée, débrancher l'appareil et retirer la fiche de la prise de courant et si possible le fusible général.
- Ne pas utiliser de casseroles, de poêles ou de couvercles en métal. Cela peut provoquer des étincelles dans la chambre de cuisson. N'utiliser que des récipients résistants aux fortes températures, adaptés aux fours à micro-ondes (voir chapitre **5.3 „Récipients adaptés à la cuisson au four à micro-ondes“**). **Risques d'incendie!**
- Ne pas cuire ou faire chauffer d'aliments ou de boissons dans des récipients fermés ou scellés. Ces récipients peuvent éclater dans l'appareil ou blesser l'utilisateur lors de leur ouverture!
- Ne pas cuire d'oeufs frais ou cuits durs dans le four à micro-ondes, dans leur coquille ou même épluchés car ils peuvent éclater.
- Les aliments ayant une couche extérieure épaisse comme les pommes de terre, la citrouille, les pommes ou les noix doivent être piqués avant la cuisson.
- Ne pas placer de mélanges d'eau et d'huile ou de graisse dans le four à micro-ondes car ils peuvent exploser.

1.3 Utilisation conforme

La sécurité d'utilisation de l'appareil n'est garantie que si l'utilisation est conforme à la destination, en conformité avec les données figurant dans ce manuel d'instruction.

Tous les travaux techniques, ainsi que le montage et la maintenance ne peuvent être effectués que par le personnel d'un service qualifié.

Cet appareil n'est pas destiné à une utilisation en continue pour des applications industrielles.

Cet appareil est destiné à être utilisé dans des conditions domestiques et dans d'autres domaines similaires, tels que :

- les coins cuisines aménagés dans les magasins, les bureaux et autres lieux de travail semblables ;
- dans les exploitations agricoles;
- par les clients dans les hôtels, motels et autres lieux résidentiels ;
- dans les locaux sociaux.

Le four à micro-ondes est destiné uniquement à chauffer, réchauffer ou à décongeler des aliments dans des récipients adéquats.

Le four à micro-ondes ne peut être utilisé pour:

- à des fins industrielles ou dans les laboratoires ;
- pour conserver des récipients de cuisine ;
- pour sécher du papier, des textiles ou autres matières inflammables ;
- pour réchauffer ou chauffer des liquides ou des matières nuisibles à la santé, volatiles ou similaires.



ATTENTION !

Toute autre utilisation que celle indiquée et/ou toute utilisation différente de l'appareil est interdite et est considérée comme non conforme.

Les prétentions de tous types contre le fabricant et/ou ses fondés de pouvoir par suite de dommages résultant d'une utilisation non conforme de l'appareil sont exclues.

L'exploitant est seul responsable en cas de dommages liés à une utilisation non conforme.

2. Généralités

2.1 Responsabilité et garantie

Toutes les indications et consignes contenues dans la présente notice d'utilisation ont été réunies en tenant compte des prescriptions en vigueur, du niveau actuel de développement technique ainsi que de nos connaissances et expériences de plusieurs années.

Les traductions de la notice d'utilisation ont été également effectuées consciencieusement.

Nous déclinons toutefois toute responsabilité en cas d'erreurs de traduction.

La version allemande ci-jointe de la présente notice d'utilisation fait foi.

Le contenu effectif de la livraison peut différer éventuellement des explications décrites ici et des représentations graphiques pour les modèles spéciaux, lorsque vous bénéficiez d'options de commande supplémentaires, ou liées aux dernières modifications techniques.



ATTENTION !

Avant de commencer toute activité en lien avec l'appareil, et surtout avant de l'utiliser, lire attentivement ce mode d'emploi !

Le fabricant **n'est pas tenu responsable** de tout dommage ou dysfonctionnement dus à :

- un non respect des indications de mise en service et de nettoyage ;
- une utilisation non conforme à l'utilisation de base ;
- des réparations effectuées par l'utilisateur ;
- l'utilisation de pièces de rechange non approuvées.

Nous nous réservons le droit d'apporter des modifications techniques sur le produit pour améliorer ses qualités fonctionnelles et son développement.

2.2 Protection des droits d'auteur

La notice d'utilisation et les textes, les dessins, figures et autres représentations qui y sont contenus sont protégés par la loi sur les droits d'auteur. Les reproductions de tous types et de toutes formes – même partielles – ainsi que l'exploitation et/ou la transmission de son contenu ne sont pas permises sans autorisation écrite du fabricant. Toute violation des ces dispositions ouvre droit à des dommages et intérêts. Les autres droits demeurent réservés.



INDICATION !

Les indications du contenu, les textes, dessins, figures et autres représentations sont protégés par les droits d'auteur et soumis à d'autres droits de propriété industrielle. Toute exploitation abusive est passible de peine.

2.3 Déclaration de conformité



L'appareil correspond aux normes et directives actuelles de l'Union européenne. Nous l'attestons dans la déclaration de conformité CE. Nous vous ferons volontiers parvenir sur demande la déclaration de conformité correspondante.

3. Transport, emballage et stockage

3.1 Inspection suite au transport

Vérifier l'intégralité et l'absence de dommages dus au transport dès réception du produit. En cas de dommages identifiables extérieurement dus au transport, refuser ou accepter le produit livré uniquement sous réserve.

Noter l'étendue du dommage sur les documents de transport/le bon de livraison du transporteur. Engager une réclamation.

Dès détection des défauts cachés, formuler immédiatement une réclamation, les prétentions à dommages et intérêts étant valables uniquement dans les délais prescrits.

3.2 Emballage

Ne jeter le carton extérieur de l'appareil. Vous en avez besoin éventuellement pour garder l'appareil, lors d'un déménagement ou lorsque vous devez envoyer l'appareil à notre service après-vente en cas d'éventuels dommages. Retirer complètement les emballages extérieur et intérieur avant la mise en service de l'appareil.



Si vous désirez éliminer l'emballage, respectez les consignes en vigueur dans votre pays. Réintroduisez les matériaux d'emballage récupérables dans le circuit de recyclage.

Contrôlez si l'appareil et les accessoires sont complets. S'il devait manquer des éléments, veuillez contacter notre service après-vente.

3.3 Stockage

Garder les emballages fermés jusqu'à l'installation de l'appareil et en respectant les indications d'installation et de stockage apposées à l'extérieur.

Stocker les emballages uniquement dans les conditions suivantes :

- ne pas garder les emballages à l'extérieur,
- les tenir à l'abri de l'humidité et de la poussière,
- ne pas les exposer aux fluides agressifs,
- les protéger des rayons du soleil,
- éviter les secousses mécaniques,
- en cas de stockage prolongé (> 3 mois), contrôler régulièrement l'état général de tous les éléments et de l'emballage, si nécessaire, les rafraîchir et les renouveler.

4. Données techniques

4.1 Aperçu des composants

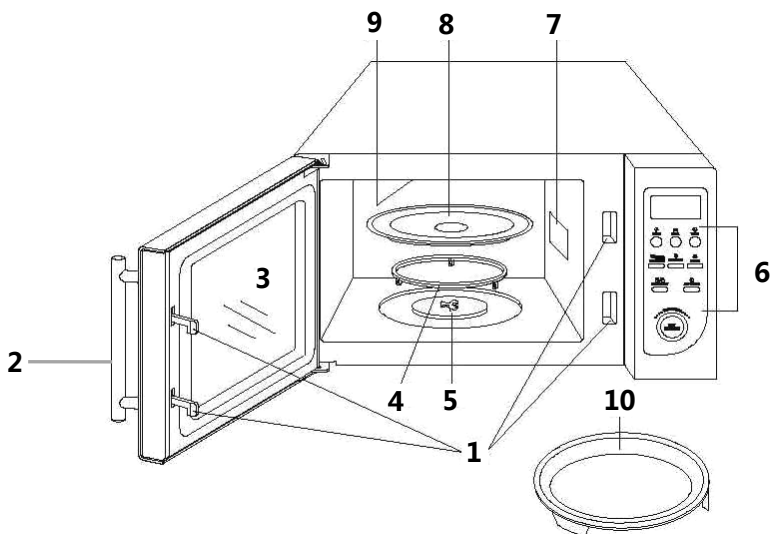

- 1** Verrouillage de sécurité
- 2** Poignée de la porte
- 3** Porte vitrée
- 4** Anneau tournant
- 5** Mécanisme du plateau tournant
- 6** Panneau de commande
- 7** Fentes d'aération
- 8** Plateau tournant
- 9** Résistance du gril
- 10** Poêle à griller

Panneau de commande

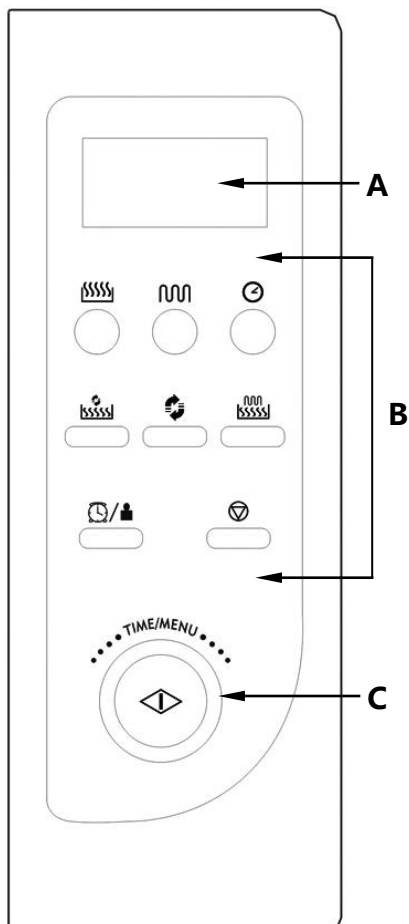

A - Affichage numérique

B - Touches de fonctions

	Micro-ondes
	Gril
	Temps
	Micro-ondes + convection
	Convection
	Micro-ondes + gril
	Horloge / balance
	Stop / Reset

C - Molette Time / Menu

Start

4.2 Indications techniques

Nom	Four à micro-ondes DIG, 25L, 900W, Grill, HL
Code-No. :	610835
Matériau :	Boîtier et chambre de cuisson: acier inoxydable; plateau tournant: verre
Réalisation :	<ul style="list-style-type: none">▪ Fonctions:<ul style="list-style-type: none">- chauffer- décongélation- grill (combinable)- air chaud (combinable)▪ Commande:<ul style="list-style-type: none">- électronique- manette- bouton▪ Affichage numérique
Puissance micro-ondes:	900 W
Puissance :	air chaud: 1950 W; grill: 1000 W
Niveaux de puissance :	10
Minuterie numérique :	jusqu'à 95 minutes
Puissance :	1,4 kW / 230 V 50 Hz
Contenance :	25 litres
Dimensions :	int.: L 320 x P 315 x H 200 mm ext.: L 483 x P 422 x H 281 mm plateau tournant: Ø 270 mm;
Poids :	16,6 kg
Dotation :	1 poêle à griller: Ø 275 mm, haut. 50 mm, poignée amovible

Sous réserve de modifications !

5. Installation et utilisation

5.1 Installation

Mise en place

- Déballez l'appareil et éliminez l'emballage conformément aux lois en vigueur relatives à la protection de l'environnement.



ATTENTION!

Ne jamais retirer la plaque signalétique ni les symboles d'avertissement.

- Placer l'appareil sur une surface plane et stable qui supporte le poids du four à micro-ondes.
- Ne pas placer l'appareil à proximité des matériaux inflammables, éviter les hautes températures, l'humidité ainsi qu'une forte humidification de l'air.
- Ne **jamais** placer l'appareil sur une surface inflammable.
- Afin d'assurer un fonctionnement adéquat de l'appareil, assurer également une ventilation suffisante. De ce fait, lors de la mise en place de l'appareil, **respecter les distances de sécurité suivantes:**
 - **20 cm en haut**
 - **10 cm à l'arrière**
 - **et 5 cm de chaque côté de l'appareil.**
- Ne **jamais** couvrir les orifices d'aération. Ne **jamais** démonter les pieds.
- **La distance entre l'appareil** et les radios, les téléphones doit être d'**au moins 2 m**, afin d'éviter les interférences.
- Placer l'appareil de manière à assurer un accès facile à la fiche pour débrancher rapidement l'alimentation de l'appareil en cas de besoin.

Branchement



DANGER ! Risque d'électrocution ou de choc électrique !

En cas d'installation non conforme, l'appareil peut entraîner des blessures !

**Avant l'installation, veuillez comparer les données du réseau local de distribution d'énergie avec les données techniques de l'appareil (voire la plaque signalétique).
Ne brancher l'appareil qu'en cas de pleine conformité !**

- Le circuit électrique de la prise doit assurer 16A. Brancher l'appareil directement à une prise d'alimentation individuelle avec protection ; ne pas utiliser de rallonges ou de prises multiples.

5.2 Règles de cuisson dans un four à micro-ondes

Au lieu d'utiliser une source de chaleur conventionnelle, le four à micro-ondes est composé d'une lampe à électrons émettant des ondes électromagnétiques. Ces ondes, tout comme des ondes radio sont invisibles et seules peuvent être observées les conséquences de leur action. Ces ondes peuvent transpercer des matériaux comme la porcelaine, le verre, les matières plastiques et le papier. Comme ces matériaux ne contiennent ni d'eau ni de matières grasses, ils ne sont pas réchauffés par le four. Autrement dit, les micro-ondes pénètrent les aliments et excitent les molécules d'eau ou de graisse et par conséquent provoquent leur échauffement, qui est utilisé pour décongeler, réchauffer ou cuire les aliments. Durant ce processus de cuisson par micro-ondes, la chaleur est créée à l'intérieur du produit, contrairement à ce qui se passe lors de la cuisson traditionnelle, où la cuisson commence par l'extérieur. Si l'appareil n'est pas endommagé, l'énergie émise par les micro-ondes reste à l'intérieur de l'appareil et n'est pas nuisible pour l'utilisateur.

- Placer les aliments prudemment dans le four à micro-ondes, en plaçant les plus gros morceaux à l'extérieur du plat.
- Veiller à régler le temps de cuisson. Régler au temps de cuisson le plus court donné et le prolonger si nécessaire. Un aliment trop longtemps cuit peut s'enflammer ou commencer à émettre de la fumée.
- Lors de la cuisson, couvrir les aliments. De ce fait, ils cuisent de manière uniforme et n'éclaboussent pas.
- Lors de la cuisson, retourner les aliments une fois. De cette manière, le processus de cuisson d'un poulet ou d'un hamburger p.ex. est accéléré. Retourner les gros morceaux de rôti p.ex au moins une fois durant la cuisson.
- A la fin du temps de cuisson, retourner au moins une fois de chaque côté des aliments comme des boulettes de viande.

5.3 Récipients adaptés à la cuisson au four à micro-ondes

1. Vérifier si le récipient peut être utilisé au four à micro-ondes.

Test : placer dans l'appareil un récipient vide avec un verre d'eau et chauffer pendant 60 secondes en réglant l'appareil à la puissance la plus élevée.

Ne jamais allumer l'appareil s'il est vide ou s'il n'y a qu'un récipient vide placé à l'intérieur. Un récipient adapté ne se chauffe pas, il reste tiède.

Si le récipient devient chaud, cela signifie qu'il n'est pas adapté à l'utilisation dans un four à micro-ondes.

2. Un matériau adéquat pour la cuisson au micro-ondes laisse passer les ondes électromagnétiques. L'énergie le transperce et réchauffe les aliments.
3. Ne pas utiliser de récipients en métal ou possédant des éléments métalliques (comme des dorures sur le bord des assiettes). Les micro-ondes ne les transpercent pas.
4. Ne pas utiliser de récipients en carton recyclé car ils peuvent contenir des petites particules de métal. En cas d'utilisation de tels produits, des étincelles peuvent être créées à l'intérieur du four à micro-ondes et provoquer un incendie.
5. Il est conseillé de n'utiliser que des récipients ovales ou ronds, pas rectangulaires, car dans les coins d'un tel récipient les aliments cuisent plus rapidement.
6. Les récipients plats et larges sont plus adaptés à la cuisson au four à micro-ondes que les récipients étroits et hauts. Dans ces premiers, les aliments cuisent plus rapidement et uniformément.
7. Afin d'éviter l'ébullition des aliments aux bords du récipient, il est possible d'y placer une fine couche de feuille en aluminium. Ne pas utiliser de trop grandes quantité de film en aluminium et garder un espace d'env. 2,5 à 3,0 cm entre la feuille et les parois de la chambre de cuisson du four à micro-ondes.
8. Les tableaux suivants vous aideront à choisir les récipients adéquats:

Récipients et plats de cuisson	Utilisation au four à micro-ondes	Utilisation pour le grill	Convection	Combinaison *
Verre thermorésistant	oui	oui	oui	oui
Verre ne résistant pas aux fortes températures	non	non	non	non
Céramique thermorésistante	oui	oui	oui	oui
Récipients en plastique agréés pour une utilisation au four à micro-ondes	oui	non	non	non
Papier de cuisson	oui	non	non	non
Plat en métal / bol	non	oui	oui	non
Grille en métal	non	oui	oui	non
Feuille aluminium et récipients filmés agréés	non	oui	oui	non

*Combinaison: „micro-ondes + grill“ et „micro-ondes + convection“

5.4 Utilisation

Nettoyage avant la première utilisation

- Avant la première utilisation de l'appareil, le nettoyer afin d'éliminer les restes de film d'emballage et d'éviter l'endommagement des premiers aliments cuits.
- Vider la chambre de cuisson.
- Nettoyer l'intérieur et l'extérieur de l'appareil à l'aide d'une lavette souple et humide et bien le sécher.
- Laisser la porte entrouverte afin de bien sécher la chambre de cuisson.
- Nettoyer régulièrement l'anneau, le plateau à griller et le plateau tournant avec de l'eau et un peu de produit-vaisselle ou les placer au lave-vaisselle.

Indications générales sur l'utilisation de l'appareil

- Placer l'anneau tournant (4) dans le renforcement prévu à cet effet au fond de la chambre de cuisson.
- Placer le plateau tournant (8) avec les cannelures vers le bas et le faire pivoter jusqu'à son enclenchement avec le mécanisme de rotation (5).
- Avant chaque utilisation du four à micro-ondes, vérifier si le plateau tournant (8) et l'anneau tournant (4) sont correctement placés. La chambre de cuisson doit être propre ; l'anneau tournant (4) doit être placé dans le renforcement ; le plateau tournant (8) doit être emboîté dans le mécanisme de rotation (5).
- Placer le récipient avec les aliments sur le plateau tournant. Rien ne peut dépasser du bord du plateau tournant. Ne pas réchauffer / cuire d'aliments directement sur le plateau de cuisson. En cas de cuisson ou de réchauffement d'une plus grande quantité d'aliments ou de morceaux, les placer uniformément sur une assiette ou sur un plat afin que les morceaux ne se touchent.

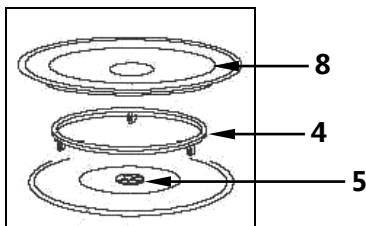

ATTENTION !

Ne jamais utiliser l'appareil sans le plateau tournant, sans récipient ou sans aliments!

- Fermer la porte de l'appareil et vérifier si les joints sont propres et si la porte se ferme correctement.
- Régler le mode de fonctionnement désiré, le niveau de puissance et le temps de cuisson (voir la suite du chapitre) et allumer l'appareil.
- La chambre de cuisson est éclairée et le plateau tourne. Veiller à ce que le plateau puisse toujours tourner librement.



ATTENTION !

Si l'appareil est réglé au niveau de puissance maximum, surveiller la cuisson en permanence! En cas d'observation de bruits suspects, d'aliments qui gonflent ou de liquides qui moussent, diminuer le niveau de puissance!



Introduction des données

- Avant tout réglage des données de cuisson, appuyer 2 fois rapidement sur la touche. Dans le cas contraire, l'appareil interrompt immédiatement le processus d'introduction des données.
- Si les données sont acceptées, l'appareil le confirme par un signal sonore.
- Si un double signal sonore se fait entendre, cela signifie que l'appareil n'a pas accepté les données. Les vérifier et les réintroduire.

Suppression des données

- Si vous désirez supprimer les données avant le démarrage de la cuisson, appuyer sur la touche **Stop/Reset** .

Interruption ou arrêt d'une fonction

- Afin d'interrompre le fonctionnement de l'appareil, appuyer la touche **Stop/Reset**  ou ouvrir la porte de l'appareil.
- Afin de reprendre le fonctionnement de l'appareil fermer la porte et appuyer sur la touche **Start** .
- Si vous désirez arrêter complètement le processus de cuisson, appuyer une seconde fois sur la touche **Stop/Reset**  dans le but de supprimer toutes les commandes.

Fin du programme

- A la fin du programme un signal sonore retentit. Le communiqué „END“ s'affiche sur l'écran. Les plats peuvent être retirés du four.









AVERTISSEMENT! Risques de brûlures!

Les récipients peuvent s'échauffer fortement en raison de la chaleur émanant des aliments. Retirer les plats à l'aide de gants de protection ou d'un torchon.



- En fin de cuisson d'aliments possédant une quantité élevée d'humidité, laisser la porte entrouverte afin de laisser sécher la chambre de cuisson.

Réglage de l'horloge

1. Appuyer minimum 3 secondes sur la touche  / . L'inscription „12H“ s'affiche.
2. Tourner la molette **Time / Menu** jusqu'à ce que l'heure exacte s'affiche.
3. Confirmer en appuyant sur la touche  / .
4. Tourner la molette **Time / Menu** jusqu'à ce que les minutes exactes s'affichent.
5. Confirmer en appuyant sur la touche  / .







INDICATION!

Il est possible de vérifier l'heure durant la cuisson en appuyant sur la touche  / .

Cuisson au micro-ondes



- Cette fonction permet de cuire des plats ne nécessitant qu'un récipient comme des soupes, des sauces, de la viande sans couche croustillante, du poisson cuit à la vapeur, des légumes, des compléments (riz, pommes de terre, plats à base de farine), des boissons chaudes.
- Il est possible de régler le temps et la puissance de cuisson ou de réchauffement des micro-ondes dans ce mode de cuisson.

- Le réglage du niveau de puissance s'effectue à l'aide de la touche . Les différents niveaux sont décrits dans le tableau ci-dessous. Dans la première colonne sont donnés les nombres de pressions à effectuer sur la touche , afin de régler la puissance désirée, dans la seconde sont décrits la puissance en % et les programmes. La troisième colonne indique les niveaux de puissance correspondants.
- Le temps de cuisson désiré est réglé à l'aide de la molette **Time / Menu**. Le temps est réglable jusqu'à 95 minutes maximum.
- Après le réglage du niveau de puissance et du temps de cuisson, appuyer sur la touche **Start** .





Appuyer sur la touche 	Puissance env. (%), entre parenthèses le communiqué s'affichant sur l'écran	Niveau de puissance correspondant
1 fois	100 % (P-HI)	haut
2 fois	90 % (P-90)	
3 fois	80 % (P-80)	
4 fois	70 % (P-70)	moyen / haut
5 fois	60 % (P-60)	
6 fois	50 % (P-50)	moyen
7 fois	40 % (P-40)	
8 fois	30 % (P-30)	moyen / bas / décongélation
9 fois	20 % (P-20)	
10 fois	10 % (P-10)	bas
11fois	0 % (P-00)	

Exemple:

Si vous désirez réchauffer des aliments 5 minutes à un niveau de puissance de 60%, régler sur le panneau de commande ou introduire les commandes suivantes:

1. Appuyer **5 fois** sur la touche .
2. **Tourner la molette Time / Menu** jusqu'à ce que le temps de cuisson désiré s'affiche sur l'écran (5:00).
3. Appuyer sur la touche **Start** .

Informations importantes:



- Si vous désirez interrompre un instant la cuisson, appuyer **1 fois sur la touche Stop/Reset** .
- Après avoir appuyé sur la touche **Start**  la cuisson redémarre.
- Si vous appuyez **2 fois** sur la touche **Stop/Reset**  tout le programme de cuisson réglé est supprimé.
- Si la cuisson est terminée, un signal sonore retentit 4 fois et le communiqué „END“ s'affiche sur l'écran.
- Afin de supprimer le communiqué „END“ de l'écran et pour démarrer une autre fonction, appuyer sur la touche **Stop/Reset**  ou ouvrir la porte de l'appareil.
- Durant le processus de cuisson le niveau de puissance peut être vérifié en appuyant sur la touche .

Réglage du temps



- Afin d'activer la fonction temps, appuyer sur la touche  et régler le temps désiré à l'aide de la molette **Time / Menu**. Cette fonction est disponible en mode Standby et en mode de cuisson micro-ondes.

Exemple:

Si vous désirez régler le temps de cuisson à 5 minutes, inscrire les commandes suivantes sur le panneau de commande:

1. Appuyer **1 fois** sur la touche .
2. Tourner la molette **Time / Menu** jusqu'à ce que le temps désiré s'affiche sur l'écran (5:00).
3. Appuyer sur la touche **Start** .

Informations importantes:



- Le temps maximal est réglable jusqu'à 95 minutes.
- Il est possible de vérifier le temps de cuisson en appuyant sur la touche .
- Afin de supprimer le communiqué du temps de cuisson, appuyer sur la touche  et ensuite sur la touche **Stop/Reset** .

Fonction gril

La cuisson avec la fonction gril permet particulièrement de cuire de fines tranches de viande, des steacks, des côtelettes, du kebab, des saucisses et du poulet. Cette fonction permet également de préparer des croque-monsieurs et des plats gratinés (gratins).

Exemple:

Si vous désirez programmer la cuisson avec fonction gril pour 12 minutes:

1. S'assurer que tous les réglages précédents ont été supprimés et que l'appareil est prêt à être à nouveau programmé.
2. Appuyer sur la touche .
3. Tourner la molette **Time / Menu** jusqu'à ce que le temps désiré s'affiche sur l'écran (12:00).
4. Appuyer sur la touche **Start** .



Informations importantes:

- La puissance du gril est réglée en usine au plus haut niveau. Le temps maximal de cuisson au gril est de 95 minutes.

Fonction convection

- Durant la cuisson avec fonction convection, de l'air chaud circule à l'intérieur de l'appareil afin que les aliments chauffent rapidement, de manière uniforme et qu'ils soient croustillants. L'appareil peut être réglé à 10 différents niveaux de température de cuisson et le temps peut être réglé jusqu'à 9 heures et 30 minutes.
- La fonction convection peut être utilisée pour cuire des gâteaux, des petits gâteaux, des biscuits, de la pâte brisée, des soufflets, de la meringue et des macarons.

Cuisson avec la fonction convection



- Régler la température de cuisson à l'aide de la touche .
- La liste des réglages des niveaux de température se trouve dans le tableau suivant. Dans la première colonne sont donnés les nombres de pressions à effectuer sur la touche  afin de régler la puissance désirée. La température est indiquée dans la colonne de droite.

Appuyer sur la touche 	Température (env. en °C)
1 fois	200
2 fois	190
3 fois	180
4 fois	170
5 fois	160
6 fois	150
7 fois	140
8 fois	130
9 fois	120
10 fois	110

- Régler le temps de cuisson désiré à l'aide de la molette **Time / Menu**.



Exemple:

Si vous désirez cuire des aliments à une température de 180°C durant 40 minutes, introduire les commandes suivantes sur le panneau de commande:

1. Appuyer **3 fois** sur la touche .
2. Tourner la molette **Time / Menu** jusqu'à ce que le temps de cuisson s'affiche sur l'écran (H :40).
3. Appuyer sur la touche **Start** .

Informations importantes:

- Le temps maximal de cuisson est de 9 heures 30 minutes. A la fin de la cuisson, un signal sonore retentit quatre fois et l'inscription „**END**“ s'affiche sur l'écran.



- Afin de supprimer le communiqué „END“ de l'écran, appuyer sur la touche **Stop/Reset**  avant d'introduire une autre commande de cuisson ou ouvrir la porte de l'appareil.
- Durant la cuisson il est possible de vérifier la température de l'air chaud en appuyant sur la touche .

Réchauffer et cuire avec la fonction convection



Le four à micro-ondes peut être programmé de manière à ce que la fonction réchauffement soit combinée à la fonction convection.

Exemple:



Si vous désirez réchauffer un plat à une température de 160°C et ensuite le cuire durant 1 heure et 30 minutes, introduire les commandes suivantes sur le panneau de commande:

1. **Appuyer 5 fois** sur la touche  afin de régler à la température désirée.
2. Appuyer sur la touche **Start** . Si l'appareil a atteint la température réglée, un signal sonore se fait entendre et l'inscription „PREH“ s'affiche sur l'écran.
3. Ouvrir la porte de l'appareil et placer le récipient avec les aliments au milieu du plateau tournant.
4. Tourner la molette **Time / Menu** jusqu'à ce que le temps de cuisson adéquat s'affiche sur l'écran (1H:30).
5. Appuyer sur la touche **Start** .

Micro-onde + gril

- Dans ce mode de fonctionnement combiné (micro-ondes et gril) il est possible de cuire et d'obtenir simultanément une peau dorée et croustillante. De cette manière, le temps de préparation des aliments est raccourci.
- Cette fonction est particulièrement adaptée pour préparer des gratins, de la viande, de la volaille, des pommes de terre gratinées ou des toasts.
- Cette fonction permet de choisir **deux combinaisons** pour lesquelles est programmé un pourcentage prédéfini du temps de fonctionnement du gril et de la cuisson à l'aide des micro-ondes et de la fonction gril.
- Appuyer tout d'abord **1 ou 2 fois** sur la touche  afin de choisir le réglage adéquat pour le plat à cuire. Régler ensuite le temps de cuisson à l'aide de la molette **Time / Menu**. Celui-ci s'affiche sur l'écran.
- Appuyer sur la touche **Start**  pour commencer la cuisson.

Informations importantes:

- Le temps de cuisson maximal est de 95 minutes. A la fin de la cuisson, un signal sonore retentit 4 fois et le communiqué „**END**“ s'affiche sur l'écran.
- Il est possible de vérifier le programme choisi durant la cuisson en appuyant sur la touche  .



Combinaison 1

**30 % du temps de cuisson avec les micro-ondes,
70% du temps avec la fonction gril:**

Pour les plats à base de poisson, de pommes de terre et gratinés.

Exemple:

Si vous désirez régler le temps de cuisson à 25 minutes pour la combinaison 1:

1. Appuyer **1 fois** sur la touche  .
2. Tourner la molette **Time / Menu** jusqu'à ce que le temps désiré s'affiche sur l'écran (25:00).
3. Appuyer sur la touche **Start** .





Combinaison 2

**55 % du temps de cuisson avec les micro-ondes,
45% du temps avec la fonction gril:**

Pour les puddings, les omelettes, les pommes de terres sautées et la volaille.

Exemple:

Si vous désirez régler le temps de cuisson à 12 minutes pour la combinaison 2:

1. Appuyer sur la touche **Stop/Reset** .
2. Appuyer sur la touche   **2 fois**.
3. Tourner la molette **Time / Menu** jusqu'à ce que le temps de cuisson désiré s'affiche sur l'écran (12:00).
4. Appuyer sur la touche **Start** .

Micro-ondes + convection



- Ce mode de fonctionnement des micro-ondes et de la circulation d'air chaud permet de cuire:
 - des gratins contenant de grandes quantités d'humidité
 - de gros morceaux de viande
 - des produits de boulangerie surgelés
 - des gâteaux contenant de grandes quantités d'humidité.
- L'appareil possède quatre pré-réglages qui facilitent la cuisson automatiquement à l'aide de la fonction convection et des micro-ondes.

Afin de choisir la température de l'air, appuyer sur la touche  :



Communiqué sur l'écran	Appuyer sur la touche 	Température (°C), env.
COMB1	1 fois	200
COMB2	2 fois	1700
COMB3	3 fois	140
COMB4	4 fois	110

Exemple:

Si vous désirez cuire un gâteau (temps de cuisson de 26 minutes) avec la fonction **COMB3**.

1. Appuyer sur la touche  **3 fois**.
2. Tourner la molette **Time / Menu** jusqu'à ce que le temps de cuisson désiré s'affiche sur l'écran.
3. Appuyer sur la touche **Start** .

Informations importantes:



- Le temps de cuisson maximal est de 9 heures 30 minutes. A la fin du temps de cuisson, un signal sonore retentit 4 fois et le communiqué „END“ s'affiche sur l'écran.
- Avant de régler une autre fonction de cuisson, appuyer sur la touche **Stop/Reset**  ou ouvrir la porte de l'appareil afin de supprimer le communiqué „END“ de l'écran.
- Il est possible de vérifier la température de l'air chaud durant la cuisson en appuyant sur la touche .

Décongélation

- L'énergie des micro-ondes réchauffe le produit alimentaire seulement de l'extérieur et cette chaleur pénètre lentement à l'intérieur du produit, ce qui provoque une décongélation uniforme.

Exemple:

Si vous désirez décongeler un produit pendant **5 minutes**:

1. Tourner la molette **Time / Menu** dans le sens anti-horaire jusqu'à ce que le code „**A-09**“ et l'inscription „**CODE**“ s'affichent sur l'écran.
2. Appuyer sur la touche  / .
3. Tourner la molette **Time / Menu** jusqu'à ce que le temps de décongélation s'affiche sur l'écran (5:00).
4. Appuyer sur la touche **Start** .

Conseil : L'appareil s'arrête après que 2/3 du temps se soient écoulés. Les plats sont décongelés grâce à la chaleur récupérée. Vérifier l'état de congélation des plats et si nécessaire, continuer la décongélation en appuyant de nouveau sur la touche **Start** .

Informations importantes:

- La règle à suivre pour les produits tant cuits que surgelés est de 5 minutes environ par livre. Par exemple il faut 5 minutes pour décongeler une livre de sauce à spaghettis.
- Ouvrir l'appareil de temps en temps et retirer ou séparer les portions déjà décongelées. Si le produit surgelé n'est pas encore décongelé à la fin du temps réglé, ajouter quelques minutes jusqu'à la décongélation totale du produit.
- Déballer et poser le produit sur le plateau avant de le décongeler.
- Décongeler un produit emballé dans un récipient en plastique jusqu'à pouvoir le retirer du récipient et le poser ensuite sur une assiette ou un autre récipient convenant à la cuisson au micro-ondes.
- Le temps maximal de décongélation est de 45 minutes. A la fin du temps de décongélation un signal sonore retentit 4 fois et le communiqué „**END**“ s'affiche sur l'écran.
- Avant de régler un autre programme de cuisson, appuyer sur la touche **Stop/Reset**  ou ouvrir la porte de l'appareil afin de supprimer le communiqué „**END**“.
- **Durant la décongélation, procéder selon les indications suivantes:**

➤ **Couverture**

Les aliments devraient être couverts pour:

- accélérer leur réchauffement,
- éviter l'assèchement des aliments,
- éviter les éclaboussures de graisse dans la chambre de cuisson,

Exception : le pain, les petits pains, les aliments panés et les plats qui doivent être croustillants ne doivent pas être couverts.

➤ **Retourner / mélanger**

Presque tous les aliments durant leur décongélation doivent être retournés ou mélangés au moins une fois. Il est conseillé de séparer les morceaux collants le plus rapidement possible.

➤ **Portions plus petites**

Des plus petites portions se décongèlent plus rapidement et uniformément. De ce fait, séparer les plats en plus petits morceaux ou portions avant leur décongélation. De cette manière, il est même plus aisé de préparer facilement et rapidement un menu complet.

➤ **Aliments délicats**

Les aliments délicats tels que les pâtés / gâteaux, la crème fraîche, le fromage ou le pain ne devraient être décongelés qu'en partie et la décongélation devrait s'achever à température ambiante. De cette manière, la situation où l'aliment est trop chaud à l'extérieur et congelé à l'intérieur est évitée.

➤ **Temps de repos**



Le temps de repos après décongélation est très important car il garantit une continuation stable du procédé de décongélation. Après leur décongélation, il est important de préparer rapidement les aliments. Ne jamais les recongeler.

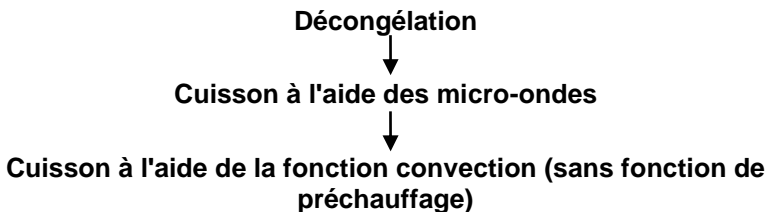

Cuisson à plusieurs niveaux

L'appareil permet de choisir jusqu'à trois programmes qui fonctionneront l'un après l'autre. Régler la DECONGELATION avant la cuisson.

Si vous désirez régler le programme ci-dessous, programmer l'appareil dans l'ordre suivant:







1. Tourner la molette **Time / Menu** dans le sens anti-horaire jusqu'à ce que les communiqués „**A-09**“ et „**CODE**“ s'affichent sur l'écran.
2. Appuyer sur la touche  / .
3. Tourner la molette **Time / Menu** afin de régler le temps de décongélation (5 minutes).

4. Appuyer sur la touche  afin de régler le niveau de puissance.
5. Tourner la molette **Time / Menu** afin de régler le temps de cuisson.
6. Appuyer sur la touche  afin de régler la température de l'air chaud.
7. Tourner la molette **Time / Menu** afin de régler le temps de cuisson.
8. Appuyer sur la touche **Start** .





Réglage Auto-Menu

„**Auto-Menu**“ permet de cuire ou de réchauffer automatiquement des produits alimentaires sans devoir régler le niveau de puissance ou le temps. Il suffit de connaître le type de produit et son poids.

1. En mode Standby tourner la molette **Time / Menu** dans le sens anti-horaire et choisir le programme adéquat (voir liste ci-dessous).
2. Appuyer sur la touche  /  jusqu'à ce que le poids correct soit sélectionné.
3. Appuyer sur la touche **Start** .

Code du produit alimentaire		Appuyer sur la touche  / 						
A-01	Pommes de terre (pour 230g)	1 fois	2 fois	3 fois				
A-02	Boissons (portion de 200ml)	1 fois	2 fois	3 fois				
A-03	Popcorn (99g)	Le temps de cuisson pré-programmé est affiché						
A-04	Réchauffer	1 fois (200g)	2 fois (300g)	3 fois (400g)	4 fois (500g)	5 fois (600g)	6 fois (700g)	7 fois (800g)
A-05	Pâtes	1 fois (100g)	2 fois (200g)	3 fois (300g)				
A-06	Pizza	1 fois (150g)	2 fois (300g)	3 fois (450g)				
A-07	Poulet	1 fois (800g)	2 fois (1000g)	3 fois (1200g)	4 fois (1400g)			
A-08	Gâteau (475g)	Le temps de cuisson pré-programmé est affiché						
A-09	Décongélation	Voir page 96						

Informations importantes:

- Introduire le poids et le temps de cuisson est alors réglé.
- Pour les programmes **A-03** (Popcorn) et **A-08** (Gâteau) il est possible de changer le temps de cuisson lorsque le temps pré-réglé n'est pas adéquat.
- Pour régler le temps de cuisson:
 1. Appuyer **2 fois** sur la touche  / .
 2. Tourner la molette **Time / Menu** jusqu'à ce que le temps de cuisson désiré s'affiche sur l'écran.
 3. Appuyer sur la touche **Start**  pour confirmer.
- Le nouveau temps de cuisson est alors mémorisé et sera utilisé pour chaque nouveau cycle de cuisson de ce programme jusqu'à ce qu'un autre réglage soit effectué.
- Durant le programme **A-07** (poulet), arrêter la cuisson afin de retourner le produit. Fermer ensuite la porte et appuyer sur la touche **Start**  afin de continuer la cuisson.

Autres fonctions

1. BLOCAGE PARENTAL

Le blocage parental empêche l'utilisation de l'appareil par de jeunes enfants.

Activation du blocage parental:

- Appuyer 3 secondes sur la touche **Stop/Reset** , un signal sonore retentit et le témoin s'allume. Aucune touche ne peut être activée lorsque le blocage est en fonction.

Désactivation du blocage parental:

- Appuyer 3 secondes sur la touche **Stop/Reset** , un signal sonore retentit et le témoin s'éteint.

2. START RAPIDE

Cette fonction permet de programmer facilement l'appareil en mode cuisson avec la puissance à 100 %.

- Appuyer plusieurs fois rapidement sur la touche **Start**  afin de régler le temps de cuisson.
- Le temps de cuisson maximal est de 10 minutes.
- L'appareil s'allume automatiquement après 2 secondes.

3. MECANISME DE SECURITE AUTOMATIQUE

Si la température à l'intérieur du four à micro-ondes dépasse les 300 °C, l'appareil se met automatiquement en mode de sécurité. Le communiqué „E01“ s'affiche sur l'écran et un signal sonore retentit. Pour régler l'appareil en mode de fonctionnement normal, appuyer sur la touche **Stop/Reset** .

En cas de surtension, l'appareil se met automatiquement en mode de sécurité.

Le communiqué „E03“ s'affiche sur l'écran. Un signal sonore retentit jusqu'à ce que la touche **Stop/Reset**  soit pressée.

L'appareil est équipé d'un **système de refroidissement**. Si l'appareil fonctionne plus de 2 minutes, le ventilateur se met en marche durant env. 3 minutes afin de refroidir la chambre de cuisson de l'appareil.

6. Nettoyage



AVERTISSEMENT !

Avant de nettoyer l'appareil, vous devez le débrancher de l'alimentation électrique (retirer la fiche!).

Ne pas utiliser de jet d'eau sous pression pour nettoyer l'appareil !

Veillez à ce que l'eau ne pénètre pas à l'intérieur de l'appareil.

Conseils importants

- Nettoyer régulièrement l'appareil. Si l'appareil n'est pas entretenu, cela peut avoir un impact sur sa durabilité, une influence sur son fonctionnement et entraîner l'apparition de moisissures et la multiplication des bactéries.
- Nettoyer immédiatement les restes de nourriture et de boissons se trouvant sur les parois intérieures de la chambre de cuisson en utilisant un chiffon humide. Une trop longue attente rend le nettoyage plus difficile et peut même empêcher le nettoyage dans des cas extrêmes. Une trop grande accumulation de saleté peut entraîner l'endommagement de l'appareil.
- Ne pas utiliser des objets durs et pointus pour éliminer les taches de saleté séchées.
- Eviter d'utiliser les produits pulvérisables et autres produits nettoyants agressifs (comme les produits de nettoyage pour fours) car ils peuvent laisser des traces et même endommager la surface.

Nettoyage

- Nettoyer les parois intérieures et le fond de la chambre de cuisson en utilisant un chiffon doux et de l'eau tiède.
- Laver les surfaces extérieures à l'aide d'un chiffon humide. Afin de protéger les éléments intérieurs du four contre l'endommagement, veiller à ce que l'eau ne pénètre pas à l'intérieur de l'appareil par les orifices d'aération.
- Nettoyer la porte, les joints et les autres éléments adjacents à l'aide d'un chiffon humide afin d'éliminer tous les résidus. N'utiliser aucun produit nettoyant agressif.
- Ne pas mouiller le tableau de commande. Le nettoyer à l'aide d'un chiffon doux humide. Pendant que le tableau de commande est nettoyé, laisser la porte ouverte afin d'éviter d'allumer l'appareil accidentellement.
- Nettoyer régulièrement l'anneau, le poêle à griller et le plateau tournant avec de l'eau et un peu de produit-vaisselle ou les placer au lave-vaisselle.
- Si de la condensation s'accumule sur la partie extérieure et intérieure de la porte, l'éliminer à l'aide d'un chiffon doux. La condensation se forme lors de l'utilisation du four à micro-ondes dans des conditions d'humidité élevée. C'est un phénomène normal.
- Pour éliminer les odeurs, placer dans l'appareil une tasse d'eau avec du jus et un zeste de citron dans un récipient adapté au four à micro-ondes et chauffer pendant environ 5 minutes. Nettoyer ensuite soigneusement l'appareil à l'aide d'un chiffon sec et doux.
- N'utiliser que des chiffons doux et éviter **à tout prix** les nettoyeurs agressifs qui pourraient rayer l'appareil.
- Une fois l'appareil lavé, le sécher à l'aide d'un chiffon doux sec et polir les surfaces.

Entreposage de l'appareil

- Si l'appareil n'est pas utilisé pendant une longue période, il doit être nettoyé comme décrit ci-dessus et entreposé dans un endroit sec et propre, à l'abri du gel et du soleil et hors de portée des enfants. Ne pas placer d'objets lourds sur l'appareil.

7. Anomalies de fonctionnement

Si le four à micro-ondes ne fonctionne pas:

1. Vérifier si l'appareil a été correctement raccordé au réseau électrique. Retirer la fiche de la prise et attendre env. 10 secondes avant de la replacer correctement.
2. Vérifier si les fusibles ne se sont pas déclenchés ou si l'interrupteur principal n'est pas éteint. Si ces éléments fonctionnent correctement, vérifier les raccords à d'autres appareils.
3. Vérifier si la porte est correctement fermée (verrou de sécurité). Dans le cas contraire, pour des raisons de sécurité, les micro-ondes ne sont pas produites dans la chambre de cuisson.

Si vous ne parvenez pas à supprimer la cause du mauvais fonctionnement:

- ne pas ouvrir l'enceinte de l'appareil,
- informer le point de service client ou contacter votre vendeur en fournissant les informations suivantes :
 - le type de panne;
 - le numéro d'article et de série (consulter la plaque nominale au dos de l'appareil) ;
 - date d'achat.

8. Elimination des éléments usés

Appareils anciens



Les appareils électriques portent le symbole suivant. Il est interdit de jeter les appareils électriques avec les déchets ménagers.

Si l'appareil ne peut plus être utilisée, le déposer dans un point de collecte prévu à cet effet par l'administration locale.



INDICATION !

Les appareils électriques doivent être correctement utilisés et éliminés, pour éviter leur impact sur l'environnement.

- Débrancher l'appareil de l'alimentation et couper le câble d'alimentation de l'appareil.

Bartscher GmbH
Franz-Kleine-Str. 28
33154 Salzkotten
Allemagne

Tél.: +49 5258 971-0
Fax: +49 5258 971-120
Assistance technique – Hotline : +49 5258 971-197
www.bartscher.com