



**110270 - 110271 - 110272 - 110273 -
110274 - 110275 - 110276 - 110278 -
110279**

Bartscher GmbH
Franz-Kleine-Str. 28
D-33154 Salzkotten
Németország

tel. +49 (0) 5258 971-0
fax.: +49 (0) 5258 971-120
Ügyfélszolgálat: +49 (0) 5258 971-197
www.bartscher.com



Kivitel: 1.0

Frissítve: 2021-08-30

Eredeti kezelési útmutató

1	Biztonság.....	2
1.1	Figyelmeztető jelzések magyarázata	2
1.2	Biztonsággal kapcsolatos jó tanácsok	3
1.3	Rendeltetésszerű használat.....	6
1.4	Nem rendeltetésszerű használat	6
2	Általános információ	7
2.1	Felelőssége és garancia	7
2.2	Szerzői jog védelme.....	7
2.3	Megfelelősségi nyilatkozat	7
3	Szállítás, csomagolás és tárolás	8
3.1	Szállítási ellenőrzés	8
3.2	Csomagolás.....	8
3.3	Tárolás.....	8
4	Technikai adatok	9
4.1	Technikai adatok.....	9
4.2	Készülék funkciói	14
4.3	A készülék részegységeinek leírása	15
5	Üzembe helyezése és kezelés	16
5.1	Üzembe helyezés	16
5.2	Használat.....	19
6	Tisztítás és karbantartás	23
6.1	Tisztítás közbeni biztonsággal kapcsolatos jó tanácsok	23
6.2	Tisztítás	24
6.3	Karbantartás	24
7	Lehetséges meghibásodások	25
8	Leselejtezés.....	26



Használat előtt olvassa el a használati útmutatót, és tartsa kéznél a készülék mellett!

A használati útmutató a készülék üzembe helyezésével, kezelésével, valamint karbantartásával kapcsolatos információkat tartalmaz, és tanácsokkal szolgál. Az ebben található tanácsok és előírások ismerete a készülék biztonságos és megfelelő használatának feltétele. Továbbá tartalmaz balesetekkel, előírásokkal, munkavédelemmel és jogi előírásokkal kapcsolatos információkat a termék használatával kapcsolatban.

A készülék üzembe helyezése előtt, különösen annak első elindításakor, át kell olvasni az alábbi kezelési utasítást, hogy elkerülje a személyi és tárgyi sérüléseket. A nem megfelelő használat sérüléshez vezethet.

Az alábbi kezelési útmutató a készülék szerves részét képezi és a készülék közvetlen közelében kell tárolni, és bármikor elérhetőnek kell lennie. Ha a készüléket átruházzák, mindenképpen tegyék a kezelési útmutatóval együtt.

1 Biztonság

HU

A készülék a jelenlegi technikai elvárásoknak megfelelően lett legyártva. Mindemellett a készülék veszélyforrás lehet, ha nem megfelelően, vagy nem rendeltetés szerűen kerül használatra. Minden felhasználó, ki üzemelteti a készüléket, követnie kell az alábbi használati útmutatóban foglaltakat és be kell tartani a munkavédelmi előírásokat.

1.1 Figyelmeztető jelzések magyarázata

A fontos, biztonsággal kapcsolatos és a figyelmeztető jelzések az alábbi használati útmutatóban a megfelelő figyelmeztető jelzésekkel vannak ellátva. Ezen tanácsokat kötelezően be kell tartani a balesetek, tárgyi és személyi sérülések elkerülése érdekében.



VESZÉLY!

Az **VESZÉLY** figyelmeztetés olyan lehetséges veszélyre figyelmeztet, melyek súlyos sérüléssel, vagy halállal járhat, ha nem kerül el ezeket.

**FIGYELMEZTETÉS!**

A **FIGYELMEZTETÉS** figyelmeztetés olyan lehetséges veszélyre figyelmeztet, melyek közepes, vagy súlyos sérüléssel, vagy halállal járhat, ha nem kerül el ezeket.

**VIGYÁZAT!**

A **VIGYÁZAT** figyelmeztetés olyan lehetséges veszélyre figyelmeztet, melyek könnyű sérüléssel, vagy károsodással járhat, ha nem kerül el ezeket.

FIGYELEM!

A **FIGYELEM** figyelmeztetés a lehetséges tárgyi sérülésre figyelmeztet, mely akkor léphet fel, ha nem tartja be a megfelelő biztonsági előírásokat.

JÓ TANÁCS!

A **JÓ TANÁCS** szimbólum tájékoztatja a felhasználót a kezeléssel és tanácsokkal kapcsolatosan.

HU

1.2 Biztonsággal kapcsolatos jó tanácsok

Elektromos áram

- A túl magas hálózati feszültség, vagy a nem megfelelő bekötés elektromos áramütéssel járhat.
- A készülék csak akkor csatlakoztatható, ha az információs adattáblán szereplő adatok megfelelnek a hálózati feszültségnek.
- A rövidzárlat elkerüléséhez a készüléket száraz állapotban kell tartani.
- Ha a készülék üzemeltetésekor meghibásodás lép fel, azonnal szüntesse meg a készülék áramellátását.
- Ne érintse a készülék csatlakozóját nedves kézzel.
- Soha ne fogja meg a készüléket, ha vízbe esett. Azonnal szüntesse meg a készülék áramellátását.
- Bármilyen javítás és a készülék burkolatának kinyitása csak szakképzet szerelő által és a megfelelő szerszámokkal történhet.

- Ne mozgassa a készüléket a hálózati vezetéknél fogva.
- Ne engedje, hogy a hálózati kábel hőforrással vagy éles élekkel érintkezzen.
- A hálózati vezetéket ne törje meg, nyomja, vagy csomózza össze.
- A készülék hálózati vezetékét mindig tekerje ki teljesen.
- Soha ne állítsa a készüléket, vagy más tárgyakat a hálózati vezetékre.
- A készülék konnektorból való kihúzását mindig a csatlakozót megfogva tegye.
- Rendszeresen ellenőrizze, hogy a hálózati kábel nem sérült-e. Soha ne használja a készüléket, ha a kábel sérült. Ha a kábelen sérülésnyomok láthatók, a veszélyek elkerülése érdekében az ügyfélszolgálattal vagy képzett villanyszerelő szakemberrel ki kell cseréltetni.

Tűzveszély / gyúlékony anyagok veszélye / robbanásveszély!

- A készülék belsejében ne üzemeltessen semmilyen egyéb elektromos készüléket.
- Ne tároljon, sem pedig használjon benzint, vagy egyéb könnyen gyulladó gáznemű anyagot, vagy folyadékot ezen, vagy egyéb készülék közelében. A gázok gyulladás, vagy robbanásveszéllyel fenyegetnek.
- Ne helyezzen a készülékbe semmilyen robbanó anyagot, mint például könnyen gyulladó propánnal töltött aerosolt. A könnyen gyulladó gázokkal és folyadékokkal töltött tartályok alacsony hőmérsékleten kiereszthetik tartalmukat, mely pedig begyulladhat a szikraképződéstől, melyet az elektromos készülékek okozhatnak. Robbanásveszély!
- A hűtőközeg szivárgása esetén húzza ki a csatlakozót a konnektorból. Távolítsa el minden közelben található gyújtóforrást, szellőztesse a helyiséget és lépjen kapcsolatba a szervízzel. Kerülje a hűtőközeg szembe jutását, mivel ez komoly szemsérüléseket okozhat.
- Soha ne használjon könnyen gyulladó folyadékot a készülék és tartozékainak tisztításához. A belőlük maradó gázok tűz, vagy robbanásveszéllyel fenyegethetnek.
- Tűz esetén először áramtalanítsa a készüléket, mielőtt megtenné a megfelelő tűzvédelmi intézkedéseket. Soha ne oltsa a tüzet vízzel, mikor az elektromos csatlakozó be van dugva a konnektorba. A tűz eloltását követően biztosítani kell a megfelelő szellőztetést.
- A leolvasztási folyamatot ne siettesse mechanikus eszközök, vagy egyéb hőforrás (gyertyák, vagy hőszugárzók) segítségével, vagy bármilyen egyéb módon. A fennmaradó pára rövidzárlatot okozhat, a túl magas hőmérséklet pedig meghibásodást okozhat a készülékben.
- Működés közben a készülék szellőző nyílásainak szabadnak kell lennie.
- Soha ne sértse meg a készülék hűtőrendszerét.

Kezelő személyzet

- A készülék csak betanított és megfelelően képzett személy által kezelhető.
- Ezen eszköt nem lehet olyan személyek (beleértve gyermekek) által üzemeltetni, akiknek korlátozott fizikai, érzékszervi, vagy mentális állapotuk van, valamint csak korlátozott tapasztalattal és/vagy korlátozott ismeretekkel rendelkeznek.
- A gyermekeket tartsa felügyelet alatt, hogy megbizonyosodjon, hogy nem játszanak, sem pedig indítják el a készüléket.

Nem rendeltetésszerű használat

- A nem rendeltetésszerű, vagy tiltott használat a készülék meghibásodásához vezethet.
- A készülék csak akkor használható, ha annak technikai állapota megfelelő, és lehetővé teszi a biztonságos működtetést.
- A készülék csak akkor használható, ha minden csatlakozás az előírásoknak megfelelően került kivitelezésre.
- A készüléket csak akkor szabad üzemeltetni, ha tiszta.
- Csak eredeti gyári cserealkatrészeket használjon. Soha ne végezzen a készüléken önállóan szerelést.
- Nem végezhető a készüléken változtatás, vagy beavatkozás.

1.3 Rendeltetésszerű használat

A készülék bármilyen egyéb célú és/vagy a normális rendeltetésszerű használatától eltérő használata nem megengedett, és ezen használat nem rendeltetésszerűnek tekinthető.

A következő használat minősül rendeltetésszerű használatnak:

- Élelmiszerek hűtése megfelelő GN-edényekben.

1.4 Nem rendeltetésszerű használat

A nem rendeltetésszerű használat komoly sérüléshez vezethet személyekben és tárgyakban a nem biztonságos elektromos feszültség, tűz, és magas hőmérséklet következtében. A készülék segítségével csak olyan munka végezhető, mely leírásra került ezen használati útmutatóban.

Az alábbi használat minősül nem rendeltetésszerű használatnak:

- Olyan éghető vagy lobbanékony folyékony anyagok tárolására, mint éter, naftalin, vagy ragasztók;
- Ne tároljon a készülékben semmilyen robbanó anyagot, mint például könnyen gyulladó propánnal töltött aeroszol;
- Gyógyszerkészítmények, vagy konzervált vér tárolására;
- Élő állatok tárolására.

2 Általános információ

2.1 Felelőssége és garancia

A használati útmutatóban található információk a hatályos jogszabályok, a jelenlegi technikai tudás, valamint tervezői és mérnöki tapasztalatunk figyelembe vételével és többéves gyakorlatunk alapján lettek összeállítva. Különleges, egyedi rendelésű, vagy további opciókkal rendelkező modellnél, illetve a legfrisebb technikai újítások alkalmazása esetén a kapott készülék különleges esetekben eltérhet a leírástól és az ábráktól az ezen kezelési útmutatóban leírtaktól.

A gyártó nem vállal felelősséget az olyan károkért és üzemzavarokért, amelyek az alábbiak során keletkeztek:

- előírások nem betartása,
- nem rendeltetészerű használat,
- a felhasználó által eszközölt műszaki módosítások,
- nem megengedett cserealkatrészek használata.

Fenntartjuk a jogot a terméken végrehajtott műszaki változtatások tekintetében, melyek a készülék felhasználói tulajdonságainak javítására és jobbá tételére irányulnak.

2.2 Szerzői jog védelme

Eme használati útmutató valamint a benne foglalt szöveg, vázlatok, fényképek és más elemek a szerzői jog által védettek. A törvényes tulajdonos írásbeli engedélyének beszerzése nélkül tilos a használati útmutató egészének, illetve bármely elemének sokszorosítása bármely módon és bármely formában, valamint a felhasználása és/vagy harmadik személy felé való továbbítása. A fentiek megsértése esetén kártérítési felelősséggel tartozik. Fenntartjuk magunknak a jogot további kártérítési igény benyújtásához.

2.3 Megfelelősségi nyilatkozat

A készülék teljesíti a jelenlegi Európai Unió normákat és előírásokat. A fentieket WE Megfelelősségi Nyilatkozattal bizonyítjuk. Szükség esetén szívesen elküldjük Önöknek a megfelelő Megfelelősségi nyilatkozatot.

3 Szállítás, csomagolás és tárolás

3.1 Szállítási ellenőrzés

A készülék megérkezésekor haladéktalanul ellenőrizni kell, hogy a készülék és felszereltsége komplett-e és hogy nem sérült-e meg szállítás közben. Látható szállítási sérülés megállapításakor el kell utasítani a készülék átvételét, vagy feltételes átvételt kell tenni. A kézbesítő logisztikai cég szállítói / kézbesítési dokumentumán be kell jegyezni a sérülés leírását és reklamációt kell indítani. A rejtett sérülést közvetlenül annak felfedezését követően jelezni kell, mivel a kártérítési igényeket lejelenteni csak az adott reklamációs időn belül lehet kezdeményezni.

Bármely részegység, vagy alkatrész hiánya esetén kérjük vegye fel a kapcsolatot az Ügyfélszolgálatlal.

3.2 Csomagolás

Kérjük ne dobja ki a készülék dobozát. Még szükség lehet rá a készülék tárolásakor, költöztetésekor illetve a szakszervizbe való szállításakor, amennyiben esetleg meghibásodás lépne fel.

HU

A csomagolás és annak elemei újrafelhasználható anyagokból készültek. Részletezve ezek: zsákok és fóliák műanyagból, a csomagolás kartonpapírból.

A csomagolás megsemmisítésekor be kell tartani az adott ország előírásait. Az újra felhasználható csomagoló anyagokat el kell juttatni újrafelhasználásra.

3.3 Tárolás

A csomagolás maradjon zárva a készülék beüzemeléséig, a tárolásakor pedig legyen figyelemmel a külső jelzésekre a tárolásra és a tárolási helyzetre vonatkozóan. A csomagolást csak az alábbi környezetben tárolja:

- zárt helyiségekben
- száraz és pormentes környezetben
- agresszív anyagoktól távol
- olyan helyen ahol nincs kitéve közvetlen napfények
- olyan helyen ahol nincs kitéve mechanikus sérülésnek.

Hosszabb ideig való tárolás esetén (több, mint három hónap) rendszeresen ellenőrizze a részesegységek és a csomagolás állapotát. Szükség esetén cserélje a csomagolást újra.

4 Technikai adatok

4.1 Technikai adatok

Verzió / GL-feltéhtűtő tulajdonságai

- Hűtés: statikus
- Klímaosztály: N
- Hőmérséklet szabályozás: digitális
- Hőmérséklet-tartomány: 0 °C - 10 °C
- Vezérlés: elektronikus, gomb
- Digitális kijelző
- Be/kikapcsoló
- Ellenőrző lámpa: be/ki.
- Automatikus leolvasztás funkció
- Lecsapódott pára eltávolítás
- Tulajdonságok: hűtőaggregát hűtőkáddal
- Kiszállítási állapot: összeszereléshez (egyszerű összeszerelés)
- Az üveg feltéhtűtő változata hátulról: nyitott
- Elülső üveg: sarokcsiszolt
- Üvegezés fajtája: egyszeres üvegezésű, biztonsági üveg
- GN-tárolók mélysége max: 150 mm
- Nem a csomag része: GN-tárolók

A műszaki adatok megváltoztatásának jogát fenntartjuk!

Név:	Feltéhtűtű GL4-1201
Cikkszám:	110270
Anyaga:	krómnikellacél, üveg
GN-tárolók száma:	5 x 1/4 GN
Hűtűközeg / mennyiség gr.:	R290 / 0,030
Csatlakozási értékek:	0,166 kW 230 V 50 Hz
Üveg felállítási felület méretei (szél. x mély.) mm:	1.190 x 330 x 195
Méreték: (szél x mély. x mag.) (mm):	1.200 x 335 x 459
Súly kg:	36,5

A készletben:

- 4 tartó: hossz 181 mm, szélesség 25 mm
- 6 tartó: hossz 264 mm, szélesség 25 mm

HU

Név:	Feltéhtűtű GL4-1401
Cikkszám:	110271
Anyaga:	krómnikellacél, üveg
GN-tárolók száma:	6 x 1/4 GN
Hűtűközeg / mennyiség gr.:	R290 / 0,030
Csatlakozási értékek:	0,194 kW 230 V 50 Hz
Üveg felállítási felület méretei (szél. x mély.) mm:	1.390 x 330 x 195
Méreték: (szél x mély. x mag.) (mm):	1.400 x 335 x 459
Súly kg:	40,5

A készletben:

- 1 tartó: hossz 264 mm, szélesség 63 mm
- 4 tartó: hossz 181 mm, szélesség 25 mm
- 6 tartó: hossz 264 mm, szélesség 25 mm

Név:	Feltéhtűtű GL4-1501
Cikkszám:	110272
Anyaga:	krűmnikellacél, űveg
6 GN-tárolók száma:	7 x 1/4 GN
Hűtűkűzveg / mennyiség gr.:	R290 / 0,030
Csatlakozási értékek:	0,174 kW 230 V 50 Hz
űveg felállítási felület méretei (szél. x mély.) mm:	1.490 x 330 x 195
Méreték: (szél x mély. x mag.) (mm):	1.500 x 335 x 459
Sűly kg:	41,5

A készletben:

- 4 tartó: hossz 181 mm, szélesség 25 mm
- 6 tartó: hossz 264 mm, szélesség 25 mm

Név:	Feltéhtűtű GL4-1801
Cikkszám:	110273
Anyaga:	krűmnikellacél, űveg
GN-tárolók száma:	8 x 1/4 GN
Hűtűkűzveg / mennyiség gr.:	R290 / 0,033
Csatlakozási értékek:	0,18 kW 230 V 50 Hz
űveg felállítási felület méretei (szél. x mély.) mm:	1.790 x 330 x 195
Méreték: (szél x mély. x mag.) (mm):	1.800 x 335 x 459
Sűly kg:	47,0

A készletben:

- 1 tartó: hossz 264 mm, szélesség 134 mm
- 4 tartó: hossz 181 mm, szélesség 25 mm
- 8 tartó: hossz 264 mm, szélesség 25 mm

Név:	Feltéthűtő GL4-2001
Cikkszám:	110274
Anyaga:	krómnickellacél, üveg
GN-tárolók száma:	10 x 1/4 GN
Hűtőközeg / mennyiség gr.:	R290 / 0,033
Csatlakozási értékek:	0,194 kW 230 V 50 Hz
Üveg felállítási felület méretei (szél. x mély.) mm:	1.990 x 330 x 195
Méreték: (szél x mély. x mag.) (mm):	2.000 x 335 x 459
Súly kg:	51,0

A készletben:

- 4 tartó: hossz 181 mm, szélesség 25 mm
- 9 tartó: hossz 264 mm, szélesség 25 mm

HU

Név:	Feltéthűtő GL3-1201
Cikkszám:	110275
Anyaga:	krómnickellacél, üveg
GN-tárolók száma:	3 x 1/3 GN + 1 x 1/2 GN
Hűtőközeg / mennyiség gr.:	R290 / 0,030
Csatlakozási értékek:	0,166 kW 230 V 50 Hz
Üveg felállítási felület méretei (szél. x mély.) mm:	1.190 x 390 x 195
Méreték: (szél x mély. x mag.) (mm):	1.200 x 395 x 459
Súly kg:	39,0

A készletben:

- 1 tartó: hossz 326 mm, szélesség 45 mm
- 4 tartó: hossz 181 mm, szélesség 25 mm
- 4 tartó: hossz 326 mm, szélesség 25 mm

Név:	Feltéhtűtű GL3-1501
Cikkszám:	110276
Anyaga:	krómnikellacél, üveg
GN-tárolók száma:	5 x 1/3 GN + 1 x 1/2 GN
Hűtűközűg / mennyiség gr.:	R290 / 0,030
Csatlakozási értékek:	0,174 kW 230 V 50 Hz
Üveg felállítási felület méretei (szél. x mély.) mm:	1.490 x 390 x 195
Méretűk: (szél x mély. x mag.) (mm):	1.500 x 395 x 459
Súly kg:	45,5

A készletben:

- 1 tartó: hossz 326 mm, szélesség 77 mm
- 4 tartó: hossz 181 mm, szélesség 25 mm
- 6 tartó: hossz 326 mm, szélesség 25 mm

HU

Név:	Feltéhtűtű GL3-1801
Cikkszám.:	110278
Anyaga:	króm-nikkel acél, üveg
GN-tárolók száma:	8 x GN 1/3
Hűtűközűg / mennyiség gr.:	R290 / 0,033
Csatlakozási értékek:	0,18 kW 230 V 50 Hz
Üveg felállítási felület méretei (szél. x mély.) mm:	1.790 x 390 x 195
Méretűk: (szél x mély. x mag.) (mm):	1.800 x 395 x 459
Súly kg:	52,0

A készletben:

- 4 tartó: hossz 181 mm, szélesség 25 mm
- 8 tartó: hossz 326 mm, szélesség 25 mm

Név:	Feltéthűtő GL3-2001
Cikkszám.:	110279
Anyaga:	króm-nikkel acél, üveg
GN-tárolók száma:	9 x GN 1/3
Hűtőközeg / mennyiség gr.:	R290 / 0,033
Csatlakozási értékek:	0,194 kW 230 V 50 Hz
Üveg felállítási felület méretei (szél. x mély.) mm:	1.990 x 390 x 195
Méreték: (szél x mély. x mag.) (mm):	2.000 x 395 x 459
Súly kg:	55,5

A készletben:

- 4 tartó: hossz 181 mm, szélesség 25 mm
- 9 tartó: hossz 326 mm, szélesség 25 mm
- 1 tartó: hossz 326 mm, szélesség 40 mm

HU

4.2 Készülék funkciói

A feltéthűtőkben a megfelelő élelmiszertermékeket GN-tartókban lehet lehűteni és tárolni meghatározott ideig.

4.3 A készülék részegységeinek leírása

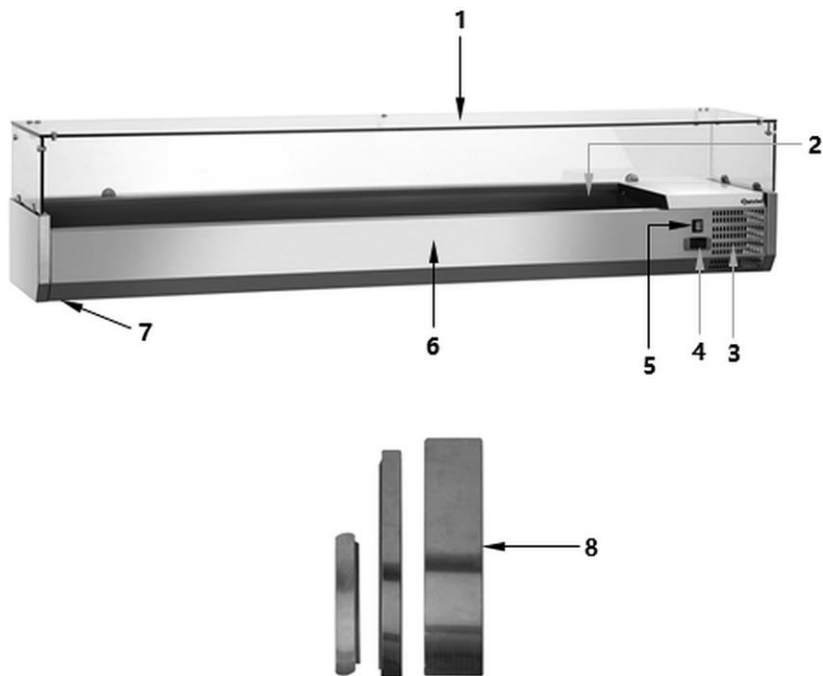

HU

Ábr. 1

- | | |
|--|------------------------------------|
| 1. Üveg feltét | 2. Hűtőkád GN-tartályokhoz |
| 3. Szellőző nyílások | 4. Digitális hőmérsékletszabályozó |
| 5. Bekapcsoló/kikapcsoló beépített hálózati kontrollfényvel (zöld) | 6. Borítás |
| 7. Talpak (4x) | 8. Távtartó |

5 Üzembe helyezése és kezelés

5.1 Üzembe helyezés



VIGYÁZAT!

A nem megfelelő üzembe helyezés, beállítás, kezelés, karbantartás, vagy a nem megfelelő készülékkel kapcsolatos magatartás személyi és tárgyi sérüléshez vezethetnek.

A beállítás és üzembe helyezés, valamint a javítás és szétszerelés csak és kizárólag szakképzett szakszervíz által hajtható végre, az adott ország előírásainak megfelelően.

Kicsomagolás / Beállítás

- Csomagolja ki a készüléket és távolítsa el az összes belső és külső csomagolóanyagot és a szállítási védőanyagot.



VIGYÁZAT!

Fulladásveszély!

Tegye elérhetetlenné gyermekek számára a csomagoló anyagokat, mint műanyag zacskók, hungarocell elemek.

- Ha a készüléken védőfólia található, azt el kell távolítani. A fóliát lassan távolítsa el, hogy ne hagyjon ragasztómaradványokat. Az esetleges ragasztómaradványokat távolítsa el megfelelő oldószerrel.
- Figyeljen rá, hogy ne sérüljön meg az adattábla, illetve a figyelmeztető jelzések a készüléken.
- **Soha** ne állítsa fel a készüléket vizes, vagy nedves környezetben.
- A berendezést úgy helyezze el, hogy a csatlakozó könnyen elérhető legyen a gyors lecsatlakoztatás érdekében, ha esetleg erre lenne szükség.
- A készüléket a következő tulajdonságokkal rendelkező felületen állítsa fel:
 - egyenes, megfelelő teherbírású, vízálló, száraz és magas hőmérsékletnek ellenálló
 - elég nagy, hogy sérülés nélkül dolgozhasson a készülékkel
 - könnyen megközelíthető
 - jó légcserével rendelkező.

Üzembe helyezése és kezelés

- Elegendő távolságot kell tartani az asztal széleitől. A készülék felborulhat és leeshet.
- Ne állítsa a készüléket olyan helyre, ahol közvetlen napfény éri, vagy közvetlen hőforrás közelébe (tűzhely, radiátor, fűtőtest, stb.) A hőforrások negatív hatással vannak az energiateljesítményre és a készülék funkcióinak működésére.
- A készüléket úgy kell felállítani, hogy a megfelelő keringés elegendő levegőt tudjon szállítani. Ne zárja le, vagy takarja el a szellőzőnyílásokat a készüléken.
- Tartson legalább 10 cm távolságot a falaktól és egyéb tárgyaktól.
- Felülről elegendő szabad helyet kell hagyni a szekrényektől és polcoktól, hogy a rozsdamentesacél-fedél akadálymentesen kinyitható legyen. Elölről elég helyet kell hagyni a kezelő személyzet számára.
- A kompresszor meghibásodásának elkerülése érdekében a telepítéskor, vagy szállításkor a készüléket ne döntse meg 45 °-nál jobban.
- Miután beállította a készüléket a kívánt helyre, állítsa stabil helyzetbe a lábak megfelelő szintre csavarásával.

A feltéhtűtő beszerelése

A GL-tárolókkal ellátott feltéhtűtő szét van szerelve és egyenként van becsomagolva. Kicsomagolás után össze kell szerelni.

Először ellenőrizze a szállított alkatrészek teljességét az alábbi táblázat alapján.

A feltéhtűtő csomag részei (2. ábra)

Név	Mennyi ség (darab)	Név	Mennyi ség (darab)
1 Üvegbilincsek	6	7 Jobb üveg	1
2 Üvegbilincs- csavarhúzó	12	8 Üvegrögzítő	7
3 Menetes csapok	6	9 Sajtfejű csavarok	14
4 Bal üveg	1	10 Gumigyűrűk	14
5 Felső üvegezés	1	11 Záró csavarok	14
6 Hátsó üveg	1	12 A feltéhtűtő üvegének kerete	1

TIPPI!

Javasoljuk, hogy 2 személy szerelje be a feltétűt!

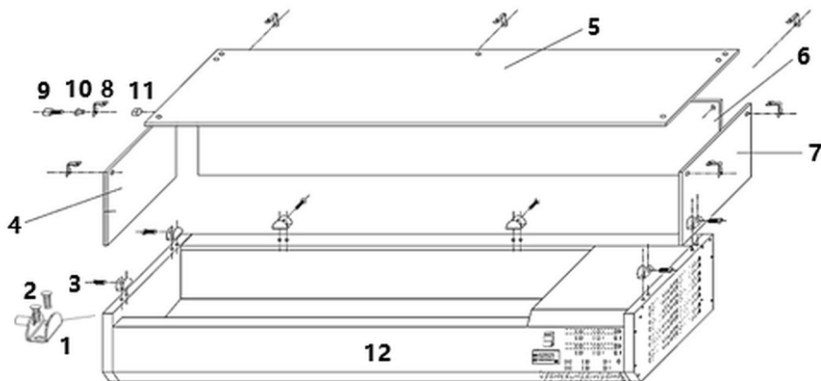

Ábr. 2

HU

1. A telepítést az üvegbilincsek (1) (2 bal, jobb és hátsó) rögzítésével kell kezdeni, rögzítsük azokat a tetejére szerelt hűtőüveg burkolatához. Használja a mellékelt csavarokat az üvegbilincsekhez (2).
2. Helyezze a bal (4), a jobb (7) és a hátsó (6) üveget a beépített üvegbilincsekbe (1).
3. Ezután kézzel húzza meg az üvegbilincs menetes csapjait (3). **Ne húzza túl, mert az üveglap eltörhet!**
4. Rögzítsen 2 üvegrögzítőt (8) az üveg bal (4), jobb (7) és hátsó (6) sarkához, és 1 üvegrögzítőt (8) a hátsó üveg közepére a mellékelt sajtfejű csavarok (9), gumigyűrűk (10) és csavaros dugók (11) segítségével.
5. Ezután tegye a felső üveget (5) a jobb (7), a bal (4) és a hátsó (6) üvegre, és csavarja be a jobb, balra és hátsó üvegrögzítőbe.
6. Végül ellenőrizze, hogy minden üveg biztonságosan rögzítve van-e.

Csatlakoztatás hálózatra

- Ellenőrizze, hogy a készülék technikai adatai (lsd.: adattábla) megegyeznek e a helyi elektromos hálózattal.
- Csatlakoztassa a készüléket egyes, megfelelő biztosítékkal rendelkező földelt dugaljba. Ne csatlakoztassa a készüléket több aljzatú konnektorba.
- A csatlakozó kábelt úgy helyezze el, hogy senki se léphessen rá, és el sem bonthasson benne.

- Az első használat előtt a készüléknek legalább 2 órán keresztül állnia kell, mielőtt az elektromos hálózatra csatlakoztatja.
- Az áramellátás megszűnése, vagy a dugó kihúzása esetén a készüléket nem ajánlott 5 percen belül ismét az áramellátásba visszkapcsolni.

5.2 Használat

Felhasználói tanácsok

- Csak akkor töltsse fel a feltéthűtőt, ha a kijelzőn megjelenik a kívánt hőmérséklet.
- Az elkészített élelmiszereket csak megfelelő GN-tartályokban szabad elhelyezni („**Műszaki adatok**“ fejezet).
- Ne helyezzen a feltéthűtőbe meleg ételeket, ezeket előbb le kell hűteni legalább szobahőmérsékletűre.
- Az étellel feltöltött GN-tartályokat az erre a célra kialakított hűtőkádakba helyezze. Ha szükséges, használja a mellékelt kereszttartókat a GN-tartályok támaszaként.
- Tartsa be az élelmiszerek előírt tárolási idejét, hogy elkerülje a kellemetlen szagok kialakulását a feltéthűtőben.
- Ha kondenzvíz képződik a hűtőkád alján, törölje le puha, száraz ruhával.
- Az áramellátás megszűnése, vagy a dugó kihúzása esetén a készüléket nem ajánlott 5 percen belül ismét az áramellátásra visszkapcsolni.

A készülék előkészítése és elindítása

1. A feltéthűtő használatának megkezdése előtt tisztítsa meg a 6. „**Tisztítás**“ fejezetben megadott utasítások szerint.
2. Indítsa el a készüléket (étel nélkül). Vegye figyelembe a használati utasítás következő fejezeteiben található megjegyzéseket.
3. Csatlakoztassa a készülék kábelét egy egyes aljzattal rendelkező csatlakozóba.
4. Kapcsolja be a készüléket a készülék elején található be-/kikapcsoló „I” (BE) állásba állítja.



A zöld ellenőrző lámpa a bekapcsoló/kikapcsolóban elkezd világítani.

A digitális kijelzőn megjelenik az eszköz belső hőmérséklete.

5. Csak akkor tegye az élelmiszert tartalmazó GN-tartályokat a készülék hűtőkádjába, ha a készülék elérte a kívánt hőmérsékletet.





Kezelő elemek és kijelző



Nyomógomb	Funkció
SET	A kívánt értékek kijelzése, értékek beállítása programozási módban, vagy elfogadási folyamat.
	Kézi leolvasztási folyamat indítása
	Programozási módban paraméter kód kiválasztása, kijelzett érték növelése
 AUX	Programozási módban paraméter kód kiválasztása, kijelzett érték csökkentése

LED kijelző

A LED diódák a digitális kijelzőn mutatják az aktivált funkció állapotát:



LED	Aktiválás állapota	Jelentése
	világít	kompresszor aktiválva
	villog	késleltetés alatt
	világít	leolvasztás alatt
	villog	leolvasztás késleltetve
	világít	ventillátor aktiválva
	villog	leolvasztás után késleltetve
	világít	hőmérsékleti érték Celsius fokban
	villog	programozási módban
	világít	hőmérsékleti érték Fahrenheit fokban
	villog	programozási módban



Kívánt érték kijelzése

1. Nyomja meg röviden a gombot **SET**, a kívánt érték megjelenítéséhez.
2. Nyomja meg ismét a gombot **SET**, vagy várjon 5 másodpercet, hogy visszatérjen az előző kijelzésre.

Kívánt érték megváltoztatása (vagyis a kívánt hőmérséklet)

1. Nyomja meg a gombot **SET** és tartsa lenyomva 3 másodpercen keresztül.

A kívánt érték megjelenik a kijelzőn, a LED dióda , vagy  villog a digitális kijelzőn.

2. Az értéket növelheti, vagy csökkentheti a gombok segítségével  vagy , míg a kijelzőn meg nem jelenik a kívánt érték.
3. Fogadja el az új értéket a gomb segítségével **SET**, vagy várjon 10 másodpercet, ezen idő alatt az érték automatikusan mentésre kerül.

Automatikus kiolvasztás

A készülék automatikusan leolvaszt 4 alkalommal 24 órán belül. A számláló bekapcsol az első bekapcsoláskor.

1. Ha szükséges az automatikus leolvasztási folyamat időközének változtatása, meg kell nyomni a gombot  kevesebb, mint 2 másodpercig

A digitális kijelzőn megjelenik a szimbólum .

A leolvasztási ciklus azonnal elfogadásra kerül, a következő leolvasztási folyamat 6 óra elteltével következik be.

Kézi kiolvasztás

Az automatikus leolvasztáson túl bármikor aktiválhatja a kézi leolvasztást.

1. Nyomja meg és tartsa lenyomva több, mint 2 másodpercig a gombot .

A kézi leolvasztás aktiválásra került.

A digitális kijelzőn megjelenik a szimbólum .

HU

FIGYELEM!

A leolvasztáskor keletkező víz automatikusan elpárolog.

FIGYELEM!

Az alábbi beállítások, vagy paraméterek átállítása csak a szervíz által történhet.

Gomb kombinációk

Egyszerre megnyomva a gombokat lehet aktiválni/kikapcsolni néhány funkciót

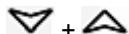

Gombok zárolása, vagy feloldása

- a zároláshoz nyomja meg mindkét gombot egyszerre ne tovább, mint 3 másodpercig, míg a digitális kijelzőn meg nem jelenik az információ „OFF“
- a feloldáshoz nyomja meg mindkét gombot egyszerre ne tovább, mint 3 másodpercig, míg a digitális kijelzőn meg nem jelenik az információ „ON“

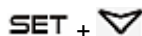

Belépés programozási módba

- nyomja meg mindkét gombot egyszerre 3 másodpercen keresztül. Mikor villognak a LED-ek °C vagy °F, akkor lehet beállítani a következőket

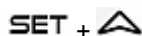

Visszatérés a korábbi információ kijelzéshez:

- nyomja meg ezen gombot, hogy kilépjen a programozási módból és visszatérjen az előzőleg kijelzett információhoz (hőmérsékleti érték a készülékben)

HU

Készülék kikapcsolása

1. Kapcsolja ki a készüléket a bekapcsoló/kikapcsoló segítségével (állítsa „O” állásba).
2. A készülék használatának befejeztével csatlakoztassa le a hálózati feszültségről (húzza ki a konnektorból!).

6 Tisztítás és karbantartás

6.1 Tisztítás közbeni biztonsággal kapcsolatos jó tanácsok

- A készüléket a tisztítás előtt le kell csatlakoztatni az elektromos hálózatról.
- Hagyja teljesen kihűlni a készüléket.
- Vigyázzon, hogy a berendezésbe ne kerüljön víz. Ne merítse a készüléket tisztítás közben vízbe, vagy egyéb folyadékba. A készülék tisztításához ne használjon nyomás alatt lévő vízugarat!
- Ne használjon a készülék tisztításához semmilyen éles, vagy fém tárgyat (kés, villa, stb.). Az éles tárgyak megsérthetik a készüléket, az érintkezése elektromos áramot vezető részekkel pedig áramütéshez vezethet.

- Ne használjon a tisztításhoz semmilyen súrolószert, oldószer tartalmú, vagy maró hatású tisztító anyagot. Ezek megsérthetik a felületet.

6.2 Tisztítás

1. A munkanap végén a készüléket tisztítsa meg.
2. Vegyen ki a készülékből minden terméket és tárolja ezen idő alatt hűvös helyiségben vagy hűtőben, hogy ne romoljanak meg.
3. A hűtőkádat és a feltéthűtőt belülről és kívülről is alaposan meg kell tisztítani puha, tisztítószerrel átitatott ruhával.
4. Törölje át száraz törlőkendővel.
5. A készülék burkolatát törölje át puha, nedves törlőkendővel. Szükség esetén használjon kímélő tisztítószert.
6. A végén a megtisztított részeket alaposan szárítsa meg.
7. A használt tartozékokat (keresztlécek, GN-tartályok) rendszeresen le kell mosni meleg vízzel és enyhe tisztítószerrel. Öblítse le tiszta vízzel. Alaposan szárítsa meg a megtisztított kiegészítőket puha törlőkendővel.
8. Rendszeresen távolítsa el a koszt és a szennyeződések a ventilátor nyílásból egy puha kefe, vagy seprű segítségével.

HU

6.3 Karbantartás

A hűtőközeg hosszú távú működésének biztosítása érdekében szakképzett szakembernek rendszeresen el kell végeznie a következő műveleteket:

1. A kondenzátor tisztítása (hetente):
 - A kondenzátorhoz való hozzáférés csak a burkolatot rögzítő csavarok speciális szerszámokkal történő kicsavarása után lehetséges.
 - Tisztítsa meg porszívóval vagy puha sörtéjű kefével, enyhén végigvezetve azt a kondenzátor bordázatán.

TIPP!

Kerülje az olyan kemény tárgyak vagy fém szerszámok használatát, amelyek károsíthatják a kondenzátor bordázatát.

- Tisztítás után helyezze vissza az eltávolított burkolatot.
2. Az elektromos csatlakozások ellenőrzése;

Lehetséges meghibásodások

3. A hőmérséklet-érzékelő és hőmérséklet-szabályozó helyes működésének ellenőrzése.

7 Lehetséges meghibásodások

Az alábbi táblázat ismerteti az eszköz működése során felmerülő hibák lehetséges okait és elhárításának módját. Amennyiben a hibákat nem lehet elhárítani, vegye fel a kapcsolatot a szervizzel.

Kérjük, ennek folyamán adja meg a termék cikkszámát, a modell nevét és a sorozatszámát. Ezek az adatok a készülék adattábláján találhatóak.

Hiba	Lehetséges ok	Elhárítása
Nincs hűtés	Rosszul behelyezett villásdugó.	Húzza ki a villásdugót és helyezze vissza megfelelően
	Működésbe lépett az elektromos biztosíték	Ellenőrizze a biztosítékot, ellenőrizze a készüléket másik dugaljba csatlakoztatva
	Nincs áram	Ellenőrizze a tápellátást
	Meghibásodott hőmérséklet szabályozó.	Lépjen kapcsolatba a szervizzel
Nem elegendő hűtőfolyadék	Közvetlen napsugárzás, vagy hőforrás a közelben	Távolítsa el a készüléket a hőforrás közeléből
	Rossz levegő keringés a készülék körül	Hagyjon megfelelő távolságot a falaktól és egyéb tárgyaktól.
	A behelyezett étel túl forró.	Hagyja lehűlni az ételt, mielőtt beteszi
	A kondenzátor eltömődött kosz által	Alaposan tisztítsa meg a kondenzátort

Hiba	Lehetséges ok	Elhárítása
A hűtő nem áll le	Meghibásodott hőmérséklet szabályozó	Lépjen kapcsolatba a szervizzel
	Meghibásodott hőmérséklet szabályozó.	Lépjen kapcsolatba a szervizzel
Furcsa, vagy hangos zaj	A készülék nem áll egyenes alapzaton	Helyezze a készüléket egyenletes felületre, és a lábak segítségével stabilizálja pozícióját
	A készülék a fallal, vagy egyéb tárggyal érintkezik	Hagyjon megfelelő távolságot a falaktól és egyéb tárgyaktól.

8 Leselejtezés

Elektromos készülék

HU



Az elektromos készülékek ezen szimbólummal jelettek. Az elektromos készülék a megfelelő és környezetkímélő módon kell megsemmisíteni és újrafeldolgozni. Ne dobjon ki elektromos készüléket a háztartási hulladékba. Csatlakoztassa le a készüléket az elektromos hálózatról és távolítsa el a készülékből a csatlakozó kábelt.

Az elektromos készüléket a kijelölt gyűjtőponton adja le.

Hűtőközeg

A készülékben használt hűtőközeg könnyen gyulladó anyag. Megsemmisítése az adott országos előírásoknak megfelelően történjen.