

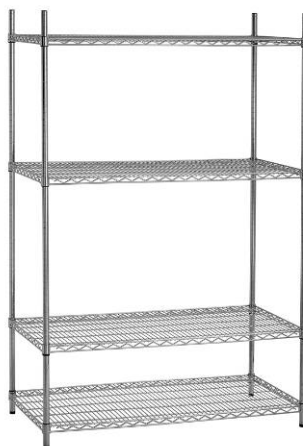

601182



601192



601151



601161

DEUTSCH	-----	Seite 1 bis 4
ENGLISH	-----	from page 5 to 8
FRANÇAIS	-----	de page 9 à page 12
ITALIANO	-----	pagine da 13 a 16
ESPAÑOL	-----	de la página 17 a la 20
PORTUGUÊS	-----	as páginas des de 21 até 24
NEDERLANDS	-----	blz. 25 t/m 28
DANSK	-----	side fra 29 til og med 32
РУССКИЙ	-----	страница 33 до 36
TÜRKÇE	-----	sayfalar: 37-40
POLSKI	-----	strony od 41 do 44
ČESKY	-----	stránka 45 až 48
HRVATSKI	-----	stranica 49 do 52
MAGYAR	-----	53 – 56. oldal
ΕΛΛΗΝΙΚΑ	-----	σελίδες από 57 ως 60

PRODUKTBESCHREIBUNG

Technische Angaben

Bezeichnung	Lager-Regal	Lager-Regal 4500
Art.-Nr.:	601182	601192
Material:	Stahl, verchromt	Stahl, verchromt
Ausführung	<ul style="list-style-type: none"> ▪ 4 Regalböden, höhenverstellbar ▪ Ausführung Regalböden: Gitter ▪ Bausatz bestehend aus: <ul style="list-style-type: none"> 4 Regalböden, 4 Eckpfosten ▪ Stecksystem, einfache Montage 	
Abmessungen:	B 910 x T 460 x H 1845 mm	B 1210 x T 610 x H 1840 mm
Gewicht:	14,3 Kg	23,5 Kg
Tragfähigkeit:	200 kg, gleichmäßig verteilt	max. 500 kg gesamt, 125 kg pro Regalboden

Bezeichnung	Büro-Regal	Wein-Regal
Art.-Nr.:	601151	601161
Material:	Stahl, verchromt	Stahl, verchromt
Ausführung	<ul style="list-style-type: none"> ▪ 4 Regalböden, höhenverstellbar ▪ Ausführung Regalböden: Gitter ▪ Bausatz bestehend aus: <ul style="list-style-type: none"> 4 Regalböden, 4 Eckpfosten ▪ Stecksystem, einfache Montage 	<ul style="list-style-type: none"> ▪ 5 Regalböden, höhenverstellbar ▪ Ausführung Regalböden: Gitter, mit je 9 Flaschenausparungen pro Regalboden ▪ Bausatz bestehend aus: <ul style="list-style-type: none"> 5 Regalböden, 4 Eckpfosten ▪ Stecksystem, einfache Montage
Abmessungen:	B 750 x T 350 x H 1520 mm	B 900 x T 350 x H 1390 mm
Gewicht:	10,3 kg	12,5 kg
Tragfähigkeit:	150 kg, gleichmäßig verteilt	ca. 100-130 Flaschen

Technische Änderungen vorbehalten!

Teileübersicht / Lieferumfang

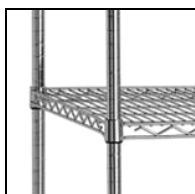
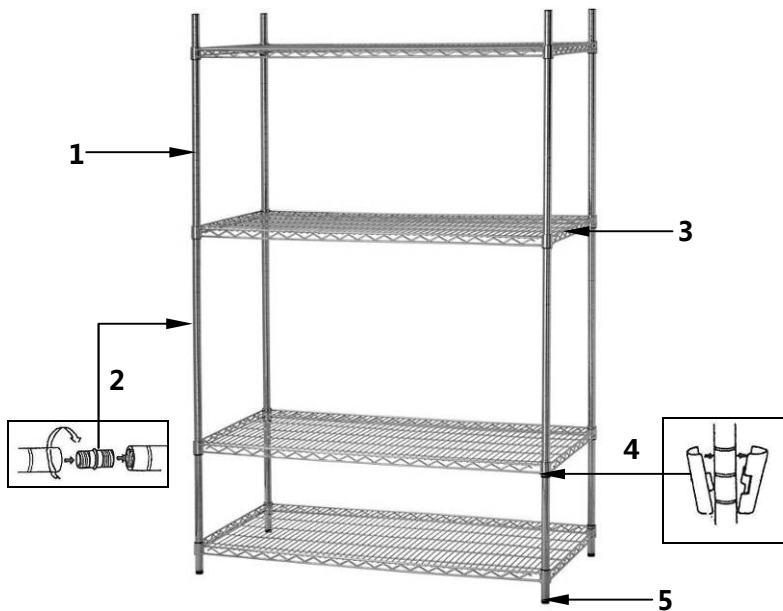

Regalböden (4)

Art.-Nr.: 601151/601182/601192

- 1** Eckpfosten (4)
- 2** Verbindungsstück Eckpfostenteile (4)
- 3** Regalböden (4 bzw. 5)
- 4** Plastikriegel (16 bzw. 20)
- 5** FüÙe zur Nivellierung des Regals (4)

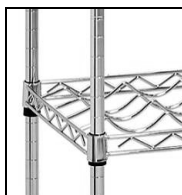

Regalböden (5)

Art.-Nr.: 601161
mit je 9 Flaschenaussparungen

MONTAGE

Zusammenbau der Eckpfosten

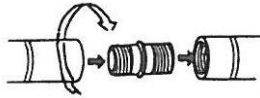

- 1) Alle vier Eckpfosten bestehen aus zwei Teilen und werden mit Hilfe der Verbindungsstücke mit Gewinde, welche schon jeweils an einem der beiden Eckpfostenteile angeschraubt sind, zusammen geschraubt.
Das Oberteil der Eckpfosten hat oben eine Plastikabdeckung, das Unterteil des Eckpfostens ist am Boden mit Füßen zur Nivellierung versehen.
Die beiden Eckpfostenteile im Uhrzeigersinn handfest zusammenschrauben.
Sollten sich die beiden Eckpfostenteile nicht leicht zusammen schrauben lassen, prüfen Sie, ob die beiden Gewindeteile richtig zusammengesetzt sind.

Anbringen des Regalbodens

- 2) Montieren Sie als erstes den unteren Regalboden an den Eckpfosten. Wir empfehlen diesen Regalboden nicht höher als 15 cm über dem Fußboden anzubringen.
Lassen Sie In der gewünschten Höhe die konischen Plastikriegel in die Rillen der Eckpfosten einschnappen, wobei das kleine, verjüngte Ende der Plastikriegel nach oben und das dickere Ende nach unten zeigen sollte.

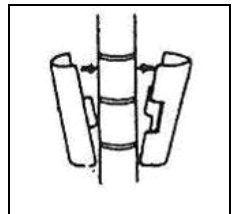

- 3) Den Regalboden leicht seitlich kippen und die Oberteile der vier Eckpfosten (mit Plastikabdeckung) durch die Öffnungen an den Ecken im Regalboden bis zu den Plastikriegeln schieben.

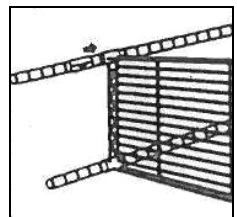

- 4) Richten Sie das Regal auf. Drücken Sie den Regalboden an den Ecken von oben fest herunter, um sicher zu stellen, dass er fest auf den Plastikriegeln aufliegt.

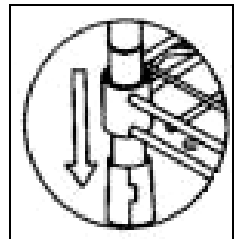

Weiterer Zusammenbau

- 5) Bringen Sie für den weiteren Regalboden in der (als nächstes) gewünschten Regalbodenhöhe 4 Plastikriegel jeweils an den Eckpfosten an. Lassen Sie den Regalboden von oben über die Eckpfosten bis auf die Plastikriegel herunter gleiten und drücken Sie ihn fest nach unten.
- 6) Wiederholen Sie Schritt 5) für die weiteren Regalböden.
- 7) Zum Höhenausgleich (zur Nivellierung) des Regales die Füße an den Unterteilen der Eckpfosten weiter hinein- oder herausdrehen.

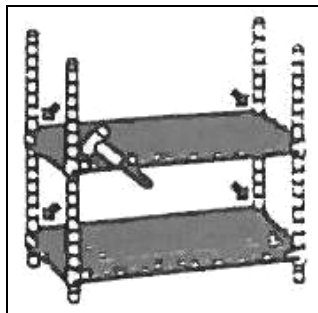

Nun ist das Regal komplett zusammengebaut.

Hinweis: Der Gebrauch eines Gummihammers kann die Montage erleichtern.

Reinigung

- Reinigen Sie das Regal regelmäßig mit einem weichen feuchten Tuch und trocknen Sie es anschließend gründlich ab.



VORSICHT!

Benutzen Sie niemals aggressive oder scheuernde Reinigungsmittel, welche die verchromte Oberfläche des Regales beschädigen können.

Bartscher GmbH
Franz-Kleine-Str. 28
33154 Salzkotten
Germany

Tel.: +49 (0) 5258 971-0

Fax: +49 (0) 5258 971-120

Service-Hotline: 0180 5 971 197

(14ct/Min. aus dem deutschen Festnetz)

PRODUCT DESCRIPTION

Technical parameters

Name	Store shelf	Store shelf 4500
Code-No.:	601182	601192
Material:	Chrome-plated steel	Chrome-plated steel
Design:	<ul style="list-style-type: none"> ▪ 4 height-adjustable shelves ▪ shelf design: grid ▪ set consists of: <ul style="list-style-type: none"> 4 shelves, 4 corner posts ▪ push-fit system, easy assembly 	
Dimensions:	W 910 x D 460 x H 1845 mm	W 1210 x D 610 x H 1840 mm
Weight:	14.3 Kg	23.5 Kg
Load-bearing capacity	200 kg, evenly distributed	max. 500 kg in total, 125 kg per shelf

Name	Office shelf	Wine rack
Code-No.:	601151	601161
Material:	Chrome-plated steel	Chrome-plated steel
Design:	<ul style="list-style-type: none"> ▪ 4 height-adjustable shelves ▪ shelf design: grid ▪ set consists of: <ul style="list-style-type: none"> 4 shelves, 4 corner posts ▪ push-fit system, easy assembly 	<ul style="list-style-type: none"> ▪ 4 height-adjustable shelves ▪ shelf design: grid with 9 recesses for bottles per shelf ▪ set consists of: <ul style="list-style-type: none"> 5 shelves, 4 corner posts ▪ push-fit system, easy assembly
Dimensions:	W 750 x D 350 x H 1520 mm	W 900 x D 350 x H 1390 mm
Weight:	10.3 kg	12.5 kg
Load-bearing capacity	150 kg, evenly distributed	approx. 100-130 bottles

Subject to technical changes!

List of parts / scope of delivery

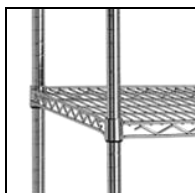
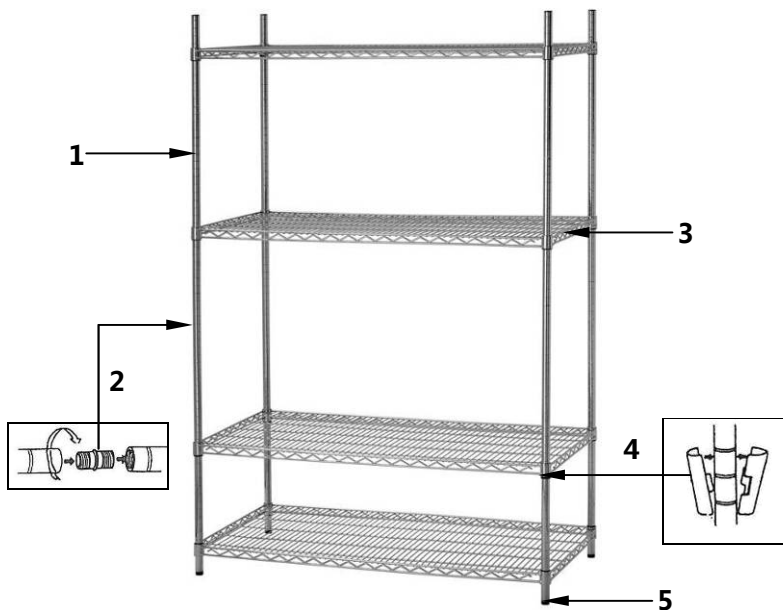

Shelves (4)
Code-No.:
601151/601182/601192

- 1** Corner post (4)
- 2** Connecting piece for corner post (4)
- 3** Shelf (4 or 5)
- 4** Plastic snap-fit joints (16 lub 20)
- 5** Feet for adjusting height (levelling) of the rack (4)

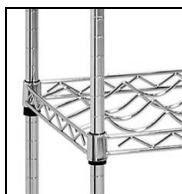

Shelves (5)
Code-No.: 601161
each with 9 recesses for bottles

ASSEMBLY

Assembly of the posts

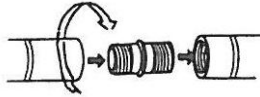

- 1) All four posts consist of two parts and are screwed together with the help of the connecting pieces with threads that should already have been screwed to one of the two post parts. The upper part of the posts has a plastic cover at the top, the lower part of the post can be levelled at the bottom. Screw together the two parts of the post hand-screwed in a clockwise direction. Should it not be possible to screw the two post parts together easily, then the two thread parts were not joined properly.

Attaching a shelf

- 2) Attach the bottom shelf to the corner posts first. It is recommended that the bottom shelf should not be mounted higher than 15 cm above the floor. At the desired height, snap the conical plastic snap-fit joints into the grooves on the posts, with the narrower end of the snap-fit joints pointing up and the thicker end of the snap-fit joints pointing down.
- 3) Tilt the shelf slightly to the side and slide the upper parts of the four posts (with plastic caps) through the openings in the shelf's corners until they are firmly seated at snap-fit joints.
- 4) Place the entire rack upright and push the shelf down firmly at the corners, to make sure that the shelf lies firmly on the plastic snap-fit joints.

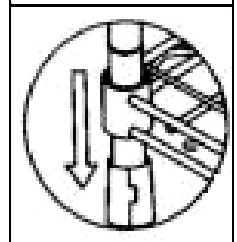
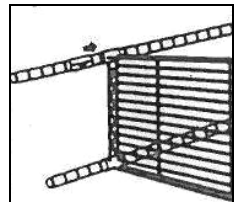
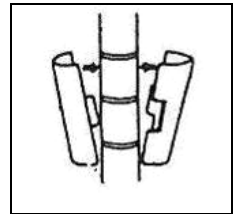

Further assembly

- 5) Attach the plastic snap-fit joints for the next shelf at the desired height. Slide the shelf down from above over the posts onto the plastic snap-fit joints and press it down firmly again.
- 6) Repeat step 5) for the other shelves.
- 7) To adjust the height (levelling) of the rack, rotate the feet on the bottom parts of the posts in and out.

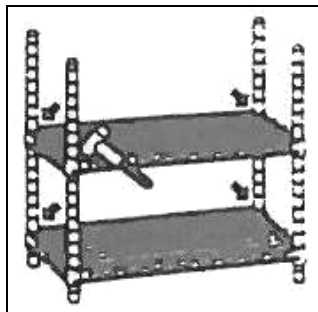

Now, the rack has been completely assembled.

Note: a rubber hammer can make the assembly much easier.

Cleaning

- Clean the rack regularly with a soft, moist cloth and wipe it thoroughly afterwards.



CAUTION!

Never use corrosive or abrasive cleaning agents which may damage the chromed surface of the rack.

Bartscher GmbH
Franz-Kleine-Str. 28
D-33154 Salzkotten
Germany

phone: +49 (0) 5258 971-0
fax: +49 (0) 5258 971-120

DESCRIPTION DU PRODUIT

Paramètres techniques

Nom	Rayonnage d'économat	Rayonnage d'économat 4500
Code-No. :	601182	601192
Matériau :	Acier chromé	Acier chromé
Réalisation :	<ul style="list-style-type: none"> ▪ 4 tablettes réglables en hauteur ▪ réalisation des tablettes : grillage ▪ kit composé de : <ul style="list-style-type: none"> 4 tablettes, 4 piliers d'angle ▪ système à enfichage, montage simple 	
Dimensions :	largeur 910 x profondeur 460 x hauteur 1845 mm	largeur 1210 x profondeur 610 x hauteur 1840 mm
Poids :	14,3 Kg	23,5 Kg
Capacité de charge :	200 kg, disposition régulière	max. 500 kg au total, 125 kg par tablette

Nom	Rayonnage de bureau	Étagère à vin
Code-No. :	601151	601161
Matériau :	Acier chromé	Acier chromé
Réalisation :	<ul style="list-style-type: none"> ▪ 4 tablettes réglables en hauteur ▪ réalisation des tablettes : grillage ▪ kit composé de : <ul style="list-style-type: none"> 4 tablettes, 4 piliers d'angle ▪ système à enfichage, montage simple 	<ul style="list-style-type: none"> ▪ 5 tablettes réglables en hauteur ▪ réalisation des tablettes : grillage avec 9 canaux à bouteilles par tablette ▪ kit composé de : <ul style="list-style-type: none"> 5 tablettes, 4 piliers d'angle ▪ système à enfichage, montage simple
Dimensions :	largeur 750 x profondeur 350 x hauteur 1520 mm	largeur 900 x profondeur 350 x hauteur 1390 mm
Poids :	10,3 kg	12,5 kg
Capacité de charge :	150 kg, disposition régulière	environ 100-130 bouteilles

Nous nous réservons le droit d'apporter des modifications techniques !

Liste des pièces / éléments fournis

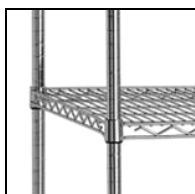
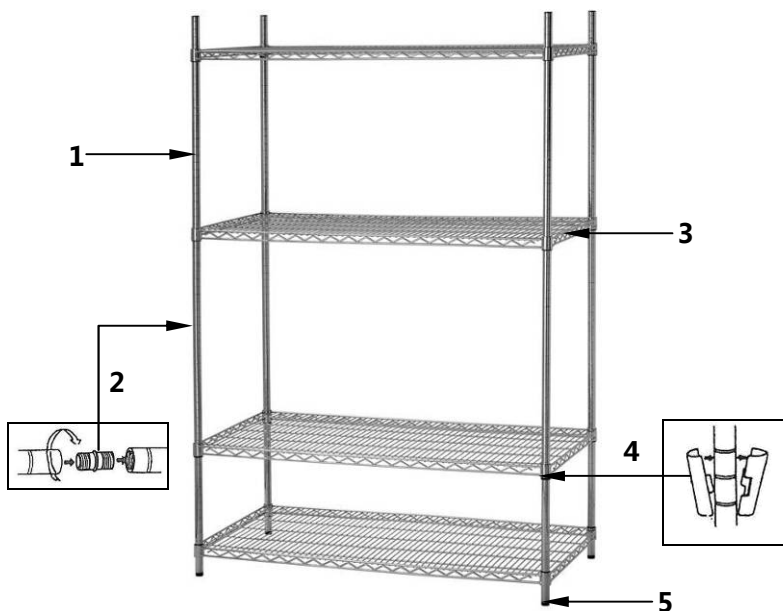

Tablettes (4)
Code-No. :
601151/601182/601192

- 1** Pilier d'angle (4)
- 2** Raccord des éléments du pilier d'angle (4)
- 3** Tablette (4 ou 5)
- 4** Cône d'assemblage en plastique (16 ou 20)
- 5** Pieds pour le réglage de la hauteur (nivellement) du rayonnage (4)

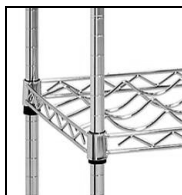

Tablettes (5)
Code-No. : 601161
9 canaux à bouteilles chacune

MONTAGE

Montage des piliers

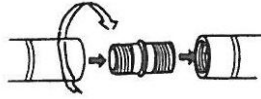

- 1) Chacun des quatre piliers se compose de deux parties qui doivent être assemblées à l'aide des raccords filetés vissés à l'une des deux parties du pilier.

La partie supérieure du pilier possède un bouchon en plastique, tandis que la partie inférieure peut être réglée en hauteur au niveau du sol.

Visser les deux parties du pilier dans le sens des aiguilles d'une montre. Si les deux parties ne peuvent pas être facilement raccordées, vérifier si les deux éléments filetés sont correctement assemblés.

Fixation de la tablette

- 2) En premier lieu, fixer aux piliers la tablette inférieure. Il est conseillé de monter la tablette inférieure à une hauteur maximale de 15 cm au-dessus du sol.

Emboîter les cônes en plastique à la hauteur requise dans les rainures sur les piliers de façon à ce que l'extrémité effilée soit dirigée vers le haut et l'extrémité épaisse vers le bas.

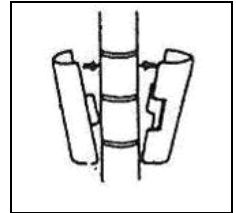

- 3) Pencher légèrement la tablette vers le côté et passer les parties supérieures des quatre piliers (avec les bouchons en plastique) par les quatre orifices dans les angles de la tablette jusqu'aux cônes en plastique.

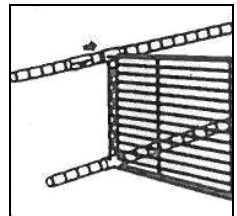

- 4) Placer le rayonnage à la verticale. Appuyer fortement sur les angles de la tablette afin de s'assurer qu'elle est bien fixée sur les cônes en plastique.

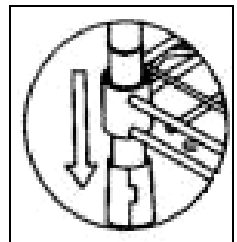

Suite du montage

- 5) Fixer à la hauteur voulue les 4 cônes en plastique pour la tablette suivante. Glisser la tablette sur les piliers par le haut et de nouveau appuyer pour bien la fixer sur les cônes en plastique.
- 6) Répéter l'étape 5) pour les tablettes suivantes.
- 7) Afin de régler la hauteur (niveler) de la tablette, visser ou dévisser les pieds dans les parties inférieures des piliers.

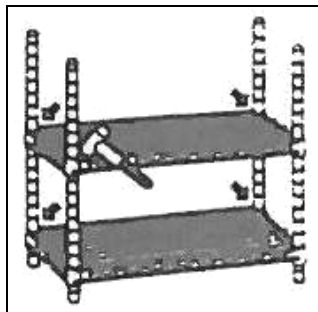

Le rayonnage est assemblé en entier.

Conseil : L'utilisation d'un maillet en caoutchouc peut faciliter le montage.

Nettoyage

- Nettoyer régulièrement le rayonnage à l'aide d'un chiffon doux et humide, l'essuyer ensuite soigneusement.



ATTENTION !

Ne jamais utiliser des substances caustiques ou des nettoyeurs rugueux qui pourraient endommager la surface chromée du rayonnage.

DESCRIZIONE DEL PRODOTTO

Parametri tecnici

Denominazione	Scaffale da magazzino	Scaffale da magazzino 4500
N. art.:	601182	601192
Materiale:	Acciaio cromato	Acciaio cromato
Realizzazione:	<ul style="list-style-type: none"> ▪ 4 ripiani regolabili in altezza ▪ versione dei ripiani: griglia ▪ kit composto da: 4 ripiani, 4 montanti angolari ▪ sistema ad innesto, montaggio facile 	
Dimensioni:	L 910 x P 460 x A. 1845 mm	L 1210 x P 610 x A. 1840 mm
Peso:	14,3 kg	23,5 kg
Portata:	200 kg, uniformemente distribuiti	max 500 kg totali, 125 kg per ripiano

Denominazione	Scaffale per ufficio	Scaffale per vino
N. art.:	601151	601161
Materiale:	Acciaio cromato	Acciaio cromato
Realizzazione:	<ul style="list-style-type: none"> ▪ 4 mensole regolabili in altezza ▪ versione dei ripiani: griglia ▪ kit composto da: 4 ripiani, 4 montanti angolari ▪ sistema ad innesto, montaggio facile 	<ul style="list-style-type: none"> ▪ 5 mensole regolabili in altezza ▪ versione dei ripiani: griglia con 9 alloggiamenti per bottiglie su ogni ripiano ▪ kit composto da: 5 ripiani, 4 montanti angolari ▪ sistema ad innesto, montaggio facile
Dimensioni:	L 750 x P 350 x A 1520 mm	L 900 x P 350 x A 1390 mm
Peso:	10,3 kg	12,5 kg
Portata:	150 kg, uniformemente distribuiti	circa 100-130 bottiglie

Ci riserviamo la possibilità di apportare modifiche tecniche!

Lista dei pezzi / ambito della consegna

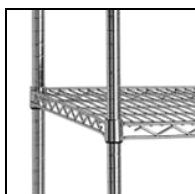
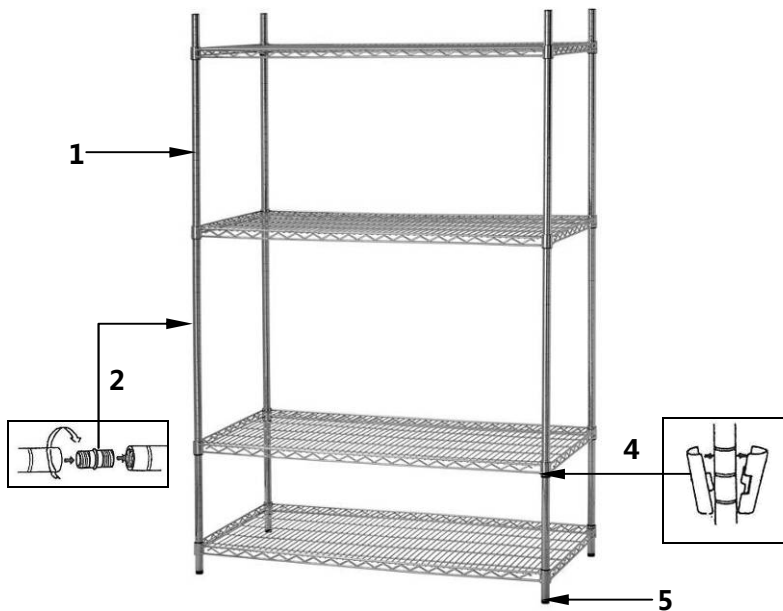

Ripiani (4)

N. art.: 601151/601182/601192

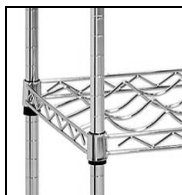

Ripiani (5)

N. art.: 601161

**Ciascuno con 9 alloggiamenti
per le bottiglie**

- 1** Montante angolare (4)
- 2** Raccordo per gli elementi del montante angolare (4)
- 3** Ripiano (4 o 5)
- 4** Chiusure a scatto in plastica (16 o 20)
- 5** Piedini per la regolazione dell'altezza (livellamento) dello scaffale (4)

MONTAGGIO

Montaggio dei montanti

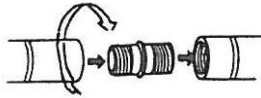

- 1) Tutti e quattro i montanti sono composti da due pezzi, da collegare per mezzo dei raccordi filettati applicati a una delle due estremità del montante.

La parte superiore del montante è provvista di un tappo in plastica, mentre la parte inferiore permette di regolare l'altezza.

Entrambi i pezzi del montante andranno avvitati in senso orario. Qualora i pezzi del montante non siano facilmente collegabili, accertarsi che gli elementi della filettatura siano stati correttamente montati.

Fissaggio della mensola

- 2) Applicare per primo ai montanti angolari il ripiano inferiore. Consigliamo di fissare il ripiano inferiore a un'altezza non superiore a 15 cm rispetto al livello del pavimento.

All'altezza richiesta, fissare le chiusure a scatto nelle scanalature dei montanti, in modo tale che l'estremità più stretta sia diretta verso l'alto e quella più spessa verso il basso.

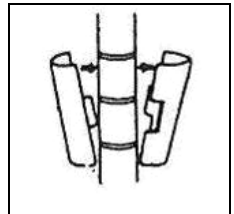

- 3) Inclinare delicatamente il ripiano su un alto e inserire le parti superiori dei quattro montanti (con i tappi in plastica) attraverso i fori negli angoli del ripiano, fino alle chiusure a scatto in plastica.

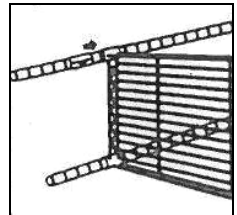

- 4) Posizionare lo scaffale in verticale. Premere con forza la mensola negli angoli, in modo tale da accertarsi che sia ben posizionata nelle chiusure a scatto.

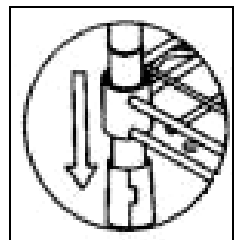

Fasi ulteriori del montaggio

- 5) Fissare all'altezza richiesta le 4 chiusure in plastica per il ripiano successivo. Far scorrere il ripiano dall'alto sui montanti fino a raggiungere le chiusure a scatto e premere con forza.
- 6) Ripetere la fase 5) per i ripiani successivi.
- 7) Per livellare l'altezza dello scaffale, avvitare o svitare i piedini nella parte inferiore dei montanti.

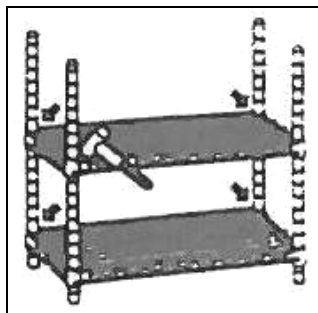

Lo scaffale, in questo momento, sarà completamente montato.

Indicazione: Il montaggio può essere facilitato dall'uso di un martelletto in gomma.

Pulizia

- Pulire regolarmente lo scaffale con un panno morbido e umido. Fatto ciò, asciugarlo accuratamente.



PRUDENZA!

Non usare mai detergenti corrosivi o abrasivi, tali da danneggiare la superficie cromata dello scaffale.

DESCRIPCIÓN DEL PRODUCTO

Especificaciones técnicas

Denominación	Estantería de almacenaje	Estantería de almacenaje 4500
Código:	601182	601192
Material:	Acero cromado	Acero cromado
Fabricación:	<ul style="list-style-type: none"> ▪ 4 estantes de altura regulable ▪ fabricación de estantes: reja ▪ el juego se compone de: <ul style="list-style-type: none"> 4 estantes, 4 postes de ángulo ▪ sistema encajable, montaje sencillo 	
Medidas:	anch. 910 x prof. 460 x alt. 1845 mm	anch. 1210 x prof. 610 x alt. 1840 mm
Peso:	14,3 Kg	23,5 Kg
Capacidad de carga:	200 kg, uniformemente distribuidos	máx. 500 kg en total, 125 kg por estante

Denominación	Estante de oficina	Botellero
Código:	601151	601161
Material:	Acero cromado	Acero cromado
Fabricación:	<ul style="list-style-type: none"> ▪ 4 estantes de altura regulable ▪ fabricación de estantes: reja ▪ el juego se compone de: <ul style="list-style-type: none"> 4 estantes, 4 postes de ángulo ▪ sistema encajable, montaje sencillo 	<ul style="list-style-type: none"> ▪ 5 estantes de altura regulable ▪ fabricación de estantes: reja con 9 recortes para las botellas por estante ▪ el juego se compone de: <ul style="list-style-type: none"> 5 estantes, 4 postes de ángulo ▪ sistema encajable, montaje sencillo
Medidas:	anch. 750 x prof. 350 x alt. 1520 mm	anch. 900 x prof. 350 x alt. 1390 mm
Peso:	10,3 kg	12,5 kg
Capacidad de carga:	150 kg, uniformemente distribuidos	aproximadamente 100-130 botellas

¡Sujeto a modificaciones técnicas!

Especificación de piezas / contenido de la entrega

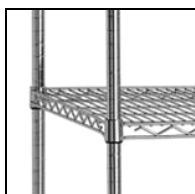
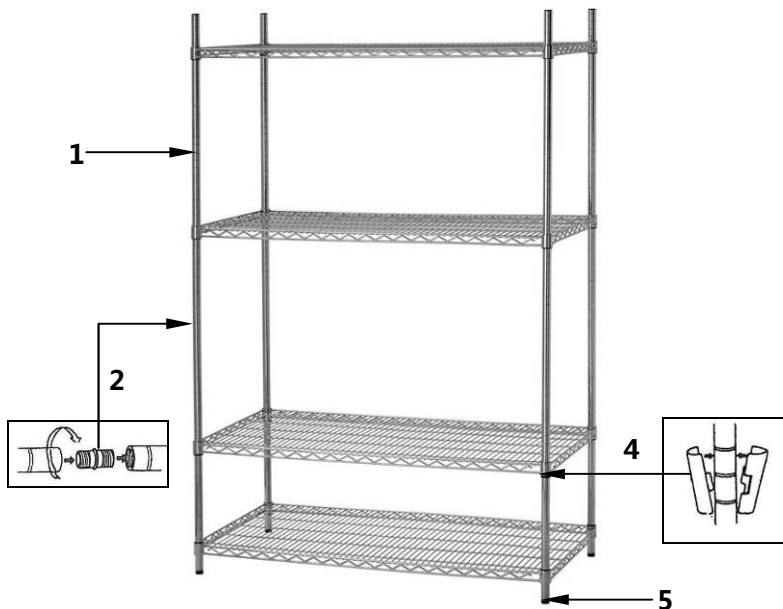

estantes (4)

Código: 601151/601182/601192

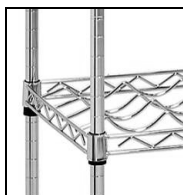

estante (5)

Código: 601161
cada uno con 9 recortes
para las botellas

- 1** Poste de ángulo (4)
- 2** Pieza de unión para los elementos del poste de ángulo (4)
- 3** Estante (4 o 5)
- 4** Pestillos de plástico (16 lo 20)
- 5** Patas para regular la altura (nivelar) de la estantería (4)

MONTAJE

Montaje de los postes

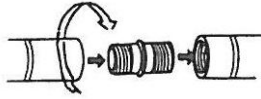

- 1) Los cuatro postes constan de dos partes que deben unirse a través de las piezas de unión con una rosca y deben atornillarse a una de las dos partes del poste.

La parte superior del poste tiene una tapa de plástico, y la parte interior del poste cuenta con un elemento de ajuste de la altura.

Una las dos partes del poste girando en la dirección de las agujas del reloj. Si las dos partes del poste no encajan con facilidad, compruebe si las dos partes de la rosca se han montado correctamente.

Fijación del estante

- 2) En primer lugar, haga el montaje del estante interior, encajándolo en los postes de ángulo. Se recomienda fijar el estante interior a la altura superior a 15 cm por encima del suelo. A la altura deseada, encaje los pestillos cónicos de plástico en las ranuras situadas en los postes de manera que el extremo más fino del pestillo se dirija hacia arriba y el extremo más grueso hacia abajo.

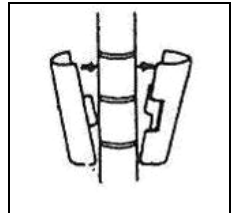

- 3) Inclíne ligeramente el estante a un lado y deslice las partes superiores de los cuatro postes (con tapas de plástico) por los orificios situados en las esquinas del estante hasta los pestillos de plástico.

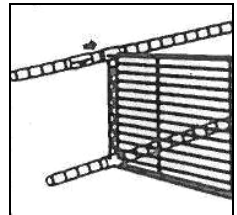

- 4) Coloque la estantería en posición vertical. Presione fuertemente las esquinas del estante con el fin de comprobar su fijación correcta en los pestillos de plástico.

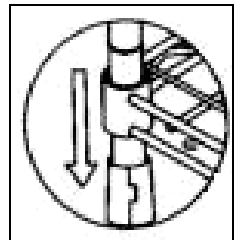

Continuar el montaje

- 5) Coloque 4 pestillos de plástico a la altura deseada para colocar el siguiente estante. Deslice el estante desde arriba por los postes hasta encajar con los pestillos de plástico y vuelva a presionar fuertemente.
- 6) Repita el paso 5) con los siguientes estantes.
- 7) Con el fin de regular la altura (nivelar) de la estantería, atornille o destornille las patas de la parte interior de los postes.

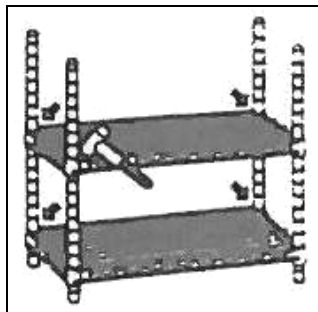

Ahora la estantería está montada completamente.

Indicación: para facilitar el montaje, utilice un martillo de goma.

Limpieza

- Limpie la estantería con frecuencia, utilizando un paño suave y húmedo. Para finalizar, deje que se seque por completo.



¡ATENCIÓN!

Nunca utilice detergentes fuertes o abrasivos que puedan dañar la superficie cromada de la estantería.

DESCRIÇÃO DO PRODUTO

Especificações técnicas

Nome	Estante de armazém	Estante de armazém 4500
N.º de ref.:	601182	601192
Material:	Aço cromado	Aço cromado
Realização:	<ul style="list-style-type: none"> ▪ 4 prateleiras com altura regulável ▪ tipo de prateleiras: grelha ▪ inclui: <ul style="list-style-type: none"> 4 prateleiras, 4 montantes ▪ sistema de encaixe, montagem fácil 	
Dimensões:	L 910 x P 460 x A 1845 mm	L 1210 x P 610 x A 1840 mm
Peso:	14,3 Kg	23,5 Kg
Capacidade de carga:	200 kg, distribuição uniforme	máx. 500 kg no total, 125 kg por prateleira

Nome	Estante de escritório	Estante para vinho
N.º de ref.:	601151	601161
Material:	Aço cromado	Aço cromado
Realização:	<ul style="list-style-type: none"> ▪ 4 prateleiras com altura regulável ▪ tipo de prateleiras: grelha ▪ inclui: <ul style="list-style-type: none"> 4 prateleiras, 4 montantes ▪ sistema de encaixe, montagem fácil 	<ul style="list-style-type: none"> ▪ 5 prateleiras com altura regulável ▪ tipo de prateleiras: grelha com 9 recortes para garrafas sobre cada prateleira ▪ inclui: <ul style="list-style-type: none"> 5 prateleiras, 4 montantes ▪ sistema de encaixe, montagem fácil
Dimensões:	L 750 x P 350 x A 1520 mm	L 900 x P 350 x A 1390 mm
Peso:	10,3 kg	12,5 kg
Capacidade de carga:	150 kg, distribuição uniforme	aprox. 100-130 garrafas

Sujeito a alterações técnicas!

Lista de peças / âmbito de entrega

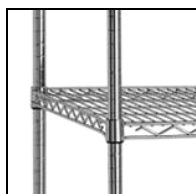
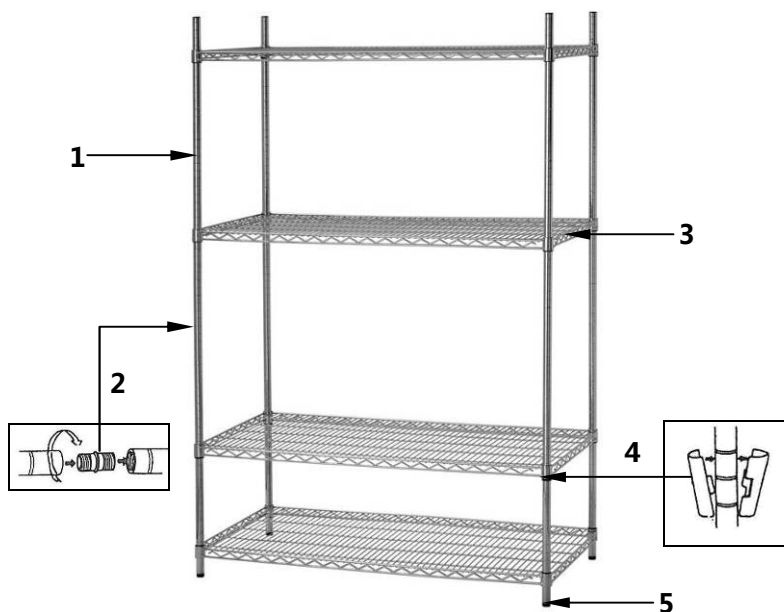

Prateleiras (4)
N.º de ref.: 601151/601182/601192

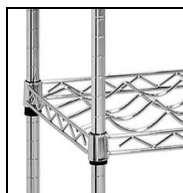

Prateleiras (5)
N.º de ref.: 601161
Cada uma com 9 recortes
para garrafas

- 1** Montante (4)
- 2** Ligação para os elementos do montante (4)
- 3** Prateleira (4 ou 5)
- 4** Fecho de plástico (16 ou 20)
- 5** Pés da estante com altura regulável (nivelamento) (4)

MONTAGEM

Fixação dos montantes

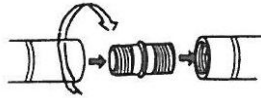

- 1) Todos os montantes são formados por duas partes e devem ser juntos com as ligações com rosca que foram aparafusadas a uma das duas partes do montante. A parte superior do montante está equipada com uma peça de plástico em cima, a parte de baixo permite regular a altura junto do chão. Aperte ambas as partes do montante uma à outra no sentido dos ponteiros do relógio. Se não for possível ligar ambas as partes do montante, verifique se ambas as roscas foram devidamente encaixadas.

Fixação da prateleira

- 2) Monte como primeira a prateleira de baixo. Recomenda-se fixar a prateleira de baixo a uma altura não superior a 15 cm do chão. Feche os fechos cónicos de plástico sobre as cavidades nos montantes, de modo a que a ponta mais estreita dos fechos esteja direcionada para cima, a ponta mais larga direcionada para baixo.
- 3) Incline a prateleira ligeiramente para o lado e insira as partes superiores dos quatro montantes (com os tempões de plástico) pelas aberturas nos cantos das prateleiras, até aos fechos de plástico.
- 4) Posicione a estante verticalmente. Pressione a prateleira com força nos cantos, para se certificar de que a prateleira foi bem inserida nos fechos.

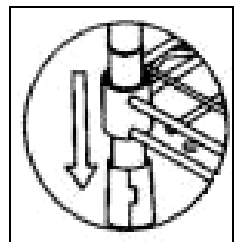
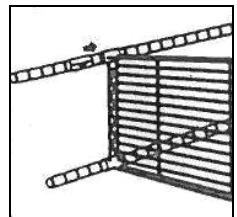
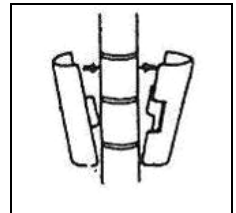

Etapa seguinte

- 5) Monte sobre a altura desejada 4 fechos de plástico para a seguinte prateleira. Deslize a prateleira por cima sobre os montantes até aos fechos de plástico e aperte com força.
- 6) Repita o passo 5) no caso das seguintes prateleiras.
- 7) Para igualar a altura (nivelar) da estante, aperte ou desaperte os pés nas partes de baixo dos montantes.

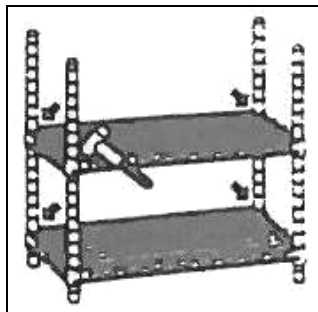

A estante está montada.

Nota: pode usar um martelo de borracha para facilitar a montagem.

Limpeza

- Limpe a estante regularmente com um pano macio e húmido, no final seque bem.



CUIDADO!

Nunca aplique produtos de limpeza abrasivos ou corrosivos que possam danificar a superfície cromada da estante.

BESCHRIJVING PRODUCT

Technische parameters

Naam	Magazijn opbergrek	Magazijn opbergrek 4500
Art.-nr.:	601182	601192
Materiaal:	Verchroomd staal	Verchroomd staal
Uitvoering:	<ul style="list-style-type: none"> ▪ 4 rekken in hoogte verstelbaar ▪ Uitvoering rekken: rooster ▪ Bouwset bestaat uit: <ul style="list-style-type: none"> 4 rekplanken, 4 hoekpalen ▪ steeksysteem, eenvoudige montage 	
Afmetingen:	B 910 x D 460 x H 1845 mm	B 1210 x D 610 x H 1840 mm
Gewicht:	14,3 Kg	23,5 Kg
Draagvermogen	200 kg, gelijkmatig verdeeld	max. 500 kg totaal, 125 kg per rek

Naam	Bureaurek	Wijnrek
Art.-nr.:	601151	601161
Materiaal:	Verchroomd staal	Verchroomd staal
Uitvoering:	<ul style="list-style-type: none"> ▪ 4 rekken in hoogte verstelbaar ▪ Uitvoering rekken: rooster ▪ Bouwset bestaat uit: <ul style="list-style-type: none"> 4 rekken, 4 hoekpalen ▪ steeksysteem, eenvoudige montage 	
Afmetingen:	B 750 x D 350 x H 1520 mm	B 900 x D 350 x H 1390 mm
Gewicht:	10,3 kg	12,5 kg
Draagvermogen:	150 kg, Gelijkmatig verdeeld	ong. 100-130 flessen

Technische wijzigingen voorbehouden!

Onderdelenlijst / reikwijdte van de levering

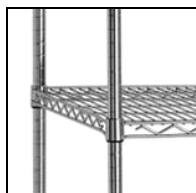
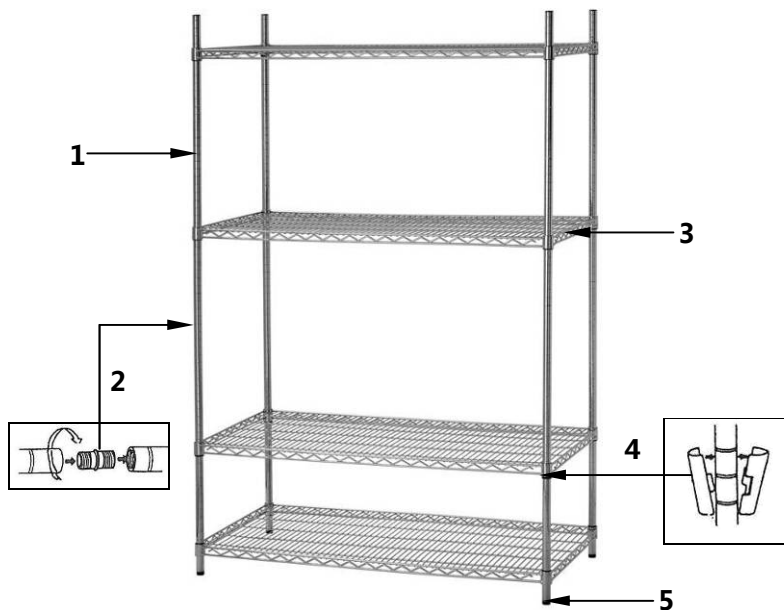

Rek (4)

Art.-nr.: 601151/601182/601192

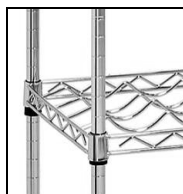

Rek (5)

Art.-nr.: 601161

**Elk met 9 flesuitsparingen
voor flessen**

- 1** Hoekpaal (4)
- 2** Koppелеlementen hoekpaal (4)
- 3** Rek (4 of 5)
- 4** Kunststof klemmen (16 of 20)
- 5** Poten om de hoogte in te stellen (nivellering) rek (4)

MONTAGE

Montage van de hoekpalen

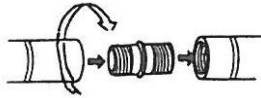

- 1) Elk van de 4 hoekpalen bestaat uit 2 delen die aan elkaar moeten worden gedraaid met behulp van het koppellement met schroefdraad die aan één van de twee delen van de hoekpaal moet worden gedraaid.

Het bovenste deel van de hoekpaal heeft aan de bovenkant een kunststof bedekking, het onderste deel van de hoekpaal heeft aan de onderkant de mogelijkheid om in hoogte te verstellen.

De twee delen van de hoekpaal samen draaien volgens de richting van de wijzers van de klok. Als beide delen van de hoekpaal niet gemakkelijk kunnen worden verenigd, controleer dan of op de juiste manier de beide schroefdraaddelen zijn aangebracht.

Bevestiging van de rekken

- 2) Als eerste het onderste rek monteren aan de hoekpalen. Het wordt aanbevolen om het onderste rek niet hoger dan 15 cm boven de vloer te monteren.

Op de gewenste hoogte de conische kunststof klemmen op zo'n manier in de gleuven van de hoekpaal klemmen dat het smalste einde van de klemmen omhoog wijst en het dikste einde naar beneden.

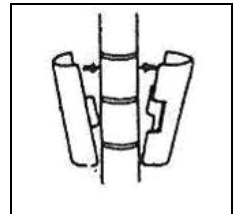

- 3) Het rek voorzichtig opzij buigen en de bovenste delen van de vier hoekpalen (met de kunststof bedekkingen) door de openingen in de hoeken van het rek tot de kunststof klemmen schuiven.

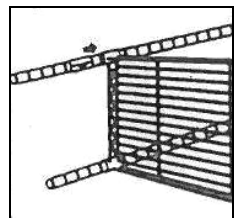

- 4) Het rek rechtop neerzetten. Het rek stevig in de hoeken aandrukken om er zeker van te zijn dat het rek stevig op de kunststof klemmen ligt.

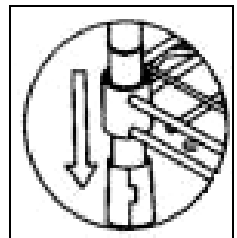

Verdere montage

- 5) Bevestig op de gewenste hoogte de 4 koppel-elementen voor het volgende rek. Het rek van bovenaf over de hoekpalen naar beneden schuiven tot de kunststof koppel-elementen en opnieuw stevig aandrukken.
- 6) Herhaal stap 5) bij de volgende rekken.
- 7) Om de hoogte in te stellen (nivelleren) de poten aan de onderkant van het rek in- of uitdraaien.

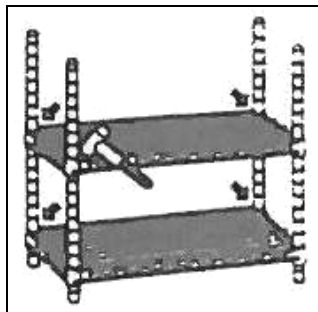

Het rek is volledig opgebouwd.

Aanwijzing: de montage kan worden vergemakkelijkt met een rubberen hamer.

Reiniging

- Het rek dient regelmatig te worden gereinigd met behulp van een zacht, vochtig doekje en vervolgens zorgvuldig worden drooggewreven.



VOORZICHTIG!

Nooit bijtende of schurende reinigingsmiddelen gebruiken die het verchroomde oppervlak van het rek kunnen beschadigen.

Bartscher GmbH
Franz-Kleine-Str. 28
D-33154 Salzkotten
Duitsland

Tel.: +49 (0) 5258 971-0
Fax: +49 (0) 5258 971-120

PRODUKTBESKRIVELSE

Tekniske parametre

Navn	Lagerstativ	Lagerstativ 4500
Art.-nr.:	601182	601192
Materiale:	Krom stål	Krom stål
Udførelse:	<ul style="list-style-type: none"> ▪ 4 hylder med justerbar højde ▪ Udførelse af hylder: gitter ▪ Sæt bestående af: <ul style="list-style-type: none"> 4 hylder, 4 hjørnestolper ▪ sokkelsystem, nem montering 	
Mål:	bredde 910 x dybde 460 x højde 1845 mm	bredde 1210 x dybde 610 x højde 1840 mm
Vægt:	14,3 Kg	23,5 Kg
Bæreevne:	200 kg, jævnt fordelt	maks. 500 kg i alt, 125 kg pr. hylde

Navn	Kontorreol	Vinreol
Art.-nr.:	601151	601161
Materiale:	Krom stål	Krom stål
Udførelse:	<ul style="list-style-type: none"> ▪ 4 hylder med justerbar højde ▪ Hylde udførelse: gitter ▪ Sæt bestående af: <ul style="list-style-type: none"> 4 hylder, 4 hjørnestolper ▪ sokkelsystem, nem montering 	<ul style="list-style-type: none"> ▪ 5 hylder med justerbar højde ▪ Hylde udførelse: gitter med 9 udskæringer til hver flaske på hver hylde ▪ Sæt bestående af: <ul style="list-style-type: none"> 5 hylder, 4 hjørnestolper ▪ sokkelsystem, nem montering
Mål:	bredde 750 x dybde 350 x højde 1520 mm	bredde 900 x dybde 350 x højde 1390 mm
Vægt:	10,3 kg	12,5 kg
Bæreevne:	150 kg, jævnt fordelt	cirka 100-130 flasker

Forbehold for tekniske ændringer!

Liste over komponenter / leveringsomfang

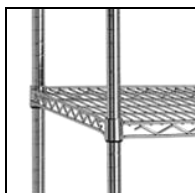
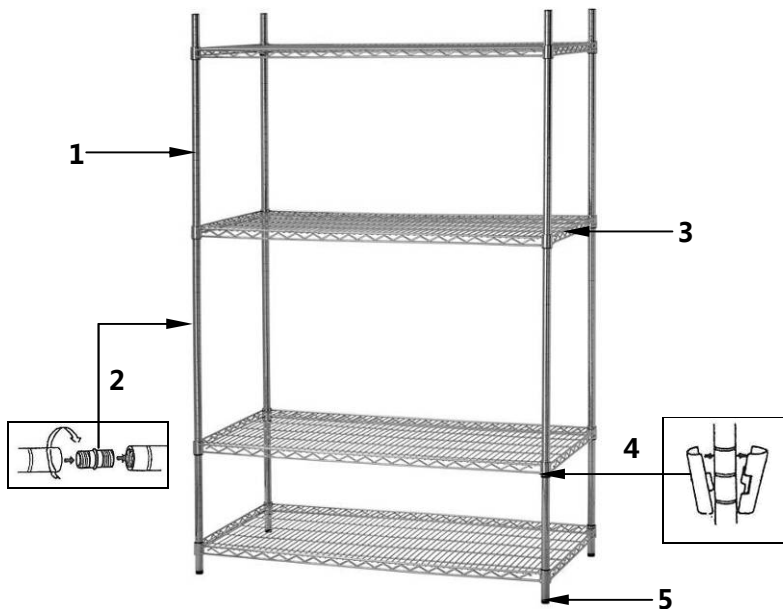

Hylde (4)

Art.-nr.: 601151/601182/601192

- 1 Hjørnestolpe (4)
- 2 Koblingselement til hjørnestolpe (4)
- 3 Hylde (4 eller 5)
- 4 Plastlåse (16 eller 20)
- 5 Justerbare fødder (til nivellering) af reol (4)

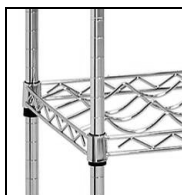

Hylde (5)

Art.-nr.: 601161

Med 9 udskæringer til hver flaske

MONTERING

Montering af stolper

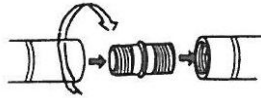

- 1) Alle fire stolper består af to dele og skal forbindes med hinanden ved hjælp af gevindskårne koblinger, som er fastgjort til en af de to dele af stolpen.
Den øvre del af stolpen har en plsthætte på toppen, den nederste del af stolpen har muligheden for højdejustering.
De to dele af stolpen skal monteres med hinanden i urets retning. Hvis begge dele af stolpen ikke kan nemt tilsluttes, kontroller, at begge dele af gevinden er blevet korrekt samlet.

2. Montering af hylde

- 2) Først skal du montere den laverste hylde til hjørnestolpen. Vi anbefaler, at fastgøre den nederste hylde ikke højere end 15 cm over gulvet.
Derefter placer de koniske plast snaplåse ind i rillerne på stolperne, således at den smallere ende af låsen vender opad, og den tykkere ende vender nedad.

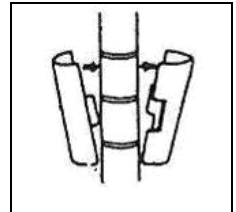

- 3) Skub hylden lidt til siden og indfør de øverste dele af alle fire stolper (med plsthætterne) gennem hullerne i hjørnerne af hylderne frem til snaplåsene.

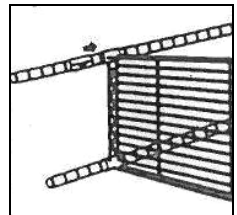

- 4) Indstil reolen oprejst. Tryk fast i hjørnerne for at sikre at hylden sidder godt fast på snaplåsene.

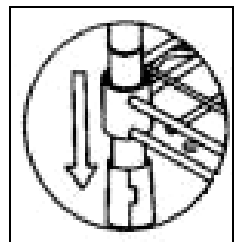

Yderligere montering

- 5) Sæt 4 plastik snaplåse på næste hylde.
Lad hylden glide fra toppen af søjlerne på snaplåsene og tryk den stærkt.
- 6) Gentag trin 5) ved næste hylde.
- 7) For at kompensere for højden (nivellering) juster fødderne i de nedre dele af stolperne.

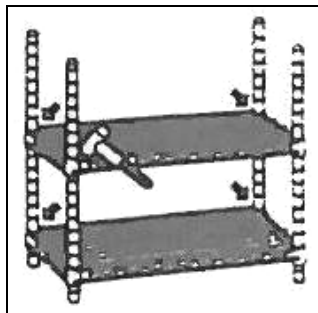

Reolen er nu helt monteret.

Bemærk: Du kan bruge en gummihammer til montering.

Rengøring

- Reolen bør rengøres regelmæssigt med en blød, fugtig klud, derefter skal den tørres af.



FORSIGTIG!

Brug aldrig skrappe eller slibende rengøringsmidler, som kan beskadige reolens overflade.

ОПИСАНИЕ ПРОДУКТА

Технические параметры

Наименование	Стеллаж складской	Стеллаж складской 4500
Артикул:	601182	601192
Материал:	Хромированная сталь	Хромированная сталь
Исполнение:	<ul style="list-style-type: none"> ▪ 4 полки с регулируемой высотой ▪ конструкция полок: решетчатая ▪ комплект состоит из: <ul style="list-style-type: none"> 4 полок, 4 угловых стоек ▪ вставная система, простая сборка 	
Размеры:	Ш 910 x Г 460 x В 1845 мм	Ш 1210 x Г 610 x В 1840 мм
Вес:	14,3 кг	23,5 кг
Нагрузка:	200 кг, равномерно распределенная	макс. 500 кг общая, 125 кг на полку

Наименование	Стеллаж офисный	Стеллаж для вина
Артикул:	601151	601161
Материал:	Хромированная сталь	Хромированная сталь
Исполнение:	<ul style="list-style-type: none"> ▪ 4 полки с регулируемой высотой ▪ конструкция полок: решетчатая ▪ комплект состоит из: <ul style="list-style-type: none"> 4 полок, 4 угловых стоек ▪ вставная система, простая сборка 	
Размеры:	Ш 750 x Г 350 x В 1520 мм	Ш 900 x Г 350 x В 1390 мм
Вес:	10,3 кг	12,5 кг
Нагрузка:	150 кг, равномерно распределенная	прим. 100-130 бутылок

Возможны технические изменения!

Список частей / комплект поставки

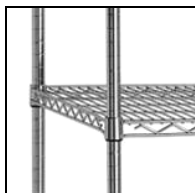
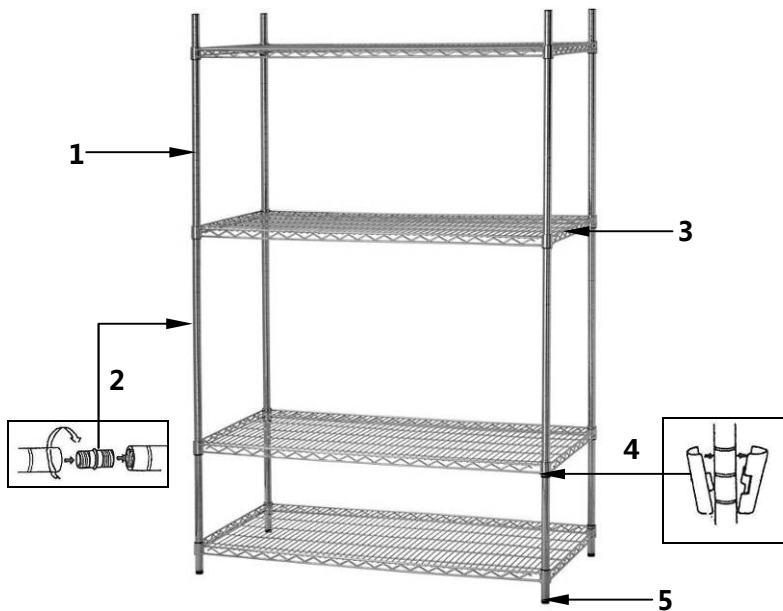

Полки (4)
Артикул: 601151/601182/601192

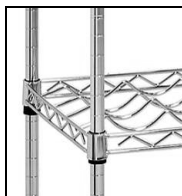

Полки (5)
Артикул: 601161
каждая с 9 выемками для бутылок

- 1** Угловая стойка (4)
- 2** Муфта для соединения частей угловой стойки (4)
- 3** Полка (4 или 5)
- 4** Пластмассовые фиксаторы (16 или 20)
- 5** Ножки для регулировки стеллажа (выравнивания) по высоте (4)

СБОРКА

Сборка стоек

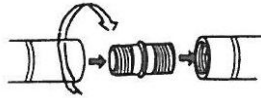

- 1) Все четыре стойки состоят из двух частей, и должны быть свинчены друг с другом с помощью резьбовых муфт, прикрученных к одной из двух частей. Сверху на стойке есть пластиковая накладка, а внизу – ножки для регулировки стойки по высоте.

Обе части стойки свинтить друг с другом по часовой стрелке. Если части стойки не удастся с легкостью соединить, проверить, правильно ли приложены друг к другу обе части резьбового соединения.

Крепление полки

- 2) Первой к угловым стойкам крепится нижняя полка. Мы рекомендуем прикрепить нижнюю полку на высоте не более 15 см над полом. Защелкнуть пластмассовые конические фиксаторы в пазах стоек на нужной высоте, так чтобы более узкий конец фиксатора был направлен вверх, а более широкий вниз.

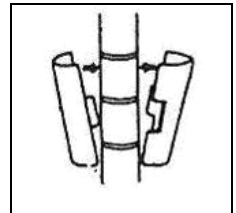

- 3) Осторожно положить полку на ребро и вставить верхние части четырех стоек (с пластмассовыми заглушками) в угловые отверстия полки вплоть до фиксаторов.

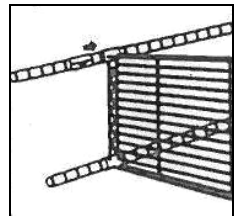

- 4) Поставить стеллаж вертикально. Сильно нажать на углы полки, чтобы убедиться, что она плотно держится в пластиковых фиксаторах.

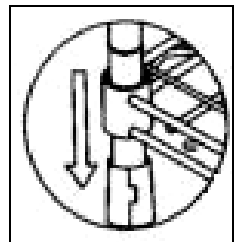

Дальнейшая сборка

- 5) Прикрепить на нужной высоте 4 фиксатора для следующей полки. Полку сдвинуть вниз по стойкам на фиксаторы и еще раз сильно на нее нажать.
- 6) Повторить шаг 5) со следующими полками.
- 7) Для выравнивания стеллажа регулировать высоту его стоек путем подкручивания ножек.

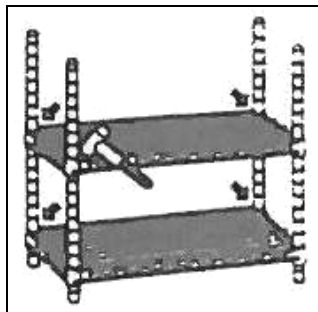

Теперь стеллаж полностью собран.

Указание: при сборке можно использовать резиновый молоток.

Очистка

- Стеллаж необходимо регулярно чистить с помощью мягкой влажной ткани, после чего тщательно вытереть.



ВНИМАНИЕ!

Ни в коем случае не используйте агрессивные или абразивные чистящие средства, которые могут повредить хромированное покрытие стеллажа.

ÜRÜN TANIMI

Teknik parametreler

Ürün adı	Depolama rafı	Depolama rafı 4500
Ürün no.:	601182	601192
Malzeme:	Krom kaplamalı çelik	Krom kaplamalı çelik
Yapı:	<ul style="list-style-type: none"> ▪ 4 adet yüksekliği ayarlanabilir raf ▪ Raf modeli: tel raf ▪ Montaj seti teslimat kapsamı: 4 adet raf, 4 adet ayak ▪ Takmalı montaj şekli, kolay kurulum 	
Boyutlar:	G 910 x D 460 x Y 1845 mm	G 1210 x D 610 x Y 1840 mm
Ağırlık:	14,3 Kg	23,5 Kg
Taşıma kapasitesi:	200 kg, eşit olarak dağıtılmış	Toplam maks. 500 kg, her raf için 125 kg

Ürün adı	Ofis rafı	Şarap rafı
Ürün no.:	601151	601161
Malzeme:	Krom kaplamalı çelik	Krom kaplamalı çelik
Yapı:	<ul style="list-style-type: none"> ▪ 4 adet yüksekliği ayarlanabilir raf ▪ Raf modeli: tel raf ▪ Montaj seti teslimat kapsamı: 4 adet raf, 4 adet ayak ▪ Takmalı montaj şekli, kolay kurulum 	
Boyutlar:	G 750 x D 350 x Y 1520 mm	G 900 x D 350 x Y 1390 mm
Ağırlık:	10,3 kg	12,5 kg
Taşıma kapasitesi:	150 kg, eşit olarak dağıtılmış	Yaklaşık 100-130 şişe

Teknik değişiklik yapma hakkı saklıdır!

Parça listesi / teslimat kapsamı

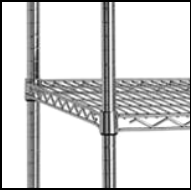
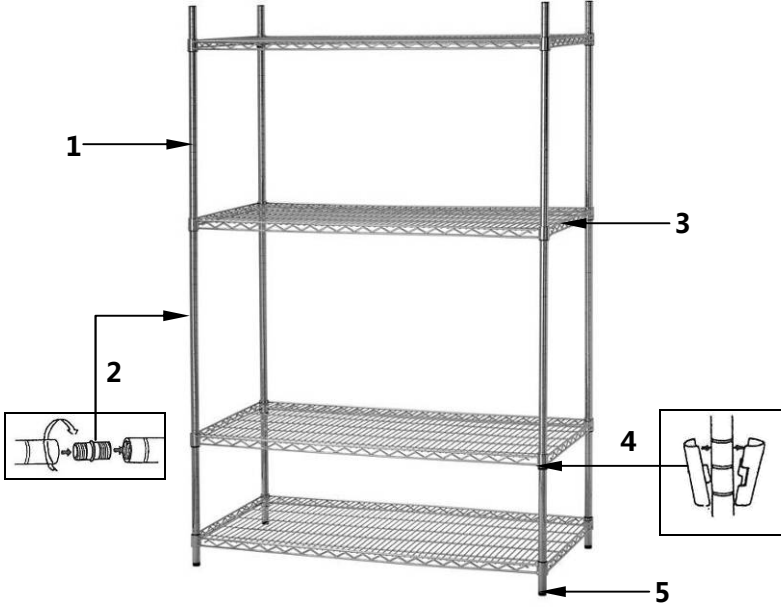

Raflar (4)

Ürün-no.: 601151/601182/601192

- 1** Ayak (4)
- 2** Ayak parçalarını bağlamak için bağlantı parçası (4)
- 3** Raf (4 veya 5)
- 4** Plastik mandallar (16 lub 20)
- 5** Raf yüksekliği ayarlanabilir ayaklar (4)

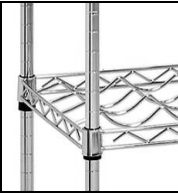

Raflar (5)

Ürün-no.: 601161

Her biri 9 şişe oluklu

MONTAJ

Ayak montajı

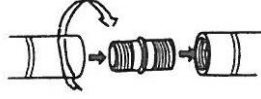

- 1) Her 4 adet raf ayağı iki parçalı olup ayağın bir tarafına monte edilen dişli bağlantı parçası ile birbirine bağlanmaktadır.
Ayağın üst tarafında plastik tapası bulunmaktadır. Alt tarafında bulunan ayarlayıcı ile raf yüksekliği ayarlanabilir.
Ayağın iki parçası saat yönüne doğru döndürülerek birbirine bağlanmalıdır.
Bağlama işlemi zorlu ise dişli bağlantı parçasının düzgün monte edilip edilmediği kontrol edilmelidir.

Raf montajı

- 2) İlk olarak ayaklara en alt raf monte edilmelidir.
Alt rafın zeminden en fazla 15 cm'lik yükseklikte monte edilmesi tavsiye edilmektedir.
Plastik mandallar istenen yükseklikte oluklara yerleştirilmelidir. Daha dar olan taraf yukarıya doğru, daha kalın olan taraf ise aşağıya doğru yerleştirilmelidir.

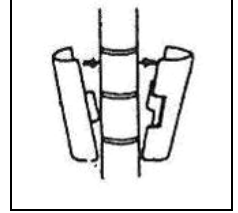

- 3) Raf hafifçe yana eğilmeli ve dört ayağın üst parçaları (plastik tapalar) raf ayaklarından plastik mandallara kadar geçirilmelidir.

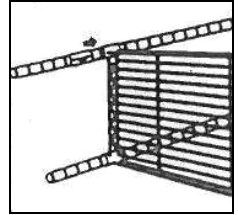

- 4) Raf dikey yerleştirilmelidir. Rafın plastik mandallarının düzgün oturtulduğundan emin olmak için kenarlarından basılmalıdır.

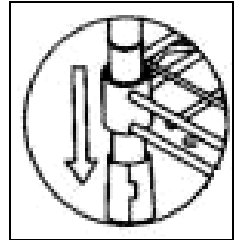

Montajın devamı

- 5) 4 adet plastik mandal istenen yükseklikte monte edilmelidir. Raf üst taraftaki ayaklardan geçirilip plastik mandallara oturtulmalı ve iyice basılmalıdır.
- 6) 5) montaj aşaması sonraki raflar için tekrarlanmalıdır.
- 7) Raf yüksekliğini ayarlamak (dengelemek) için ayakların alt tarafında bulunan mekanizmalar kullanılmalıdır.

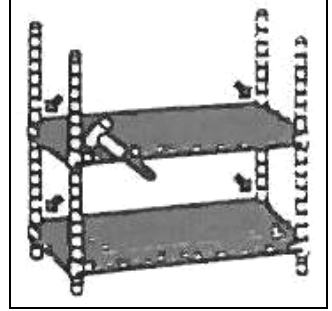

Raf kullanıma hazırdır.

İpucu: Daha kolay montaj için kauçuk kaplamalı çekiç kullanılabilir.

Temizlik

- Raf düzenli olarak yumuşak, nemli bez ile özenle silinip temizlenmelidir.



DİKKAT!

Rafın krom kaplamalı yüzeylerine zarar verebilecek aşındırıcı temizlik maddeleri kullanılmamalıdır.

Bartscher GmbH
Franz-Kleine-Str. 28
D-33154 Salzkotten
Almanya

Tel.: +49 (0) 5258 971-0
Fax: +49 (0) 5258 971-120

OPIS PRODUKTU

Parametry techniczne

Nazwa	Regał magazynowy	Regał magazynowy 4500
Nr art.:	601182	601192
Materiał:	Stal chromowana	Stal chromowana
Wykonanie:	<ul style="list-style-type: none"> ▪ 4 półki z regulowaną wysokością ▪ wykonanie półek: kratownica ▪ zestaw składający się z: <ul style="list-style-type: none"> 4 półek, 4 słupków narożnych ▪ system nasadowy, łatwy montaż 	
Wymiary (mm):	szer. 910 x gł. 460 x wys. 1845	szer. 1210 x gł. 610 x wys. 1840
Waga:	14,3 Kg	23,5 Kg
Nośność:	200 kg, równomiernie rozłożone	maks. 500 kg w sumie, 125 kg na półkę

Nazwa	Regał biurowy	Regał na wino
Nr art.:	601151	601161
Materiał:	Stal chromowana	Stal chromowana
Wykonanie:	<ul style="list-style-type: none"> ▪ 4 półki z regulowaną wysokością ▪ wykonanie półek: kratownica ▪ zestaw składający się z: <ul style="list-style-type: none"> 4 półek, 4 słupków narożnych ▪ system nasadowy, łatwy montaż 	
Wymiary (mm):	szer. 750 x gł. 350 x wys. 1520	szer. 900 x gł. 350 x wys. 1390
Waga:	10,3 kg	12,5 kg
Nośność:	150 kg, równomiernie rozłożone	ok. 100-130 butelek

Zastrzega się możliwość zmian technicznych!

Lista części / zakres dostawy

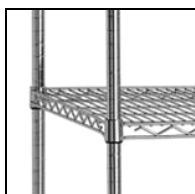
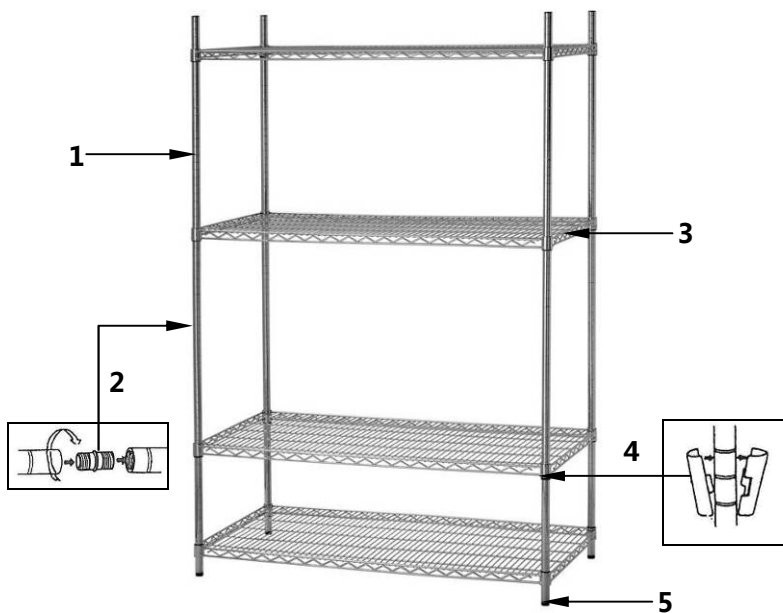

Półki (4)

Nr art.: 601151/601182/601192

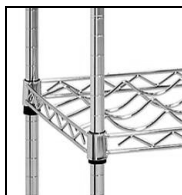

Półki (5)

Nr art.: 601161

Każda z 9 wyjęciami na butelki

- 1** Słupek narożny (4)
- 2** Złączka do elementów słupka narożnego (4)
- 3** Półka (4 lub 5)
- 4** Zatrzaski plastikowe (16 lub 20)
- 5** Nóżki do wyrównania wysokości (niwelowania) regału (4)

MONTAŻ

Montaż słupków

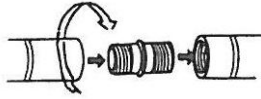

- 1) Wszystkie cztery słupki składają się z dwóch części i należy je skrócić ze sobą za pomocą złączek z gwintem, które przykręcone są do jednej z dwóch części słupka. Górna część słupka posiada u góry plastikową nakładkę, część dolna słupka posiada na spodzie możliwość wyrównania wysokości. Obydwie części słupka skrócić ze sobą zgodnie z kierunkiem ruchu wskazówek zegara. Jeżeli obie części słupka nie dają się łatwo połączyć, sprawdzić, czy prawidłowo zostały złożone obie części gwintu.

Przymocowanie półki

- 2) Jako pierwszą zamontować do słupków narożnych dolną półkę. Zalecamy przymocowanie półki dolnej nie wyżej niż 15 cm nad podłogą. Na żądanej wysokości zatrzasnąć stożkowe zatrzaski plastikowe w rowkach na słupkach w taki sposób, aby węższa końcówka zatrzasków skierowana była do góry, a grubsza końcówka skierowana była na dół.
- 3) Półkę przechylić delikatnie na bok i wsunąć górne części czterech słupków (z plastikowymi zaślepkami) przez otwory w narożach półki aż do plastikowych zatrzasków.
- 4) Ustawić regał pionowo. Nacisnąć mocno półkę w jej narożach, aby upewnić się, że półka jest mocno ułożona na plastikowych zatrzaskach.

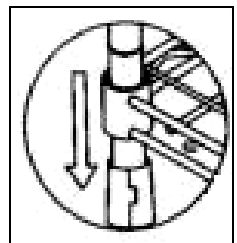
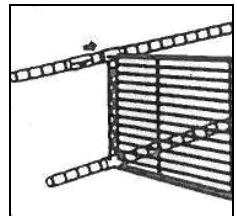
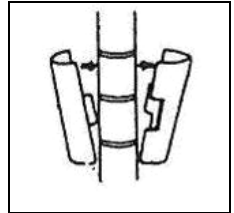

Dalszy montaż

- 5) Przymocować na żądanej wysokości 4 plastikowe zatrzaski na następną półkę. Półkę zsunąć od góry po słupkach na plastikowe zatrzaski i ponownie mocną ją nacisnąć.
- 6) Powtórzyć krok 5) przy kolejnych półkach.
- 7) W celu wyrównania wysokości (niwelowania) regału wkręcać lub wykręcać nóżki w dolnych częściach słupków.

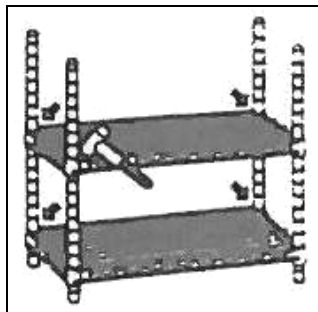

Regał jest teraz całkowicie złożony.

Wskazówka: montaż może ułatwić użycie gumowego młotka.

Czyszczenie

- Regał należy czyścić regularnie przy zastosowaniu miękkiej, wilgotnej ściereczki, na koniec regał dokładnie wytrzeć.



OSTROŻNIE!

Nigdy nie stosować żrących lub szorujących środków czyszczących, które mogłyby uszkodzić chromowaną powierzchnię regału.

Bartscher GmbH
Franz-Kleine-Str. 28
D-33154 Salzkotten
Niemcy

Tel.: +49 (0) 5258 971-0
Fax: +49 (0) 5258 971-120

POPIS VÝROBKU

Technické parametry

Název	Skladovací regál	Skladovací regál 4500
Č. výrobku:	601182	601192
Materiál:	Chromovaná ocel	Chromovaná ocel
Provedení:	<ul style="list-style-type: none"> ▪ 4 výškově nastavitelné police ▪ provedení polic: mřížka ▪ sada se skládá ze: <ul style="list-style-type: none"> 4 polic, 4 rohových sloupků ▪ zástrčný systém, jednoduchá montáž 	
Rozměry:	š 910 x h 460 x v 1845 mm	š 1210 x h 610 x v 1840 mm
Hmotnost:	14,3 Kg	23,5 Kg
Únosnost:	200 kg, rovnoměrně rozložených	max. 500 kg celkově, 125 kg na polici

Název	Kancelářský regál	Regál na víno
Č. výrobku:	601151	601161
Materiál:	Chromovaná ocel	Chromovaná ocel
Provedení:	<ul style="list-style-type: none"> ▪ 4 výškově nastavitelné police ▪ provedení polic: mřížka ▪ sada se skládá ze: <ul style="list-style-type: none"> 4 polic, 4 rohových sloupků ▪ zástrčný systém, jednoduchá montáž 	
Rozměry:	š 750 x h 350 x v 1520 mm	š 900 x h 350 x v 1390 mm
Hmotnost:	10,3 kg	12,5 kg
Únosnost:	150 kg, rovnoměrně rozložených	asi 100–130 lahví

Technické změny vyhrazeny!

Seznam částí / rozsah dodávky

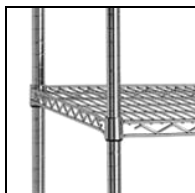
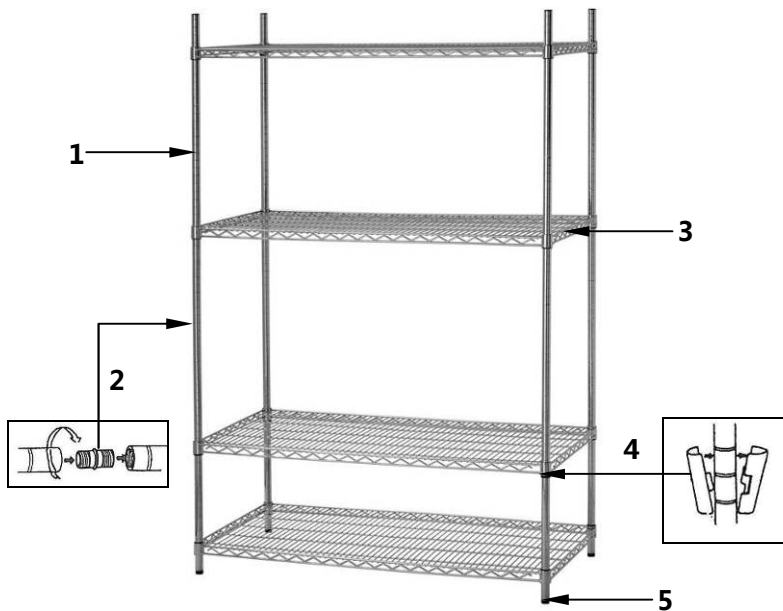

Police (4)

Č. výrobku: 601151/601182/601192

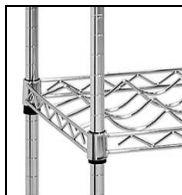

Police (5)

Č. výrobku: 601161

každá s 9 držáky na láhve

- 1** Rohový sloupek (4)
- 2** Spojka k částem rohového sloupku (4)
- 3** Police (4 nebo 5)
- 4** Plastové západky (16 nebo 20)
- 5** Nastavovací nožky regálu (4)

MONTÁŽ

Montáž rohových sloupků

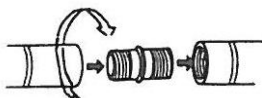

- 1) Všechny čtyři rohové sloupky se skládají ze dvou částí a sešroubujte je se sebou pomocí závitových spojek, které jsou přišroubovány k jedné ze dvou částí sloupku. Horní část sloupku má nahoře plastovou krytku, spodní část sloupku má dole nastavovací nožky. Obě části sloupku sešroubujte ve směru chodu hodinových ručiček. Pokud obě části sloupky nelze spojit, zkontrolujte, zda jsou oba závity správně složeny.

Přípevnění police

- 2) Jako první namontujte do rohových sloupků spodní polici. Doporučujeme, aby spodní police nebyla připevněna výše než 15 cm nad podlahou. V požadované výšce zacvaknete kónické plastové západky do výřezů na sloupcích tak, aby užší konec západek směřoval nahoru a širší konec směřoval dolů.

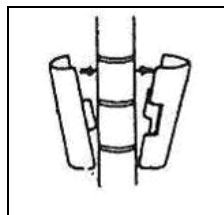

- 3) Polici nakloňte mírně na bok a vsuňte horní části čtyř rohových sloupků (s plastovými zásepky) přes otvory v rozích police až k plastovým západkám.

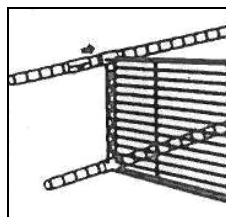

- 4) Regál vyrovnejte do roviny. Polici zatlačte v rozích, abyste se ujistili, že police leží pevně na plastových západkách.

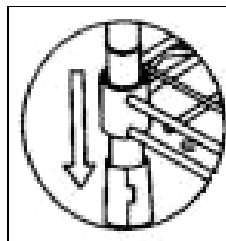

Další montáž

- 5) Připevněte čtyři plastové západky v požadované výšce pro další polici. Polici nasuňte shora po rohových sloupcích na plastové západky a pevně zatlačte.
- 6) Opakujte krok 5) pro další police.
- 7) Výšku regálu seřídte (vyrovnejte do roviny), zašroubováním nebo vyšroubováním nožek na spodní straně sloupků.

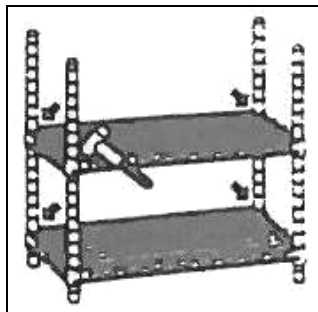

Nyní je regál kompletně smontován.

Pokyn: Použití gumového kladívka může usnadnit montáž.

Čištění

- Regál čistíte pravidelně měkkým, vlhkým hadříkem, na závěr jej důkladně osušte.



OPATRŇ!

Nikdy nepoužívejte agresivní nebo abrazivní čisticí prostředky, které by mohly poškodit chromovaný povrch regálu.

OPIS PROIZVODA

Tehnički parametri

Naziv	Skladišni regal	Skladišni regal 4500
Br. artikla:	601182	601192
Materijal:	Kromiran čelik	Kromiran čelik
Izvedba:	<ul style="list-style-type: none"> ▪ 4 police podesive visine ▪ izvedba polica: rešetka ▪ komplet se sastoji od: <ul style="list-style-type: none"> 4 police, 4 kutna stupa ▪ utični sustav, jednostavna montaža 	
Dimenzije:	Š. 910 x D. 460 x V. 1845 mm	Š. 1210 x D. 610 x V. 1840 mm
Težina:	14,3 kg	23,5 kg
Nosivost:	200 kg, ravnomjerno raspodijeljeno	ukupno maks. 500 kg , po 125 kg po polici

Naziv	Skladišni regal	Regal za vino
Br. artikla:	601151	601161
Materijal:	Kromiran čelik	Kromiran čelik
Izvedba:	<ul style="list-style-type: none"> ▪ 4 police podesive visine ▪ izvedba polica: rešetka ▪ komplet se sastoji od: <ul style="list-style-type: none"> 4 police, 4 kutna stupa ▪ utični sustav, jednostavna montaža 	
Dimenzija:	Š. 750 x D. 350 x V. 1520 mm	Š. 900 x D. 350 x V. 1390 mm
Težina:	10,3 kg	12,5 kg
Nosivost:	150 kg, ravnomjerno raspodijeljeno	oko 100-130 boca

Pridržavamo pravo na tehničke izmjene!

Popis elemenata / opseg isporukb ge

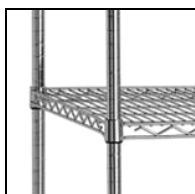
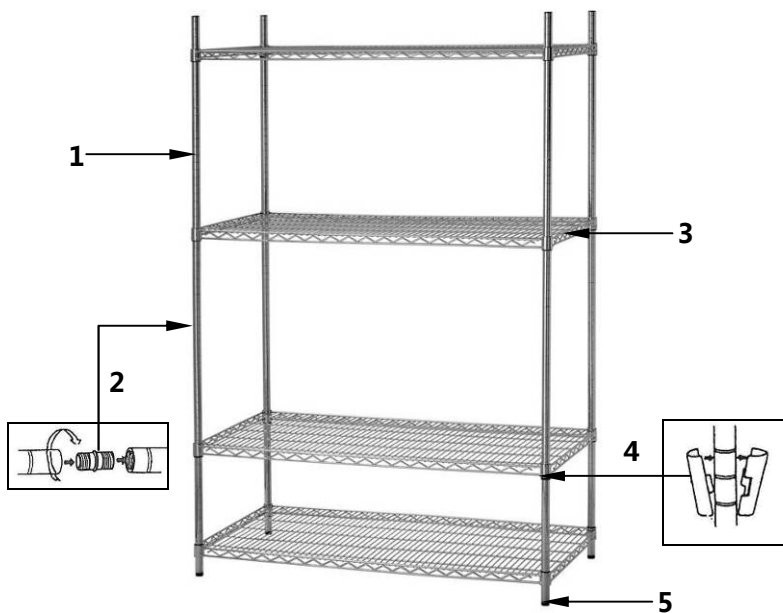

Police (4)

Br. artikla: 601151/601182/601192

- 1** Kutni stup (4)
- 2** Spojnica za elemente kutnog stupa (4)
- 3** Police (4 ili 5)
- 4** Plastične spajalice (16 ili 20)
- 5** Nožice za izravnavanje visine (niveliranje) regala (4)

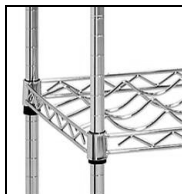

Police (5)

Br. artikla: 601161

Svaka sa 9 udubljenja za boce

MONTAŽA

Montaža stupova

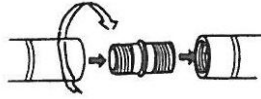

- 1) Sva četiri stupa se sastoje od 2 dijela i treba ih sastaviti pomoću spojnice s navojem koje su pričvršćene za jedan od dva dijela stupa.

Gornji dio stupa odozgo ima plastični nastavak, odozdo donjeg dijela stupa je moguće izravnati visinu.

Oba dijela stupa spojite postupkom uvijanja u smjeru kazaljki na satu. Ako oba dijela stupa nije moguće spojiti, provjerite da li su pravilno stavljena oba dijela navoja.

Pričvršćivanje police

- 2) Za kutne stupove najprije pričvrstite donju policu. Preporučamo da donju policu ne montirate više od 15 cm iznad poda.

Na željenoj visini stožaste plastične spajalice zatvorite u udubljenima na stupovima na način da uži nastavak bude usmjeren prema gore, a širi nastavak bude usmjeren prema dolje.

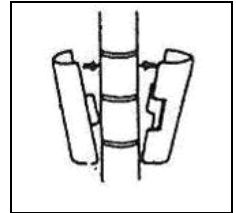

- 3) Policu lagano naginjte na bok i gornje dijelove od četiri stupa (zajedno s plastičnim slijepim maticama) stavite u plastične spajalice preko otvora u kutovima.

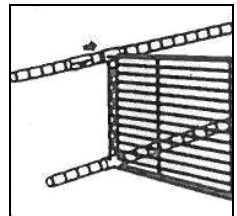

- 4) Regal postavite okomito. Jako pritisnite policu u kutovima kako biste se uvjerali da je policu čvrsto smještena u plastičnim spajalicama.

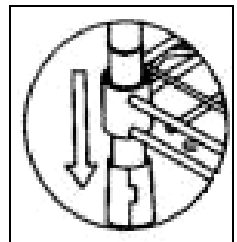

Sljedeći koraci montaže

- 5) Na odabranu visinu pričvrstite 4 plastične spajalice za namještanje sljedeće police. Policu spustite odozgo po stupovima na plastične spajalice i ponovo je jako pritisnite.
- 6) Ponovite korak 5) za sljedeće police.
- 7) Kako biste izravnali visinu (nivelirali) regala odvrćite ili zavrćite nožice u donjim dijelovima stupova.

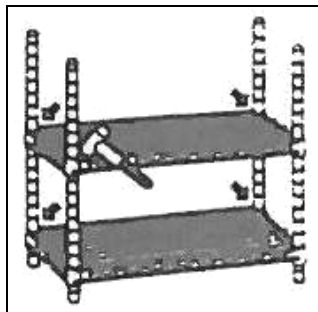

Sad je regal potpuno sastavljen.

Napomena: montažu može pojednostaviti uporaba gumenog čekića.

Čišćenje

- Regal redovito čistite pomoću mekane, vlažne krpice, a poslije pažljivo obrišite.



OPREZNO!

Nikada ne koristite agresivna ili abrazivna sredstva za čišćenje koja bi mogla oštetiti kromiranu površinu regala.

TERMÉK LEÍRÁS

Technikai paraméterek

Név	Raktári Polc	Raktári Polc 4500
Cikkszám:	601182	601192
Anyag:	Krómozott fém	Krómozott fém
Felhasználás:	<ul style="list-style-type: none"> ▪ 4 polc állítható magassággal ▪ kivitelezése: rácsos polcok ▪ felszerelése: <li style="padding-left: 20px;">4 polc, <li style="padding-left: 20px;">4 sarok osztlap ▪ csatlakoztatható rendszer, könnyű telepítés 	
Méret:	szél. 910 x mé. 460 x mag. 1845 mm	szél. 1210 x mé. 610 x mag. 1840 mm
Súly:	14,3 Kg	23,5 Kg
Terhelhetőség:	200 kg, egyenletesen szétosztva	max. 500 kg összesen, 125 kg polconként

Név	Irodai polc	Boros polc
Cikkszám:	601151	601161
Anyag:	Krómozott fém	Krómozott fém
Felhasználás:	<ul style="list-style-type: none"> ▪ 4 polc állítható magassággal ▪ kivitelezése: rácsos polcok ▪ felszerelése: <li style="padding-left: 20px;">4 polc, <li style="padding-left: 20px;">4 sarok osztlap ▪ csatlakoztatható rendszer, könnyű telepítés 	<ul style="list-style-type: none"> ▪ 5 polc állítható magassággal ▪ kivitelezése: rácsos polcok 9 üveghellyel minden polcon ▪ felszerelése: <li style="padding-left: 20px;">5 polc, <li style="padding-left: 20px;">4 sarok osztlap ▪ csatlakoztatható rendszer, könnyű telepítés
Méret:	szél. 750 x mé. 350 x mag. 1520 mm	szél. 900 x mé. 350 x mag. 1390 mm
Súly:	10,3 kg	12,5 kg
Terhelhetőség:	150 kg, egyenletesen szétosztva	kb. 100-130 üveg

Fentartja a technikai változások jogát !

Alkatrész Lista / Szállítási csomag részei

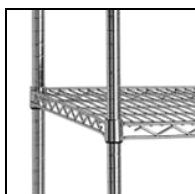
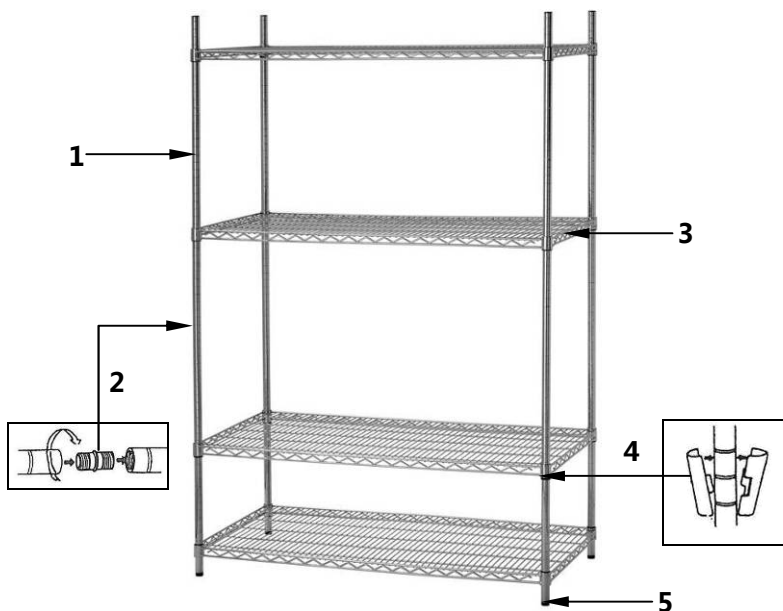

Polc (4)

Cikkszám: 601151/601182/601192

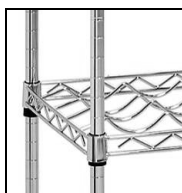

Polc (5)

Cikkszám: 601161
9 tartó a polcnak

- 1** Sarok oszlopok (4)
- 2** Csatlakozó a négy sarokelemhez (4)
- 3** Polc (4 vagy 5)
- 4** Műanyag záróelem (16 vagy 20)
- 5** Lábalátét az oszlopoknak (szintezhető) (4)

ÖSSZESZERELÉS

Osztlopok összeszerelése

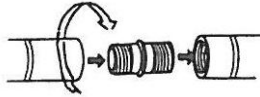

- 1) Mind a négy rúd két részből áll és össze lehet kapcsolni egymással a menetes rúdnak köszönhetően, amelyeket összecsavarva rögzítjük egyiket a másikhoz. Felső rész osztloprészbe felülről egy záró dugó, alsórészén az osztlopnak lehetőségünk van a magasságállításra.

A két osztloprész egymásnak óramutató járásával ellentétesen csavarva illeszthetjük össze. Amennyiben a két menetes részt nem tudja könnyedén összecsavarni ellenőrizze a menetes részt hogy megfelelően illesztette össze.

2. Polcok rögzítése

- 2) Ahogyan az első összeszerelés az alsó pocot a saroknál. Javóvasoljuk hogy az alsó polcot ne magasabra rakja mint 15 cm.

A kívánt magasságrésznél a kúpos műanyag részeket pattinsuk a mélyedésbe úgy, keskenyebb rész felőli részt felfelé, a vastagabb felőli részt lefelé.

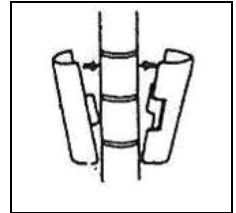

- 3) A polcokat kissé döntjük meg oldalra majd huzzuk fel a z osztlapon található négy állásrészéhez utána a lyukon keresztül (műanyag dugókat) illesztjük be a saroknál a polcokon , a műanyag patentig.

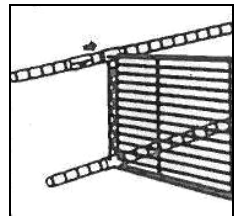

- 4) Helyezze a polcot függőleges helyzetbe. Nyomja erősen a polc sarkainál, úgy hogy győződjön meg arról hogy a klipp a helyén van .

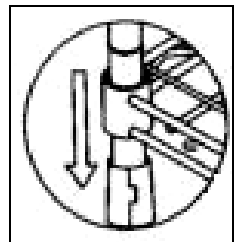

További szerelés

- 5) Szétszerelésnél vegyük ki a négy csatlakozó műanyag klipet. Az osztlapon nyomjuk felfelé a polcot a zárókupak felé erősen .
- 6) Ismétlje meg az 5) lépést az utolsó polcig.
- 7) Annak érdekében hogy elérjük a megfelelő magasságot (állítható) csavarjuk az osztlopot vagy csavarjuk az lábakat az osztlop alján.

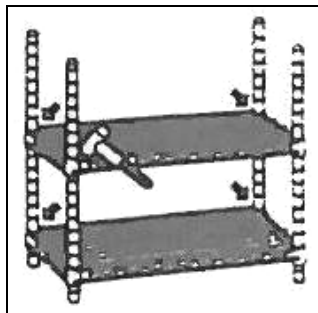

Igy az egész polc szétszerelve van.

Tipp: a szerelés megkönnyítéséhez használhat gumikalapácsot.

Tisztítás

- A polcot rendszeresen tisztítani kell száraz nedves ruhával majd a végén száraz puha rongyal.



FIGYELMEZTETÉS!

Soha ne használjon maró vagy súrolószert, amik károsíthatják a polcot.

ΟΡΙΓΡΑΦΗ ΠΡΟΪΟΝΤΟΣ

Τεχνικά στοιχεία

Όνομασία	Ραφιέρα αποθήκης	Ραφιέρα αποθήκης 4500
Κωδ. προϊόντος:	601182	601192
Υλικό:	Ατσάλι επιχρωμιωμένο	Ατσάλι επιχρωμιωμένο
Κατασκευή:	<ul style="list-style-type: none"> ▪ 4 ράφια με ρυθμιζόμενο ύψος ▪ κατασκευή ραφιών: πλέγμα ▪ το σετ περιλαμβάνεται από: 4 ράφια, 4 γωνιακούς ορθοστάτες ▪ σύστημα κουμπωτών, εύκολη τοποθέτηση 	
Διαστάσεις:	πλάτος 910 x βάθος 460 x ύψος 1845 mm	πλάτος 1210 x βάθος 610 x ύψος 1840 mm
Βάρος:	14,3 kg	23,5 kg
Φέρουσα ικανότητα:	200 kg ίσια τοποθετημένο βάρος	μεγ. 500 kg συνολική, 125 kg ανά ράφι

Όνομασία	Ραφιέρα γραφείου	Ραφιέρα κρασιού
Κωδ. προϊόντος:	601151	601161
Υλικό:	Ατσάλι επιχρωμιωμένο	Ατσάλι επιχρωμιωμένο
Κατασκευή:	<ul style="list-style-type: none"> ▪ 4 ράφια με ρυθμιζόμενο ύψος ▪ κατασκευή ραφιών: πλέγμα ▪ το σετ περιλαμβάνεται από: 4 ράφια, 4 γωνιακούς ορθοστάτες ▪ σύστημα κουμπωτών, εύκολη τοποθέτηση 	<ul style="list-style-type: none"> ▪ 5 ράφια με ρυθμιζόμενο ύψος ▪ κατασκευή ραφιών: πλέγμα με 9 εσοχές για μπουκάλια πάνω σε κάθε ράφι ▪ το σετ περιλαμβάνεται από: 5 ράφια, 4 γωνιακούς ορθοστάτες ▪ σύστημα κουμπωτών, εύκολη τοποθέτηση
Διαστάσεις:	πλάτος 750 x βάθος 350 x ύψος 1520 mm	πλάτος 900 x βάθος 350 x ύψος 1390 mm
Βάρος:	10,3 kg	12,5 kg
Φέρουσα ικανότητα:	150 kg ίσια τοποθετημένο βάρος	περ. 100-130 μπουκάλια

Διατηρείται δυνατότητα εισαγωγής τροποποιήσεων τεχνικών χαρακτηριστικών!

Κατάλογος εξαρτημάτων / σετ παράδοσης

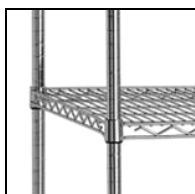
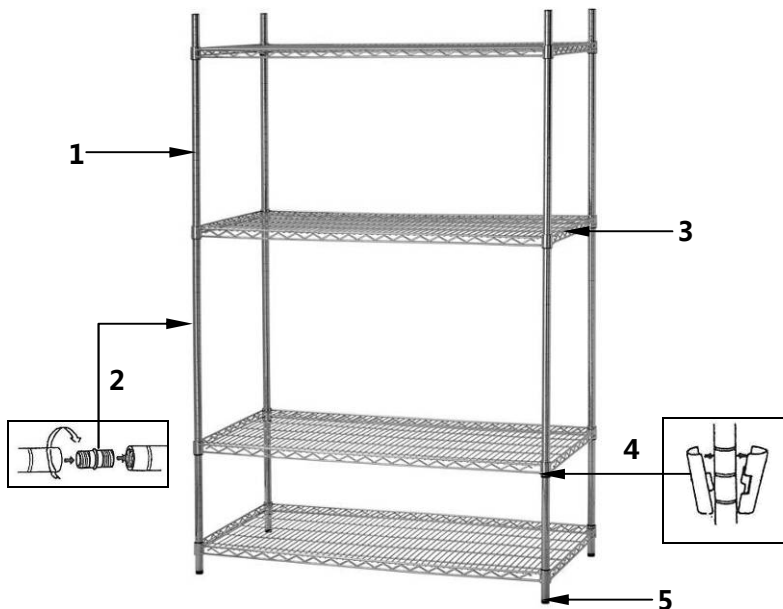

Ράφια (4)

Κωδ. προϊόντος:
601151/601182/601192

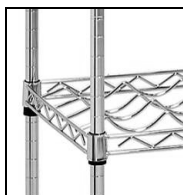

Ράφια (5)

Κωδ. προϊόντος: 601161
Κάθε ράφι με 9 εσοχές για
μπουκάλια

- 1 Γωνιακός ορθοστάτης (4)
- 2 Σύνδεση εξαρτημάτων γωνιακού ορθοστάτη (4)
- 3 Ράφια (4 ή 5)
- 4 Πλαστικά νύχια (16 ή 20)
- 5 Ποδαράκια με δυνατότητα ρύθμισης ύψους (ισοπέδωση) της ραφιάρας (4)

ΣΥΝΑΡΜΟΛΟΓΗΣΗ

Συναρμολόγησης γωνιακών ορθοστάτων

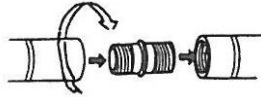

- 1) Όλοι τέσσερις ορθοστάτες αποτελούνται από δύο εξαρτήματα και πρέπει να τα βιδώσετε ξανά με χρήση βιδωτών συνδετήρων οι οποίοι είναι βιδωμένοι σε ένα από δύο εξαρτήματα των ορθοστατών.

Το πάνω μέρος του ορθοστάτη έχει από πάνω πλαστικό απίθεμα και κάτω μέρος του ορθοστάτη έχει δυνατότητα ρύθμιση ύψους.

Βιδώστε μαζί όλα τα δύο μέρη του ορθοστάτη δεξιοστροφώς. Αν δεν είναι δυνατόν να δυνδέσετε δύο μέρη του ορθοστάτη, ελέγξτε αν βάλατε σωστά δύο μέρη του γιδωτού συνδετήρα.

Συναρμολόγηση ραφιού

- 2) Πρώτα συναρμολογήστε κάτω ράφι στους γωνιακούς ορθοστάτες. Προτείνουμε να συναρμολογήσετε το κάτω ράφι όχι πάνω των 15 cm από το δάπεδο.

Στο ζητούμενο ύψος κλείστε τα πλαστικά κωνιακά νύχια μέσα στις σχισμές των ορθοστατών έτσι ώστε η στενή άκρη να είναι κατεύθυνση προς τα επάνω και η παχιά προς τα κάτω.

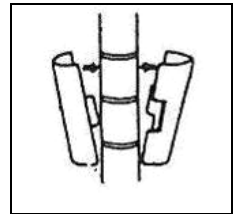

- 3) Κλείστε λίγο το ράφι σε μια πλευρά και βάλτε τα επάνω εξαρτήματα τεσσαρών ορθοστατών (με πλαστικές τάπες) μέσα από τα αίγματα στις γωνίες έως πλαστικά νύχια.

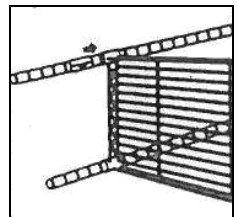

- 4) Τοποθετήστε τη ραφιέρα κάθετα. Πίστετε δυνατά το ράφι στις γωνίες του για να επιβεβαιωθείτε ότι το ράφι είναι σταθερά τοποθετημένη πάνω σε πλαστικά νύχια.

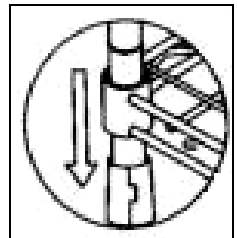

Συνεχής συναρμολόγηση

- 5) Συναρμολογήστε 4 πλαστικά νύχια στο ζητούμενο ύψος για επόμενο ράφι. Βάλτε από πάνω το ράφι παράλληλα στους ορθοστάτες έως τα πλαστικά νύχια και πατήστε το ξανά δυνατά.
- 6) Επαναλάβετε το βήμα 5 σε επόμενα ράφια.
- 7) Για να ισοπεδώσετε το ύψος της ραφιάρας βιδώστε ή ξεβιδώστε ποδαράκια στα κάτω μέρη των ορθοστατών.

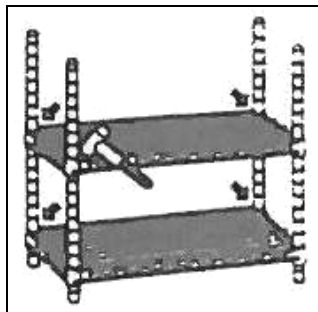

Η ραφιάρα είναι πλήρως συναρμολογημένη.

Οδηγία: Μπορείτε να χρησιμοποιήσετε λαστιχένιο σφυρί για να διευκολύνετε τη συναρμολόγηση.

Καθαρισμός

- Πρέπει να καθαρίζετε τη ραφιάρα τακτικά χρησιμοποιώντας μελακό, βραγμένο ύφασμα και στο τέλος σκουπίστε τη.



ΠΡΟΣΕΚΤΙΚΑ!

Ποτέ μην χρησιμοποιήσετε καυστικά ή ανώμαλα καθαριστικά μέσα που μπορεί να χαλάσουν επιχρωμιωμένη επιφάνεια.