

**FR**

**Notice d'installation, d'emploi et  
d'entretien**

**CE**

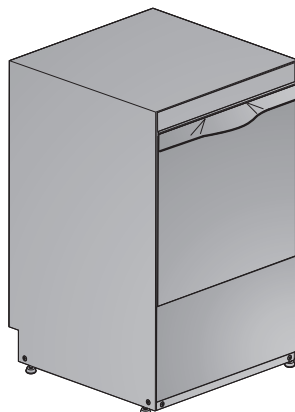



Nous vous remercions d'avoir acheté l'un de nos appareils.

Les instructions pour l'installation et l'entretien de même que celles pour l'emploi, que vous pourrez lire ci-après, ont été préparées afin que votre appareil dure longtemps et fonctionne parfaitement.

Suivre attentivement ces instructions.

Nous, nous avons créé et construit cet appareil selon les dernières innovations technologiques. Votre rôle sera d'en prendre soin.

Votre satisfaction sera notre meilleure récompense.

<b>SOMMAIRE</b>	<b>Page</b>
<b>AVERTISSEMENTS</b>	<b>40</b>
<i>PARTIE DESTINEE A L'INSTALLATEUR</i>	
<b>1. INSTALLATION DE LA MACHINE</b>	<b>43</b>
1.1 Réception du produit	43
1.2 Raccordement hydraulique	43
1.3 Connexion électrique	43
1.4 Réglage de la température	44
1.5 Fonctionnement du doseur de produit de rinçage	44
<b>2. INSTALLATION DU DOSEUR DE DETERGENT</b>	<b>46</b>
2.1 Connexion électrique	46
2.2 Raccordement hydraulique	46
2.3 Dosage	46
<b>3. CARACTERISTIQUES TECHNIQUES ET INFORMATIONS SUR LES POMPES</b>	<b>47</b>
3.1 Pompe de vidange (option)	47
3.2 Pompe d'augmentation de la pression (option)	47
3.3 Données techniques	48
<i>PARTIE DESTINEE A L'UTILISATEUR</i>	
<b>4. PANNEAU DE COMMANDE ET SYMBOLES CORRESPONDANTS</b>	<b>49</b>
<b>5. FONCTIONNEMENT</b>	<b>49</b>
5.1 Emploi du détergent	50
5.2 Emploi du produit de rinçage	50
5.3 Dispositif de la pompe de vidange (optionnel)	50
5.4 Dispositif de régénération (option)	50
5.5 Respect des normes d'hygiène et H.A.C.C.P.	51
<b>6. ENTRETIEN</b>	<b>52</b>
6.1 Entretien ordinaire	52
6.2 Entretien particulier	52
<b>7. ALARMES</b>	<b>52</b>
<b>8. ENVIRONNEMENT</b>	<b>53</b>
8.1 Emballage	53
8.2 Mise au rebut	53
<b>9. ÉCOLOGIE</b>	<b>53</b>
9.1 Recommandations pour l'utilisation optimale de l'énergie électrique, de l'eau et des additifs	53
<i>GENERALITES</i>	
<b>10. PROBLEMES, CAUSES ET REMEDES DE LA MACHINE</b>	<b>54</b>



**LIRE ATTENTIVEMENT LES INSTRUCTIONS AVANT D'INSTALLER LA MACHINE.**



**ATTENTION: LA NON-OBSERVANCE, MEME PARTIELLE, DES NORMES CITEES DANS CETTE NOTICE ANNULE LA GARANTIE DU PRODUIT ET DECHARGE LE PRODUCTEUR DE TOUTE RESPONSABILITE.**



## AVERTISSEMENTS

Il est très important que le présent mode d'emploi soit conservé avec le lave-vaisselle afin de pouvoir être consulté au besoin. En cas de vente ou du transfert de ce dernier à un autre utilisateur, veiller à ce que le mode d'emploi accompagne toujours le lave-vaisselle, afin que le nouveau propriétaire puisse s'informer sur son fonctionnement et les avertissements qui s'y réfèrent.

Ces avertissements doivent être lus avec attention avant l'installation et l'utilisation de l'appareil.

Ils sont fournis pour la protection de l'utilisateur, conformément à la directive 2006/95/CE et modifications suivantes, ainsi qu'à la "Normative technique harmonisée du produit" EN 60335-1 et EN 60335-2-58.

### • L'ADAPTATION AUX INSTALLATIONS ÉLECTRIQUES ET HYDRAULIQUES POUR L'INSTALLATION DU LAVE-VAISSELLE DOIT ÊTRE EFFECTUÉE UNIQUEMENT PAR DES OPÉRATEURS HABILITÉS.

- Ce lave-vaisselle ne doit être mis en route que par des personnes adultes. Il s'agit d'une machine à usage professionnel. Elle doit être utilisée par du personnel habilité et installée et réparée par un assistant technique qualifié. Le constructeur décline toute responsabilité en cas d'utilisation, d'entretien ou de réparation impropre.
- Cette lave-vaisselle ne doit pas être utilisée par des enfants ou personnes qui ne jouissent pas de bonnes capacités physiques, sensorielles ou facultés mentales, ou par des personnes qui n'ont pas reçu instructions appropriées ou qui ne soient pas proprement supervisés.
- Les enfants doivent impérativement être supervisés s'ils se trouvent proche de la lave casserole et ils ne doivent pas jouer avec cet appareillage.
- Accompagner la porte lors de l'ouverture et de la fermeture.
- Veiller à ce que le lave-vaisselle ne repose pas sur le câble d'alimentation ou sur les tuyaux d'arrivée et d'écoulement. Pour mettre la machine à niveau, régler les pieds d'appui.
- L'appareil, ou les parties de celui-ci, ne doit pas être utilisé comme escabeau ou toute autre forme de support, car il a été projeté pour soutenir uniquement le poids du panier de la vaisselle à laver.
- **La lave-vaisselle est conçue seulement pour laver des assiettes, verres, autre vaisselle et autres petits ustensiles de pâtisserie/boulangerie sales des résidus alimentaires humains. NE PAS laver d'objets contaminés par de l'essence, de la peinture, des pièces d'acier ou de fer, des objets fragiles ou du matériel non résistant au processus de lavage. Ne pas utiliser de produits chimiques corrosifs, acides ou alcalins, de solvants ou de produits nettoyants à base de chlore.**
- Ne pas ouvrir la porte du lave-vaisselle en cours de fonctionnement. Le lave-vaisselle est en tout cas doté d'une sécurité qui, en cas d'ouverture accidentelle de la porte, bloque immédiatement le fonctionnement, évitant ainsi les fuites d'eau. Ne pas oublier de toujours éteindre l'appareil et de vider la cuve avant d'accéder à l'intérieur pour le nettoyer ou pour toute autre raison.
- **Après l'utilisation, à la fin de la journée et pour toute opération d'entretien, il convient de débrancher le lave-vaisselle du réseau électrique en agissant sur l'interrupteur de service puis sur l'interrupteur général mural. Fermer le robinet d'alimentation d'eau.**
- Il est interdit à l'utilisateur d'entreprendre toute intervention de réparation et/ou d'entretien. Toujours s'adresser à du personnel qualifié.
- L'assistance sur ce lave-vaisselle doit être entreprise par du personnel autorisé.  
**N.B.: N'utiliser que des pièces de rechange originales. Dans le cas contraire, la garantie du produit et la responsabilité du constructeur n'auront plus effet.**
- **Ne pas utiliser tuyaux de chargement vieilles, mais exclusivement ceux en dotation avec la machine.**
- Pour l'utilisation de cet appareil, respecter quelques règles importantes:
  - 1) ne jamais toucher l'appareil avec les mains ou les pieds mouillés;
  - 2) ne jamais utiliser l'appareil pieds nus;
  - 3) ne pas installer l'appareil dans des endroits exposés à des projections d'eau.



- Ne pas tremper les mains nues dans l'eau avec détergent. Si ceci arrivait, laver tout de suite les mains avec beaucoup d'eau.
- Pour les opérations de nettoyage suivre exclusivement ce qui est prévue dans le manuel du constructeur (chap. 6).
- Cet appareil a été conçu pour fonctionner dans un endroit dont la température est comprise entre 5°C et 35°C.
- Ne pas utiliser l'eau pour éteindre les incendies des composants électriques.
- Ne pas obstruer les grilles d'aspiration ou de dissipation.
- Après avoir déconnecté la tension, seulement du personnel qualifié peut accéder au tableau de commandes.
- La machine a un degré de protection IPX3 contre les jets accidentels d'eau, elle n'est pas protégée contre les jets d'eau en pression; il est conseillé donc de ne pas utiliser systèmes de nettoyage en pression.

**ATTENTION: LE NETTOYAGE DE L'INTERIEUR DE LA MACHINE NE PEUT ETRE EFFECTUE QUE 10 MINUTES APRES L'ARRET DE LA MACHINE.**

**ATTENTION: IL EST INTERDIT D'INTRODUIRE LES MAINS ET/OU DE TOUCHER LES PARTIES DU FOND DE LA CUVE PENDANT ET/OU A LA FIN DU CYCLE DE LAVAGE.**

**Note: Le constructeur décline toute responsabilité en cas d'accident aux personnes ou endommagement d'objets, si ceux-ci sont provoqués à cause du non-respect des normes ci-dessus mentionnées.**



**ATTENTION:**

A la fin de l'installation, il est recommandé à l'installateur de détacher les parties du livret afin de pouvoir les consulter plus tard.

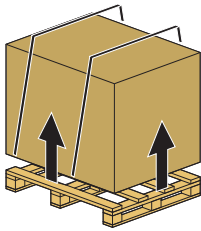
**1. INSTALLATION DE LA MACHINE****1.1 Réception du produit**

Après avoir ôté l'emballage, contrôler que l'appareil n'a pas été endommagé durant le transport. Dans le cas contraire, signaler au revendeur l'anomalie décelée. Si celle-ci peut diminuer la sécurité, l'appareil ne doit pas être installé. Pour la mise au rebut de l'emballage, se reporter au chap. 8.

**1.2 Raccordement hydraulique**

Tableau Pression	Min.	Max.
	kPa	kPa
Press.statique	250	400
Press.dynamique	200	350
Dureté	2°f	10°f

table 1

Tab. température H <sub>2</sub> O d'alimentation	
Machine sur demande	Machine sur catalogue
H <sub>2</sub> O froide	H <sub>2</sub> O chaude
5°C ≤ t < 50°C	50°C ≤ t ≤ 60°C

table 2

Monter un robinet pouvant bloquer rapidement et complètement l'arrivée de l'eau sur le circuit d'alimentation de l'eau.

Veiller à ce que la pression de l'eau du réseau soit comprise dans les valeurs reportées dans le tab.1. Au cas où la valeur serait inférieure à 2 Bar p. dynamique (200KPa), il est obligatoire d'installer une pompe pour accroître la pression et ceci afin d'avoir un fonctionnement optimal de la machine (sur demande, la machine peut être fournie avec cette pompe).

Si la pression du réseau est supérieure à 400 KPa, il est obligatoire d'appliquer un réducteur de pression.

Si l'eau a une dureté moyenne supérieure à 10°F, il est **obligatoire** d'installer un adoucisseur. Vous aurez ainsi une vaisselle plus propre et votre machine durera plus longtemps.

Sur demande, la machine peut être équipée d'un adoucisseur (voir paragraphe 5.4).

Les endommagements des composants causés par le calcaire (dureté de l'eau supérieure à 10°F et sans adoucisseur) ne sont pas compris dans la garantie.

Afin de garantir une performance optimale de la machine, le champ de température de l'eau d'alimentation doit être comprise dans les valeurs indiquées dans le tableau 2.

Chaque machine est munie d'un tube en caoutchouc pour l'arrivée d'eau équipé d'un raccord fileté de 3/4".

Brancher le tube d'évacuation, fourni avec la machine, au raccord coudé placé sous la cuve, en faisant en sorte que l'eau puisse couler librement. S'il n'est pas possible de vidanger l'eau à un niveau inférieur à l'évacuation de la machine, nous vous conseillons d'installer une pompe de vidange qui peut être fournie sur commande.

Le tube d'évacuation doit toujours être relié à un siphon afin d'éviter le retour des odeurs des égouts.

**1.3 Connexion électrique**

La connexion électrique doit être conforme aux normes techniques en vigueur.

Veiller à ce que la valeur de la tension de réseau mesurée corresponde à celle indiquée dans la plaquette signalétique de la machine.

**Il est nécessaire d'installer un interrupteur magnétothermique monopolaire adéquat, dimensionné suivant l'absorption et doté d'une ouverture des contacts d'au moins 3 mm. Cet interrupteur devra servir uniquement à cet appareil et être installé tout près de ce dernier.**

**Veiller à ce que les installations électriques soient équipées d'une mise à la terre efficace.**

**En outre, au dos de la machine, une borne portant le symbole (voir fig.1) sert à la connexion équipotentielle entre les différents appareils (voir normes installations électriques).**

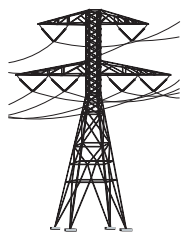

fig. 1



POUR LES MACHINES DOTEES D'ALIMENTATION TRIPHASEE, SUIVRE LES INDICATIONS ET LE SCHEMA ELECTRIQUE CI-JOINTS.

ATTENTION AU CORRECT SENS DE ROTATION DES POMPES TRIPHASEE (où présent).

Câble d'alimentation : le revendeur/importateur/installateur est obligé de conformer le câble d'alimentation à la classe d'isolation en fonction du lieu de travail et conformément aux Normes Techniques en vigueur.



#### 1.4 Réglage de la température

Si cela est nécessaire, il est possible de régler la température de l'eau de lavage et de rinçage en agissant sur les vis micrométriques des thermostats respectifs.

Nous conseillons une température de 55°C pour l'eau de lavage (cuve) et de 85-90°C pour le rinçage (chauffe-eau).

Les machines avec le chauffe-eau à l'intérieur de la cuve de lavage ont un seul thermostat qui doit être réglé sur 75-80°C.

#### 1.5 Fonctionnement du doseur de produit de rinçage

##### Caractéristiques techniques

**Fonctionnement:** il utilise la différence de pression combinée, provoquée par l'allumage et l'extinction de la pompe de lavage, et la pression de rinçage.

##### Raccordement hydraulique:

- 1) Raccorder le raccord porte-tube (A) du doseur à la pompe à l'aide du tube en caoutchouc installé sur la machine (pression pompe).
- 2) Relier le tuyau en caoutchouc noir, à l'aide de son raccord de départ en cuivre (B), au raccord placé sur surchauffeur (gicleur).
- 3) Veiller à ce que le tube vert d'aspiration du produit soit introduit dans le raccord (C) et que le filtre et le poids se trouvent dans le réservoir du produit de rinçage.

**Enclenchement:** pour l'enclenchement, il suffira de mettre en marche la machine et de lui faire faire plusieurs cycles de lavage complets, ou bien d'appuyer sur la vis de réglage (D) durant le cycle de lavage, et ouvrir et fermer la porte tout en appuyant sur la tige (D). Ce système rend le ré-enclenchement plus rapide.

Pour l'enclenchement du doseur code 10799/G, il suffira ouvrir et fermer la porte pendant le cycle de lavage

**Réglage:** à chaque rinçage, le doseur prélèvera une quantité de produit de rinçage réglable de 0 à 4 cm<sup>3</sup> égale à une longueur aspirée dans le tube de 0 à 30 cm. Le débit minimum s'obtient en vissant à fond (dans le sens des aiguilles d'une montre) la vis de réglage (D), tandis que le débit maximum s'obtient en dévissant (dans le sens contraire des aiguilles d'une montre) la vis de réglage (D) de 20 tours environ.

Pour avoir la bonne dose de produit, voir le paragraphe «**Emploi du produit de rinçage**» (voir paragraphe 5.2).

N.B.: À chaque tour de vis, la dose du produit de rinçage varie de 1,6 cm aspirés dans le tube, soit 0,2 cm<sup>3</sup>/tour (environ 0,21 g/tour, avec un produit de rinçage ayant une densité de 1,05 cm<sup>3</sup>). Le doseur de produit de rinçage ne peut fonctionner correctement si la hauteur entre le fond de la machine et le fond du réservoir dépasse 80 cm.

LES DOSEURS SONT PRÉRÉGLÉS SUR UNE ASPIRATION DE 5 cm DE TUBE (0,65 gr.) AU COURS D'UN TEST DE FONCTIONNEMENT LORS DE L'ESSAI DE L'APPAREIL. CETTE VALEUR DOIT TOUJOURS ÊTRE MODIFIÉE EN FONCTION DU TYPE DE PRODUIT DE RINÇAGE ET DE LA DURETÉ DE L'EAU.

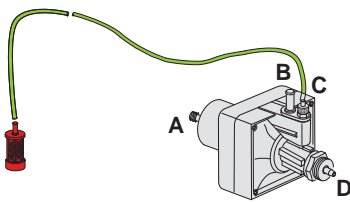

cod. 10799

fig. 2

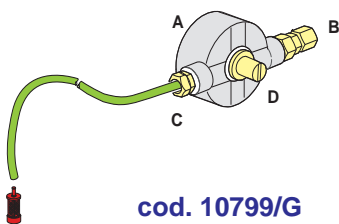

cod. 10799/G

fig. 3

INCONVÉNIENTS	CAUSES ET REMÈDES
Pendant le rinçage, l'eau sort par le tuyau d'aspiration du produit de rinçage	Les soupapes d'aspiration 10805-10705/D et de refoulement ne se ferment pas complètement à cause de la présence de corps étrangers sur le siège de fermeture. Nettoyer les soupapes 10805-10705/D, contrôler la présence du filtre sur l'aspiration du produit de rinçage et filtrer l'eau arrivant au lave-vaisselle.
Le doseur n'aspire pas le produit de rinçage	a) La soupape de refoulement 10805-10705/D ne se ferme pas complètement à cause de la présence de corps étrangers sur le siège de fermeture. Nettoyer la soupape 10805-10705/D, contrôler la présence du filtre sur l'aspiration du produit de rinçage et filtrer l'eau arrivant au lave-vaisselle
	b) le joint 10806 du piston est abîmé et n'assure plus l'étanchéité. Remplacer le joint 10806 avec un joint d'origine
	c) contrôler l'intégrité de la membrane 10807-10708/O





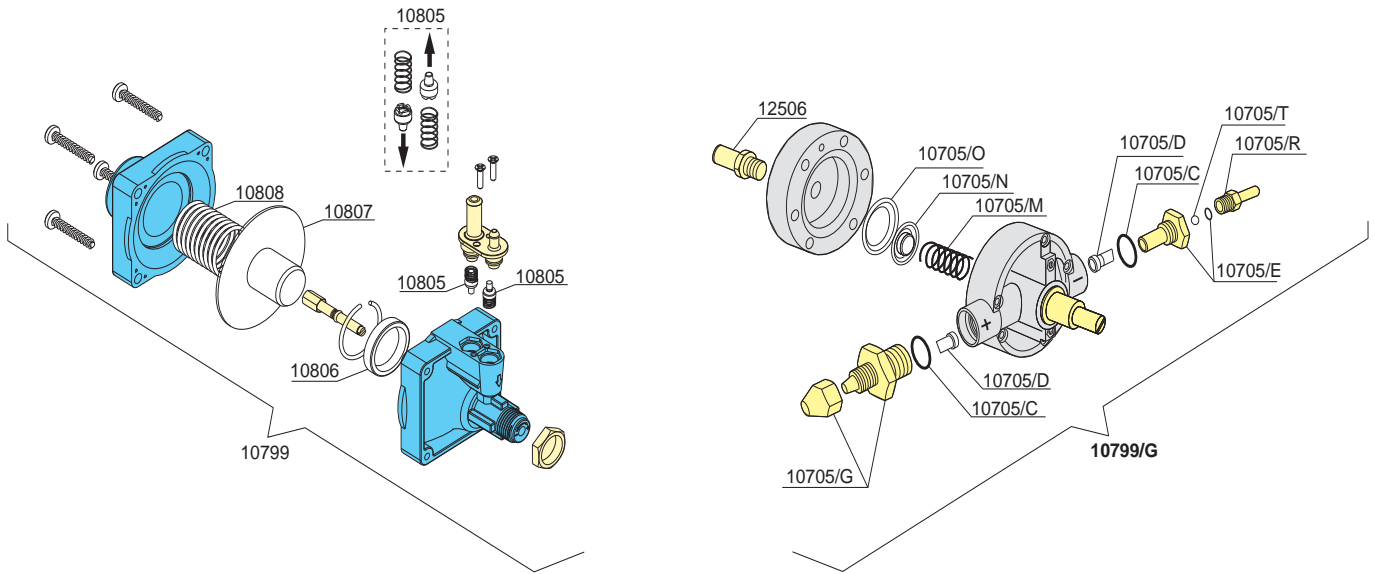

fig. 4

## 2. INSTALLATION DU DOSEUR DE DETERGENT

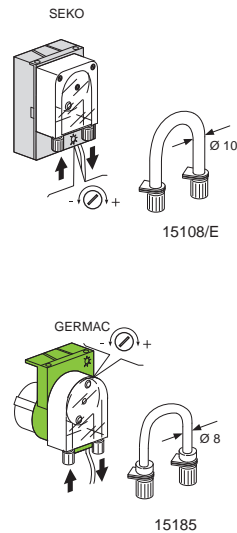

fig. 5

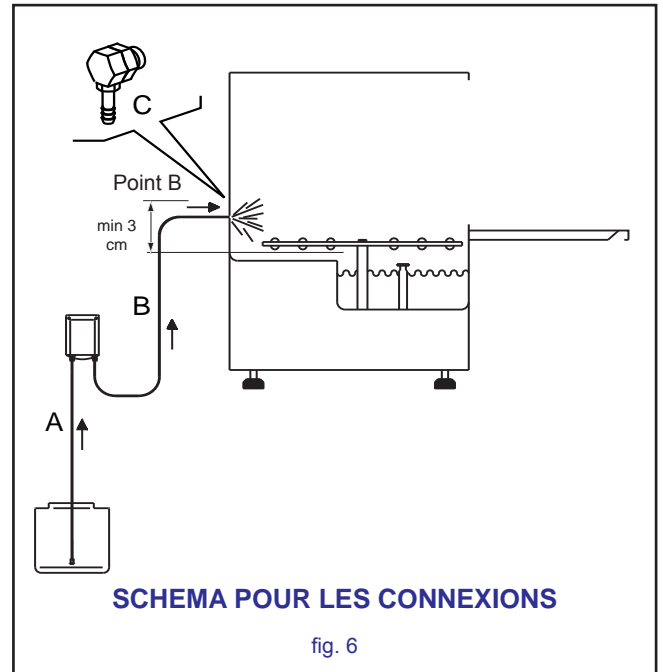

fig. 6

### 2.1 Connexion électrique

- Consulter le schéma électrique joint à la machine.

### 2.2 Raccordement hydraulique

- Faire un trou de 12 de  $\varnothing$  à l'arrière de la machine.  
Sur certaines machines, le trou existe déjà: il est fermé par un bouchon en plastique. Il suffira donc de retirer le bouchon du trou et de monter le raccord de départ.
- Dans le cas contraire, percer un trou du diamètre de votre gicleur sur la partie arrière de la cuve (voir fig. 6). Cette opération doit être effectuée par l'Assistance Technique. Le trou doit se trouver au-dessus du niveau de l'eau.  
Il sera important d'effectuer le trou loin du trop-plein afin d'éviter que le détergent ne sorte immédiatement et de fixer le doseur verticalement, avec les porte-tubes positionnés vers le bas, en veillant à ne pas le mettre au-dessus d'éléments sous tension.  
Nettoyez l'intérieur de la machine et enlever les éventuelles résidus de perçage.
- Monter correctement le gicleur C en utilisant les joints appropriés.
- Relier le tube d'aspiration sur le raccord d'aspiration du doseur (voir fig. 6 point A).
- Relier le tube de départ sur l'autre raccord du doseur et le raccord de départ. (voir fig. 6 point B).
- Introduire le tube avec le filtre dans le réservoir du détergent.
- Amorcer le détergent et procéder avec la phase de dosage.

### 2.3 Dosage

Le débit du doseur de détergent peut être réglé à l'aide d'un tournevis, comme le montre la figure 5.

2 cm de produit aspiré par le tube correspondent à 0,25 cm<sup>3</sup>, soit 0,3g (densité de 1,2g/cm<sup>3</sup>). Pour obtenir un dosage correct, consulter le paragraphe 5.1.



### 3. CARACTERISTIQUES TECHNIQUES ET INFORMATIONS SUR LES POMPES

#### 3.1 Pompe de vidange (option)

Pour l'installation, faire très attention au positionnement du tube de vidange (voir fig. 7).  
Pour le fonctionnement voir chapitre 5.3.

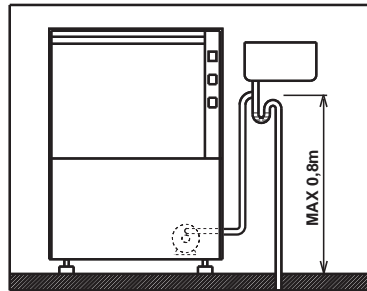
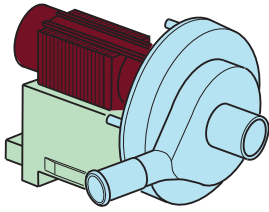
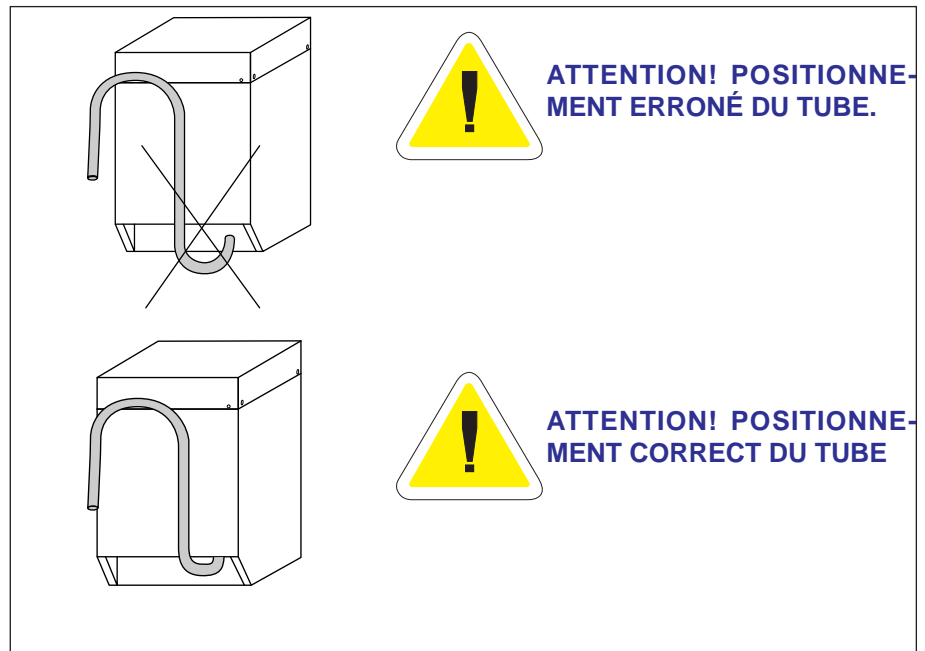

fig. 7



#### 3.2 Pompe d'augmentation de la pression (option)

Après des périodes d'inactivité du lave-vaisselle, contrôler si la pompe supplémentaire tourne librement pour augmenter la pression.

Pour cela, utiliser un tournevis et agir en l'introduisant dans la fissure qui se trouve sur l'arbre moteur, du côté de l'aération (voir fig. 8).

En cas de blocage, éteindre l'interrupteur général, bouger l'arbre moteur en introduisant le tourne-vis dans la fente et en tournant dans le sens des aiguilles d'une montre ou dans le sens opposé.

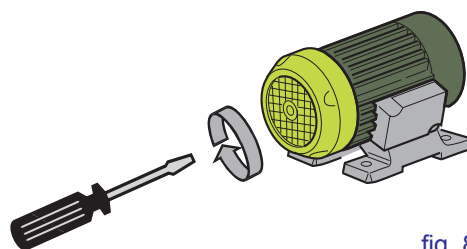
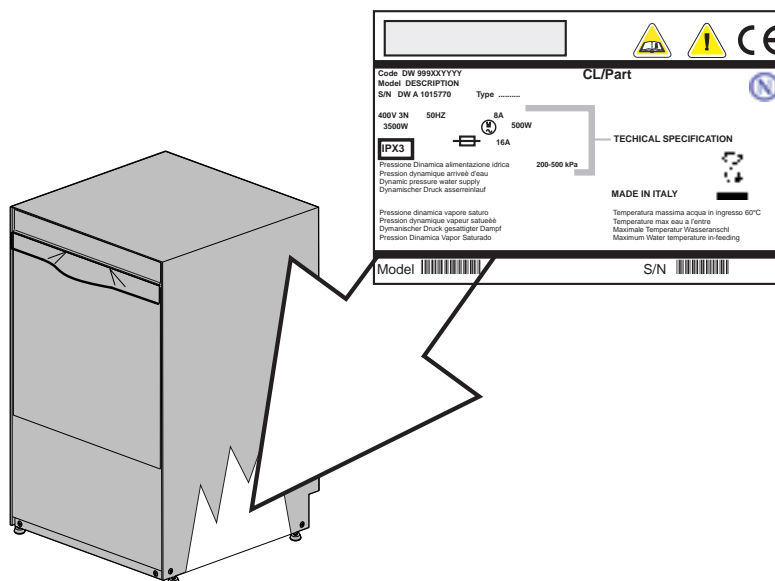
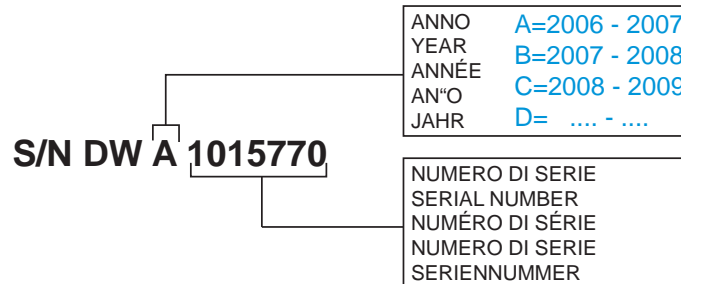
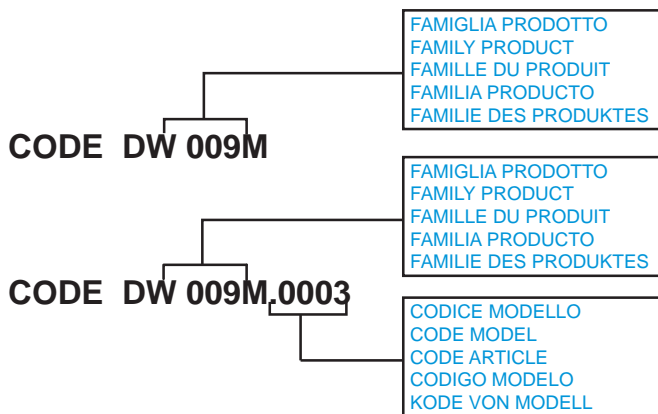

fig. 8





3.3 DONNÉES TECHNIQUES

Code DW 999XXXXXX		<b>CL/Part</b>	
Model DESCRIPTION			
S/N DW A 1015770	Type .....		
400V 3N 3500W	50HZ	8A 16A	500W
<b>IPX3</b>		200-500 kPa	<b>TECHICAL SPECIFICATION</b> 
Pressione Dinamica alimentazione idrica Pression dynamique arrivèe d'eau Dynamic pressure water supply Dynamischer Druck asserreinlauf		<b>MADE IN ITALY</b>	
Pressione dinamica vapore saturo Pression dynamique vapeur satueèe Dymanischer Druck gesattigter Dampf Pression Dinamica Vapor Saturado		Temperatura massima acqua in ingresso 60°C Temperature max eau a l'entre Maximale Temperatur Wasseranschli Maximum Water temperature in-feeding	
Model			S/N







## 4. PANNEAU DE COMMANDE ET SYMBOLES CORRESPONDANTS

### COMMANDES

1		Interrupteur général 0-1
2	START	Bouton de mise en marche cycle
3		Sélecteur refroidissement verres (option)
4		Bouton START régénération (option)
5		Bouton vidange manuelle (option)
6		Sélecteur type de lavage (là où il est prévu)

### INDICATEURS

a		Indicateur machine sous tension
b		Indicateur remplissage cuve effectué
c		Indicateur cycle de lavage
d		Indicateur cycle régénération
e		Indicateur de température

## 5. FONCTIONNEMENT

- Contrôler si le filtre (B) est bien placé dans son propre siège (fig. 9-10). Le filtre doit être nettoyé tous les 20 cycles de lavage et chaque fois qui est nécessaire. Nous vous recommandons de ne pas faire fonctionner la machine sans filtre.
- Introduire le tube du trop plein (A) dans son logement situé à l'intérieur de la cuve (fig. 9-10).
- Fermer la porte de la machine.
- Introduire le tube spécial du doseur de produit de rinçage dans le réservoir du produit de rinçage et contrôler si la quantité est suffisante pour les besoins de la journée (voir chap. 5.2 "Emploi du produit de rinçage").
- Ouvrir le robinet de l'eau et enclencher l'interrupteur général mural.
- Agir sur l'interrupteur 0-1 1 (voir chap. 4) et le positionner sur (1) (en appuyant dessus). L'opération doit être signalée par l'allumage du voyant de l'interrupteur ou par voyant (a) (voir chap. 4).

La machine remplira automatiquement la cuve d'eau (pour les machines qui en sont équipées, le voyant (b) (voir chap. 4) s'allumera pour indiquer que le remplissage a eu lieu), puis la phase de chauffage commencera.

Dès que l'eau de lavage a atteint la température nécessaire, le voyant (e) (voir paragr. 4) s'allume.

- Introduire le panier avec la vaisselle à laver. Les assiettes doivent être placées correctement dans le panier (voir fig. 11).
- Pour les machines dotées du sélecteur 6 (voir chap. 4), sélectionner le type de lavage.
- Avant de commencer le cycle de lavage, si le lave-vaisselle n'est pas équipé de système automatique de dosage, verser le détergent liquide dans la cuve et appuyer sur le bouton START (2) (voir chap. 4). Avec l'indicateur de température allumé (e), appuyer le bouton START (2) (voir chap. 4) pendant une seconde au moins. Le voyant de l'interrupteur - ou le voyant (c) lorsqu'il existe - s'allumera pour signaler le fonctionnement du cycle.

A la fin du lavage, il y aura un rinçage à chaud.

Lorsque le voyant START (2) ou du voyant (c) (voir chap. 4) s'éteint, il indique la fin du cycle.

La vaisselle ne séchera pas si la porte de la lave-vaisselle reste fermée. Sortir le panier ou ouvrir la porte pour permettre la totale évaporation de la buée et permettre le séchage de la vaisselle.

Pour effectuer le refroidissement verres, avec les machines équipées de ce système, appuyer sur le bouton (3) (voir chap. 4) pendant 10 secondes au plus, une fois que le voyant (C) s'est éteint. Après cette opération, les verres seront mouillés.

- La machine est prête pour un nouveau lavage.
- A la fin de la journée, nettoyer la machine (voir chap. 6 «Entretien»).
- Eteindre la machine et fermer le robinet de l'eau.
- Eteindre l'interrupteur général mural.

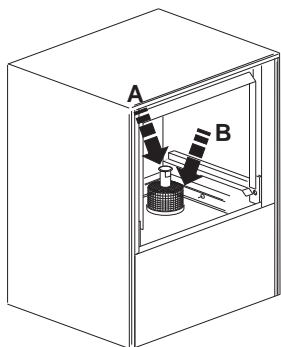

fig. 9

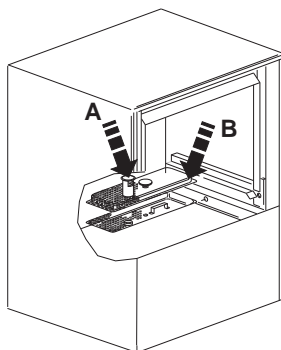

fig. 10

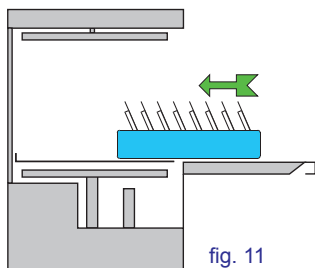

fig. 11



### 5.1 Emploi du détergent

Il doit absolument être du type NON MOUSSEUX et approprié pour les machines à laver les verres et les lave-vaisselles industriels.

Nous vous conseillons d'employer un détergent liquide.

Le détergent doit être versé dans la cuve.

Son dosage est conseillé par les fabricants en fonction du type de la dureté de l'eau. Sur demande, le lave-vaisselle peut être équipé du doseur électrique de détergent (toujours souhaitable).

1 cm de produit aspiré dans le tube correspond à 0,15 g env. de détergent. Un dosage correct du détergent est très important pour obtenir un lavage efficace.



### 5.2 Emploi du produit de rinçage

La machine est dotée d'un doseur de produit de rinçage.

La machine aspire uniquement le produit.

Il est possible de modifier la quantité dosée en agissant sur la vis micrométrique du doseur. En la tournant dans le sens des aiguilles d'une montre, la dose diminue. Dans le sens inverse, elle augmente.

Nous vous conseillons une dose de 2-5 cm de produit que vous pourrez mesurer sur le tube d'aspiration.

1 cm de produit aspiré dans le tube correspond à 0,13 g env. de produit de rinçage. Un dosage correct de ce produit est très important pour obtenir un séchage rapide et faire briller la vaisselle.

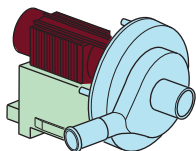

### 5.3 Dispositif de la pompe de vidange (optionnel)

Pour vider complètement la cuve laisser la machine allumée, extraire le trop-plein et fermer la porte. Appuyer le bouton (5 - voir chap. 4) pendant 1 second au moins: la pompe de vidange videra complètement la cuve de lavage.

À vidange terminé, éteindre la machine.

Pour remplir la cuve pour effectuer un autre cycle, éteindre et rallumer la machine après 5 secondes en appuyant le bouton (1 - voir chap. 4).

A l'ouverture de la porte, la pompe s'arrête et redémarre normalement à la fermeture.

Pendant le cycle de lavage-rinçage, l'eau en excédent est vidée automatiquement.

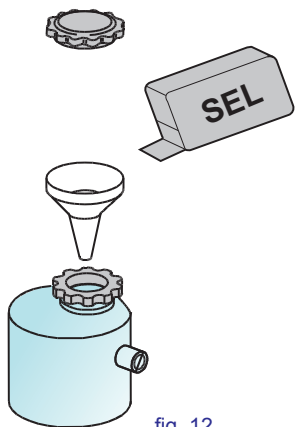

fig. 12

### 5.4 Dispositif de régénération (option)

La régénération des résines du dispositif anti-tartre est très importante.

Régénération des résines: effectuer une régénération des résines en fonction du nombre de cycles indiqué sur le graphique ci-après. Par ex., 27°F (ou 15°D) = 39 cycles.

Pour effectuer le cycle de dépuración, procéder comme suit:

- Ouvrir le robinet de l'eau et connecter l'interrupteur général au mur
- Positionner l'interrupteur général 1 (voir chap. 4) sur 1 (éteint).
- Ouvrir la porte.
- Retirer le trop-plein et vidanger toute l'eau de la cuve.
- Une fois que la cuve vide, contrôler et le cas échéant, rajouter du sel en veillant à ne pas le répandre de la cuve même. Une grosse concentration de sel dans la cuve peut compromettre le bon fonctionnement et la longévité de la machine. Remplir le réservoir spécial placé à l'intérieur de la cuve (voir fig. 12) avec du sel de cuisine (grains de 1-2 mm - capacité maximale du réservoir est de 500 gr.).
- Fermer la porte et appuyer sur le bouton 4 (voir chap. 4) pendant 5 secondes jusqu'à ce que vous entendiez le déclic du dispositif de régénération. Le voyant (d) (voir chap. 4) indique le fonctionnement du cycle. La machine régénère automatiquement les résines contenues dans l'adoucisseur en 20 minutes environ. Le cycle est terminé lorsque le voyant (d) s'éteint.

Avant d'ouvrir la porte, attendre 20 secondes

À la fin de la régénération, éteindre la machine avec le bouton (1 - voir chap. 4).

Eteindre l'interrupteur général mural.

P.S.: Une fois que le cycle a commencé, il ne peut plus être interrompu.

Pour les dépurateurs d'eau installés à l'extérieur du lave-vaisselle, effectuez la régénération des résines en suivant les consignes données à ce sujet dans le mode d'emploi.



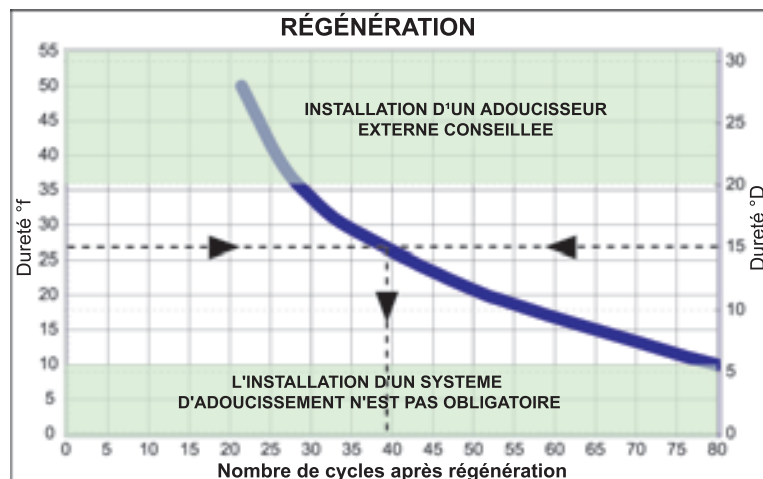

- Si le voyant du cycle clignote pendant la régénération, cela signifie la présence d'une anomalie ou l'incomplète vidange de la cuve (voir chap. 7).

**Avec une dureté supérieure à 35°f, il est conseillé d'installer un adoucisseur externe.**

### 5.5 Respect des normes d'hygiène et H.A.C.C.P.

- Les machines sont équipées d'un indicateur de température (e - chap. 4) qui s'allume lorsque le chauffe-eau et la cuve ont atteint la température voulue (valeurs réglées en usine). Il est recommandé d'attendre que le voyant soit allumé avant d'effectuer le cycle suivant.
- Ôter tout résidu de la vaisselle pour ne pas engorger les filtres, gicleurs et tuyauteries.
- Vider la cuve de lavage et nettoyer les filtres au moins 2 fois par jour.
- Contrôler que le dosage du détergent et du produit de rinçage soit correct (suivre les conseils du fournisseur du produit). Le matin, avant de commencer à utiliser la machine, contrôler que la quantité de produit dans les réservoirs est suffisante pour les besoins de la journée.
- Nettoyer toujours le plan d'appui de la vaisselle.
- Dégager le panier du lave-vaisselle avec les mains ou des gants propres pour ne pas contaminer les couverts.
- Ne pas essuyer ou frotter la vaisselle avec des torchons, des brosses ou des chiffons non stérilisés

## 6. ENTRETIEN

### 6.1 Entretien ordinaire

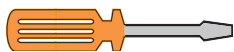

**ATTENTION:** La machine n'est pas protégée contre les jets d'eau. Nous vous conseillons donc de ne pas utiliser de systèmes de nettoyage à pression.

En outre, nous vous conseillons de vous adresser à votre revendeur de produits de nettoyage afin d'avoir des informations détaillées sur les méthodes et les produits pour assainir périodiquement la machine.



**Pour le nettoyage de la machine, il est absolument interdit d'employer de l'eau de Javel ou des détergents à base de chlore.**

Le fonctionnement parfait de la machine dépend d'un nettoyage fait avec soin. Il sera nécessaire de l'effectuer au moins une fois par jour, en procédant de la façon suivante:

- Positionner l'interrupteur général sur 0 (1 - voir chap. 4).
- Eteindre l'interrupteur au mur.
- Fermer le robinet de l'eau.
- Vidanger l'eau en enlevant le tube du trop plein.  
Pour les machines équipées de pompe de vidange, suivre les indications décrites par 5.3.
- Retirer le filtre et le nettoyer avec une brosse sous l'eau courante.
- Retirer les couronnes en agissant sur les vis de fixation, nettoyer soigneusement les gicleurs, les bras de lavage et les rincer sous l'eau courante.
- Remonter tous les éléments et réinstaller les couronnes dans leur logement en les fixant avec leurs vis de fixation.
- Nettoyer avec soin la cuve à l'aide de produits spécifiques.
- En fin de journée, nous vous conseillons de laisser la porte de la machine ouverte.

**N.B.: Il est conseillé de changer l'eau de la cuve, en effectuant un nouveau remplissage, au moins tous les 20 lavages ou bien deux fois par jour. Ne pas utiliser de paillettes métallique lors du nettoyage et/ou de produits corrosifs risquant d'endommager la machine.**

### 6.2 Entretien particulier

Une ou deux fois par an, faire contrôler la machine par un technicien qualifié pour:

1. faire nettoyer le filtre de l'électrovanne;
2. ôter les incrustations des résistances;
3. contrôler l'état d'étanchéité des joints des connexions de chargement et de déchargement de l'eau;
4. contrôler l'intégrité et/ou l'usure des composants;
5. contrôler le fonctionnement des doseurs.

## 7. ALARMES



TYOLOGIE ALARME	CAUSES	REMÈDES
Clignotement voyant de cycle	Absence de remplissage d'eau dans la cuve de lavage	Vérifier l'ouverture du robinet d'alimentation ou le positionnement correct du trop-plein. Eteindre et rallumer la machine pour effacer l'alarme.
	Dans la machine équipée de thermostat: absence de chauffage du ballon	Thermostat ballon ou résistance défectueux: contrôler et faire remplacer par le SAT.
Clignotement voyant dépuraton	Absence de vidange de la cuve	Retirer le trop-plein et vider la cuve. Eteindre et rallumer la machine pour rétablir les conditions normales.



## 8. ENVIRONNEMENT

### 8.1 Emballage



L'emballage est formé des pièces suivantes :

- une palette en bois ;
- un sac en nylon (LDPE) ;
- un carton feuilleté ;
- du polystyrène expansé (PS) ;
- réglette en polypropylène (PP).

Il est conseillé d'éliminer les matériaux susmentionnés conformément aux lois en vigueur.

### 8.2 Mise au rebut



L'utilisation du symbole WEEE indique que ce produit ne peut pas être traité comme déchet domestique. Assurez-vous de vous débarrasser de ce produit selon les lois en vigueur. Vous aiderez ainsi à protéger l'environnement. Pour plus d'informations détaillées sur le recyclage de ce produit, veuillez contacter les autorités locales, le fournisseur ou le service de mise au rebut de déchets domestiques ou le magasin où vous avez acheté le produit. Pour la mise au rebut du produit ou de sa partie, se conformer à tout ce qui a été prescrit par les directives 2002/95/CE, 2002/96/CE et modifications suivantes et/ou par les décrets législatifs d'application. Ce produit, ou partie de celui-ci, ne peut pas être traité comme un déchet ménager, mais comme un déchet industriel (cf. le symbole de la poubelle sur roues barré appliqué sur le produit).

Ce produit doit être traité conformément à la législation locale en vigueur en matière de mise au rebut d'équipements électriques et électroniques (RAEE).

Le fabricant garantit l'absence de substances dangereuses dans les AEE utilisés conformément à la directive 2002/95/CE. En cas de non-exécution de ces règles, l'utilisateur s'exposera aux sanctions prévues par chaque pays membre communautaire.

Avant de mettre la machine au rebut, la débrancher du réseau électrique et hydraulique. Couper le câble électrique afin d'empêcher une éventuelle autre utilisation.

Toutes les pièces métalliques sont recyclables, car elles sont réalisées en acier inoxydable.

Les pièces en plastique sont marquées du symbole du plastique.

## 9. ÉCOLOGIE



### 9.1 Recommandations pour l'utilisation optimale de l'énergie électrique, de l'eau et des additifs

#### Dosage du sel

La quantité de sel, fixée par le fabricant, est injectée dans les résines à chaque cycle de régénération. Il est important de respecter la cadence de régénération indiquée au paragraphe 5.4 pour éviter tout gaspillage ou des engorgements dus au tartre.

#### Utiliser, si possible, la machine à pleine charge.

Vous éviterez ainsi le gaspillage de détergent, de produit de rinçage, d'eau et d'énergie électrique.

#### Détergents et produits de rinçage

Pour respecter la nature, utiliser des détergents et des produits de rinçage avec la plus haute biodégradabilité. Faire contrôler le dosage correct en fonction de la dureté de l'eau au moins une fois par an. Un excès de produit pollue les rivières et la mer, une dose insuffisante réduit la qualité du lavage et/ou l'hygiène de la vaisselle.

#### Température de la cuve et du chauffe-eau

Les températures de la cuve et du chauffe-eau ont été réglées en usine de manière à obtenir les meilleurs résultats de lavage avec la plupart des détergents disponibles dans le commerce. Celles-ci peuvent être réglées également par l'installateur en fonction du détergent utilisé (voir paragraphe 1.4).

#### Pré-nettoyage

Ôter tout résidu de la vaisselle en utilisant avec modération de l'eau à température ambiante pour faciliter le détachement des graisses animales. Il est conseillé de faire tremper la vaisselle dans de l'eau chaude pour ôter les résidus incrustés.

#### Remarques:

Effectuer le lavage de la vaisselle dès que possible pour éviter que les dépôts ne se sèchent, ce qui pourrait compromettre l'efficacité du lavage.

Pour obtenir un lavage efficace, il est conseillé d'effectuer régulièrement un nettoyage et un entretien du lave-vaisselle (voir chap. 6).

**Le non respect aussi bien des points mentionnés ci-dessus que de toutes les informations contenues dans ce manuel pourrait engendrer des gaspillages d'énergie, d'eau et de détergent, et par conséquent l'augmentation des coûts d'exploitation et/ou une réduction des performances.**

## 10. PROBLÈMES, CAUSES ET REMÈDES DE LA MACHINE

Type de problème	Causes possibles	Remède
La machine ne s'allume pas	Interrupteur général déclenché	Enclencher l'interrupteur
La machine ne prélève pas l'eau	Robinet d'eau fermé	Ouvrir le robinet de l'eau
	Gicleurs du bras de rinçage ou filtre de l'électrovalve obstrués	Nettoyer les gicleurs du bras de rinçage, les canalisations et le filtre de l'électrovalve. Si la machine est prévue de adoucisseur, vérifier la présence de sel ou exécuter plus fréquemment le nettoyage
	Pressostat défectueux	Faire remplacer le pressostat par le Service Après-Vente
Clignotement voyant cycle	Voir chap. 7 - Alarmes	---
Le lavage n'est pas satisfaisant	Les gicleurs de lavage sont obstrués ou bien les bras de lavage ne tournent pas	Dévisser ou nettoyer les gicleurs, la barre de rotation et remonter le tout correctement dans les logements respectifs
	Traces de gras ou d'amidon	Concentration du détergent insuffisante
	Filtre trop sale	Enlever le filtre, le nettoyer avec une brosse sous un jet d'eau et le repositionner dans son logement
	Contrôler la température de l'eau la cuve (elle doit être comprise entre 50 et 60°C)	Régler le thermostat ou contrôler si la résistance fonctionne correctement
	Durée du lavage insuffisante pour le type de saleté	Si possible, sélectionner le cycle plus long, sinon refaire un lavage
	Eau de lavage trop sale	Vidanger l'eau de la cuve et nettoyer les filtres ; recharger la cuve et remonter correctement les filtres
Présence de mousse	Utilisation de produits inadaptés	Utiliser du détergent non moussant ou réduire les doses de celui qui est utilisé
	Température de l'eau de la cuve trop bas	Régler le thermostat ou contrôler si la résistance fonctionne correctement
Les verres et les couverts ne sont pas bien secs	Dosage du produit de rinçage insuffisant	Augmenter le dosage en agissant sur la vis du doseur (voir paragraphe « Doseur produit de rinçage »)
	Le panier n'est pas adapté aux verres et aux couverts	Utiliser un panier adéquat qui permette de mettre les verres en position inclinée de manière à ce que l'eau puisse s'écouler
	Les couverts sont peut-être restés trop longtemps à l'intérieur de la cuve	Dès que le cycle de lavage est terminé, sortir immédiatement le panier avec les verres et les couverts de manière à ce qu'ils puissent sécher plus rapidement
	La température de l'eau de rinçage est inférieure à 75-80°C	Contrôler la température du thermostat du chauffe-eau
	Surface des verres/assiettes rugueuse et poreuse du fait de l'usure de la matière	Remplacer les verres et les assiettes
Rayures ou taches sur les verres ou sur les couverts	Produit de rinçage trop concentré.	Réduire la concentration du produit de rinçage en agissant sur la vis micrométrique du doseur (voir paragraphe «Doseur produit de rinçage»)
	Eau trop calcaire	Vérifier la qualité de l'eau. Nous vous rappelons que l'eau ne doit pas avoir une dureté supérieure à 5-10 °f
	Pour les machines avec adoucisseur: peu de sel dans le réservoir ou bien les résines n'ont pas été correctement régénérées	Remplir le réservoir de sel (gros sel : grains de 1-2 mm) et faire plus souvent la régénération des résines. En cas de présence de tartre même sur la carrosserie, faire contrôler le fonctionnement du dépurateur par un technicien qualifié
	Présence de sel dans la cuve de la machine	Nettoyer et bien rincer la machine ; lorsque vous mettez du sel dans le réservoir, éviter de le faire déborder

Type de problème	Causes possibles	Remède
Pendant le fonctionnement, la machine s'arrête subitement	La machine est reliée à une installation surchargée	Brancher la machine séparément (appeler le Service Après-Vente)
	Une sécurité de la machine s'est enclenchée	Vérifier les sécurités (appeler le Service Après-Vente)
Pendant la phase de lavage, la machine s'arrête et prélève de l'eau	L'eau du jour précédent n'a pas été changée	Vidanger la cuve et effectuer un nouveau remplissage
	Température excessive de l'eau dans la cuve	Faire contrôler le thermostat et le pressostat par le Service Après-Vente
	Pressostat défectueux	
	Trop-plein mal positionné	Enlever et repositionner correctement le trop-plein
La pompe augmentation pression ne prélève pas	Peu de pression du réseau	Enlever le tuyau du surchauffeur et nettoyer la pompe

**N.B. : Pour tout autre problème, s'adresser à l'Assistance Technique.**

**Le fabricant se réserve le droit de modifier sans préavis les caractéristiques techniques.**