

IW10-EB



114367

Bartscher GmbH
Franz-Kleine-Str. 28
D-33154 Salzkotten
Németország

tel. +49 (0) 5258 971-0
fax.: +49 (0) 5258 971-120
Ügyfélszolgálat: +49 (0) 5258 971-197
www.bartscher.com



Kivitel: 2.0

Frissítve: 2023-07-21

Eredeti kezelési útmutató

1	Biztonság.....	2
1.1	Figyelmeztető jelzések magyarázata	2
1.2	Biztonsággal kapcsolatos jó tanácsok	3
1.3	Rendeltetésszerű használat.....	6
1.4	Nem rendeltetésszerű használat	6
2	Általános információ	7
2.1	Felelőssége és garancia	7
2.2	Szerzői jog védelme.....	7
2.3	Megfelelősségi nyilatkozat	7
3	Szállítás, csomagolás és tárolás	8
3.1	Szállítási ellenőrzés	8
3.2	Csomagolás.....	8
3.3	Tárolás.....	8
4	Technikai adatok	9
4.1	Technikai adatok.....	9
4.2	A készülék részegységeinek leírása	10
4.3	Készülék funkciói	10
5	Üzembe helyezése és kezelés	11
5.1	Üzembe helyezés	11
5.2	Használat.....	13
6	Tisztítás	16
6.1	Tisztítás közbeni biztonsággal kapcsolatos jó tanácsok	16
6.2	Tisztítás	16
7	Lehetséges meghibásodások	17
8	Leselejtezés.....	18



Használat előtt olvassa el a használati útmutatót, és tartsa kéznél a készülék mellett!

A használati útmutató a készülék üzembe helyezésével, kezelésével, valamint karbantartásával kapcsolatos információkat tartalmaz, és tanácsokkal szolgál. Az ebben található tanácsok és előírások ismerete a készülék biztonságos és megfelelő használatának feltétele. Továbbá tartalmaz balesetekkel, előírásokkal, munkavédelemmel és jogi előírásokkal kapcsolatos információkat a termék használatával kapcsolatban.

A készülék üzembe helyezése előtt, különösen annak első elindításakor, át kell olvasni az alábbi kezelési utasítást, hogy elkerülje a személyi és tárgyi sérüléseket. A nem megfelelő használat sérüléshez vezethet.

Az alábbi kezelési útmutató a készülék szerves részét képezi és a készülék közvetlen közelében kell tárolni, és bármikor elérhetőnek kell lennie. Ha a készüléket átruházzák, mindenképpen tegyék a kezelési útmutatóval együtt.

1 Biztonság

A készülék a jelenlegi technikai elvárásoknak megfelelően lett legyártva. Mindemellett a készülék veszélyforrás lehet, ha nem megfelelően, vagy nem rendeltetés szerűen kerül használatra. Minden felhasználó, ki üzemelteti a készüléket, követnie kell az alábbi használati útmutatóban foglaltakat és be kell tartani a munkavédelmi előírásokat.

1.1 Figyelmeztető jelzések magyarázata

A fontos, biztonsággal kapcsolatos és a figyelmeztető jelzések az alábbi használati útmutatóban a megfelelő figyelmeztető jelzésekkel vannak ellátva. Ezen tanácsokat kötelezően be kell tartani a balesetek, tárgyi és személyi sérülések elkerülése érdekében.



VESZÉLY!

Az **VESZÉLY** figyelmeztetés olyan lehetséges veszélyre figyelmeztet, melyek súlyos sérüléssel, vagy halállal járhat, ha nem kerül el ezeket.



FIGYELMEZTETÉS!

A **FIGYELMEZTETÉS** figyelmeztetés olyan lehetséges veszélyre figyelmeztet, melyek közepes, vagy súlyos sérüléssel, vagy halállal járhat, ha nem kerül el ezeket.



VIGYÁZAT!

A **VIGYÁZAT** figyelmeztetés olyan lehetséges veszélyre figyelmeztet, melyek könnyű sérüléssel, vagy károsodással járhat, ha nem kerül el ezeket.

FIGYELEM!

A **FIGYELEM** figyelmeztetés a lehetséges tárgyi sérülésre figyelmeztet, mely akkor léphet fel, ha nem tartja be a megfelelő biztonsági előírásokat.

JÓ TANÁCS!

A **JÓ TANÁCS** szimbólum tájékoztatja a felhasználót a kezeléssel és tanácsokkal kapcsolatosan.

HU

1.2 Biztonsággal kapcsolatos jó tanácsok

Elektromos áram

- A túl magas hálózati feszültség, vagy a nem megfelelő bekötés elektromos áramütéssel járhat.
- A készülék csak akkor csatlakoztatható, ha az információs adattáblán szereplő adatok megfelelnek a hálózati feszültségnek.
- A rövidzárlat elkerüléséhez a készüléket száraz állapotban kell tartani.
- Ha a készülék üzemeltetésekor meghibásodás lép fel, azonnal szüntesse meg a készülék áramellátását.
- Ne érintse a készülék csatlakozóját nedves kézzel.
- Soha ne fogja meg a készüléket, ha vízbe esett. Azonnal szüntesse meg a készülék áramellátását.
- Bármilyen javítás és a készülék burkolatának kinyitása csak szakképzet szerelő által és a megfelelő szerszámokkal történhet.
- Ne mozgassa a készüléket a hálózati vezetéknél fogva.

- Ne engedje, hogy a hálózati kábel hőforrással vagy éles élekkel érintkezzen.
- A hálózati vezetékét ne törje meg, nyomja, vagy csomózza össze.
- A készülék hálózati vezetékét mindig tekerje ki teljesen.
- Soha ne állítsa a készüléket, vagy más tárgyakat a hálózati vezetékre.
- A készülék konnektorból való kihúzását mindig a csatlakozót megfogva tegye.
- Rendszeresen ellenőrizze, hogy a hálózati kábel nem sérült-e. Soha ne használja a készüléket, ha a kábel sérült. Ha a kábelen sérülésnyomok láthatók, a veszélyek elkerülése érdekében az ügyfélszolgálatl vagy képzett villanyszerelő szakemberrel ki kell cseréltetni.

Éghető anyagok

- Soha ne tegye ki a készüléket magas hő hatásának, mint pl. főzőlap, sütő, nyílt láng, fűtőkészülék, stb.
- A készüléket rendszeresen tisztítsa, hogy elkerülje a tűzveszélyt.
- Ne takarja le a készüléket pl. alufóliával, vagy konyharuhával.
- A készüléket csak a megfelelő anyagokkal használja és csak a megfelelően beállított hőmérsékleten. Az anyagok, élelmiszerek és ételmaradékok a készülékben meggyulladhatnak.
- Soha ne üzemeltesse a készüléket gyúlékony, könnyen gyulladó anyagok közelében, mint pl.: benzin, denaturált szesz, alkohol. A magas hőmérséklet párologást idéz elő ezen anyagokban és tűzforrással érintkezve robbanáshoz vezethet.
- Tűz esetén először áramtalanítsa a készüléket, mielőtt megtenné a megfelelő tűzvédelmi intézkedéseket. Soha ne oltsa a tüzet vízzel, mikor az elektromos csatlakozó be van dugva a konnektorba. A tűz eloltását követően biztosítani kell a megfelelő szellőztetést.

Elektromágneses mező

- Mágnesezhető tárgyak, mint pl. hitelkártya, adathordozók, vagy számológépek nem helyezhetőek a bekapcsolt készülék közvetlen közelébe. Az elektromágneses mező sérülést okozhat.
- Nem nyissa fel az alsó fedőlemezt!
- A főzéshez használt edényeket mindig a főzőfelület közepére helyezze, úgy, hogy az edények alja a lehető legnagyobb felületen érintkezzen a mágneses felülettel.
- A tudományos kísérletek bebizonyították, hogy az indukciós melegentartó lapok nem veszélyesek. Mindazonáltal azon személyek, akik szívritmus-szabályzóval rendelkeznek, tartsanak legalább 60 cm távolságot a működő készüléktől.

Az indukciós melegentartó lap biztonságos kezelése

- Működés közben a melegentartó felület nagyon felmelegszik.

Információ: Az indukciós melegentartó lap, mint olyan a főzési folyamat közben nem sugároz hőt. Mindemellett a főzőedény hőmérséklete a melegítő felületen keresztül felmelegszik és a használat után még meleg marad. Ne érintse a készülék forró felületét.

- A készüléket szállítani és tisztítani csak a teljes kihűlését követően lehet.
- A forró felületet ne öntse le hideg vízzel, sem pedig gyúlékony folyadékokkal.
- Ne helyezzen a melegentartó felületre semmilyen fém konyhai eszközt, fedőt, kést, vagy bármilyen egyéb fém tárgyat. A készülék bekapcsolását követően ezek felmelegedhetnek.
- Kérjük legyen figyelemmel, hogy a hordott tárgyak, mint pl.: gyűrűk, órák, stb. felmelegedhetnek ha a melegentartó lap közelébe kerülnek.
- A felmelegedés elkerülése érdekében ne helyezzen a melegítő felületre semmilyen alufóliát, sem fémlapot.
- Az indukciós melegentartó lapon nem melegíthetőek zárt tárolóedények, mint pl. konzervek. A létrejövő túlnyomás az edény, vagy tároló felrobbanásához (szétrepedéséhez) vezethet. A konzervdobozokat a legjobb kinyitni és egy vízzel töltött edénybe helyezni, melyet a felmelegítéshez a melegentartó lapra helyezünk.
- A melegentartó lap felülete a hőmérsékletnek ellenálló üvegből készült. Sérülés esetén, akár ha csak egy kis repedésről is van szó, a készüléket mindenképpen le kell kapcsolni az áramellátásról, és kapcsolatba kell lépni a szervizzel.

Kezelő személyzet

- Ezt a készüléket 8 évnél idősebb gyermekek ill. pszichikai, érzékelési vagy mentális fogyatékkal élők vagy ezirányú tudással, tapasztalattal nem rendelkezők is használhatják, ha felügyelet alatt vannak vagy ha felvilágosították őket a készülék használatával kapcsolatban, és megértették, milyen veszélyekkel járhat a berendezés használata. Gyermekek nem játszhatnak a készülékkel.
- Ne hagyja a készüléket gyermekek közelében felügyelet nélkül.
- A tisztítást és karbantartást nem végezhetik gyermekek.
- A készülék és a csatlakozókábel közelében 8 évnél fiatalabb gyermekekt nem tartózkodhatnak.

Nem rendeltetésszerű használat

- A nem rendeltetésszerű, vagy tiltott használat a készülék meghibásodásához vezethet.

- A készülék csak akkor használható, ha annak technikai állapota megfelelő, és lehetővé teszi a biztonságos működtetést.
- A készülék csak akkor használható, ha minden csatlakozás az előírásoknak megfelelően került kivitelezésre.
- A készüléket csak akkor szabad üzemeltetni, ha tiszta.
- Csak eredeti gyári cserealkatrészeket használjon. Soha ne végezzen a készüléken önállóan szerelést.
- Nem végezhető a készüléken változtatás, vagy beavatkozás.

1.3 Rendeltetésszerű használat

A készülék bármilyen egyéb célú és/vagy a normális rendeltetésszerű használattól eltérő használata nem megengedett, és ezen használat nem rendeltetésszerűnek tekinthető.

A következő használat minősül rendeltetésszerű használatnak:

- Ételek készítésére, vagy melegítésére.

1.4 Nem rendeltetésszerű használat

A nem rendeltetésszerű használat komoly sérüléshez vezethet személyekben és tárgyakban a nem biztonságos elektromos feszültség, tűz, és magas hőmérséklet következtében. A készülék segítségével csak olyan munka végeztethető, mely leírásra került ezen használati útmutatóban.

Az alábbi használat minősül nem rendeltetésszerű használatnak:

- Éghető, egészségre káros, könnyen párologó, vagy ehhez hasonló folyadékok és anyagok melegítése.

2 Általános információ

2.1 Felelőssége és garancia

A használati útmutatóban található információk a hatályos jogszabályok, a jelenlegi technikai tudás, valamint tervezői és mérnöki tapasztalatunk figyelembe vételével és többéves gyakorlatunk alapján lettek összeállítva. Különleges, egyedi rendelésű, vagy további opciókkal rendelkező modellnél, illetve a legfrisebb technikai újítások alkalmazása esetén a kapott készülék különleges esetekben eltérhet a leírástól és az ábráktól az ezen kezelési útmutatóban leírtaktól.

A gyártó nem vállal felelősséget az olyan károkért és üzemzavarokért, amelyek az alábbiak során keletkeztek:

- előírások nem betartása,
- nem rendeltetészerű használat,
- a felhasználó által eszközölt műszaki módosítások,
- nem megengedett cserealkatrészek használata.

Fenntartjuk a jogot a terméken végrehajtott műszaki változtatások tekintetében, melyek a készülék felhasználói tulajdonságainak javítására és jobbá tételére irányulnak.

2.2 Szerzői jog védelme

Eme használati útmutató valamint a benne foglalt szöveg, vázlatok, fényképek és más elemek a szerzői jog által védettek. A törvényes tulajdonos írásbeli engedélyének beszerzése nélkül tilos a használati útmutató egészének, illetve bármely elemének sokszorosítása bármely módon és bármely formában, valamint a felhasználása és/vagy harmadik személy felé való továbbítása. A fentiek megsértése esetén kártérítési felelősséggel tartozik. Fenntartjuk magunknak a jogot további kártérítési igény benyújtásához.

2.3 Megfelelősségi nyilatkozat

A készülék teljesíti a jelenlegi Európai Unió normákat és előírásokat. A fentieket WE Megfelelősségi Nyilatkozattal bizonyítjuk. Szükség esetén szívesen elküldjük Önöknek a megfelelő Megfelelősségi nyilatkozatot.

3 Szállítás, csomagolás és tárolás

3.1 Szállítási ellenőrzés

A készülék megérkezésekor haladéktalanul ellenőrizni kell, hogy a készülék és felszereltsége komplett-e és hogy nem sérült-e meg szállítás közben. Látható szállítási sérülés megállapításakor el kell utasítani a készülék átvételét, vagy feltételes átvételt kell tenni. A kézbesítő logisztikai cég szállítói / kézbesítési dokumentumán be kell jegyezni a sérülés leírását és reklamációt kell indítani. A rejtett sérülést közvetlenül annak felfedezését követően jelezni kell, mivel a kártérítési igényeket lejelenteni csak az adott reklamációs időn belül lehet kezdeményezni.

Bármely részegység, vagy alkatrész hiánya esetén kérjük vegye fel a kapcsolatot az Ügyfélszolgálatlal.

3.2 Csomagolás

Kérjük ne dobja ki a készülék dobozát. Még szükség lehet rá a készülék tárolásakor, költöztetésekor illetve a szakszervizbe való szállításakor, amennyiben esetleg meghibásodás lépne fel.

A csomagolás és annak elemei újrafelhasználható anyagokból készültek. Részletezve ezek: zsákok és fóliák műanyagból, a csomagolás kartonpapírból.

A csomagolás megsemmisítésekor be kell tartani az adott ország előírásait. Az újra felhasználható csomagoló anyagokat el kell juttatni újrafelhasználásra.

3.3 Tárolás

A csomagolás maradjon zárva a készülék beüzemeléséig, a tárolásakor pedig legyen figyelemmel a külső jelzésekre a tárolásra és a tárolási helyzetre vonatkozóan. A csomagolást csak az alábbi környezetben tárolja:

- zárt helyiségekben
- száraz és pormentes környezetben
- agresszív anyagoktól távol
- olyan helyen ahol nincs kitéve közvetlen napfények
- olyan helyen ahol nincs kitéve mechanikus sérülésnek.

Hosszabb ideig való tárolás esetén (több, mint három hónap) rendszeresen ellenőrizze a részesgységek és a csomagolás állapotát. Szükség esetén cserélje a csomagolást újra.

4 Technikai adatok

4.1 Technikai adatok

Megnevezés:	Indukciós melegentartó lap IW10-EB
Cikkszám:	114367
Anyag:	rozsdamentes acél
A fűtőfelület anyaga:	üveg
Melegentartó felületek száma:	1
Max. teljesítmény W-ban:	1000
Hőmérséklet-tartomány (°C):	40 - 100
Hőmérséklet fokozatok száma:	13
Hőmérséklet beállítási fokozat °C-ban:	5
Csatlakozási értékek:	1,0 kW 220-240 V 50/60 Hz
Üveg felület méretei (szél. x mély.) mm-ben:	455 x 310
Méretek (Sz x M x H) mm-ben:	490 x 345 x 67
Súly kg-ban:	5,4

A műszaki adatok módosításának jogát fenntartjuk!

Verzió / tulajdonságok

- Melegentartó felületek fajtája: indukciós
- Szabályozás: hőmérséklet
- Beépíthető
- Edényfelismerés
- Digitális kijelző
- Túlmelegedés elleni védelem
- Bekapcsoló/kikapcsoló
- Ellenőrző lámpa: be/ki.
- Vezérlés: elektronikus, érintős
- Asztalra helyezhető készülékként is használható
- Három készülék sorosan 1 elektromos áramkörbe kapcsolható
- Szögletes főzőedényekhez is jól használható

4.2 A készülék részegységeinek leírása

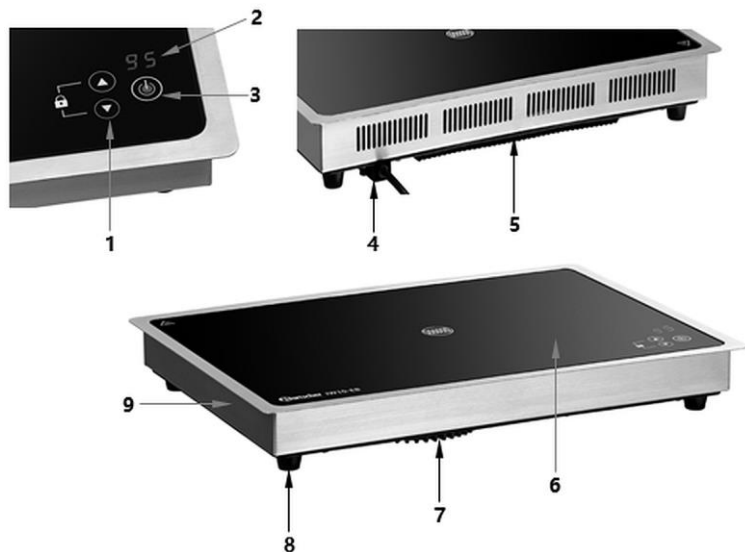

Ábra 1

1. Beállítógombok reteszelési funkcióval
2. Digitális kijelző
3. Ki/Be kapcsoló gomb visszajelző lámpával
4. Hálózati kábel
5. Aljzat műanyagból
6. Hővisszatartó felület
7. Ventilátor
8. Talpak (4x)
9. Burkolat

4.3 Készülék funkciói

Az indukciós melegentartó lap ételek melegen tartására szolgál megfelelő edények használatával.

5 Üzembe helyezése és kezelés

5.1 Üzembe helyezés

Kicsomagolás / Beállítás

- Csomagolja ki a készüléket és távolítsa el az összes belső és külső csomagolóanyagot és a szállítási védőanyagot.



VIGYÁZAT!

Fulladásveszély!

Tegye elérhetetlenné gyermekek számára a csomagoló anyagokat, mint műanyag zacskók, hungarocell elemek.

- Ha a készüléken védőfólia található, azt el kell távolítani. A fóliát lassan távolítsa el, hogy ne hagyjon ragasztómaradványokat. Az esetleges ragasztómaradványokat távolítsa el megfelelő oldószerrel.
- Figyeljen rá, hogy ne sérüljön meg az adattábla, illetve a figyelmeztető jelzések a készüléken.
- **Soha** ne állítsa fel a készüléket vizes, vagy nedves környezetben.
- A berendezést úgy helyezze el, hogy a csatlakozó könnyen elérhető legyen a gyors lecsatlakoztatás érdekében, ha esetleg erre lenne szükség.
- A készüléket a következő tulajdonságokkal rendelkező felületen állítsa fel:
 - egyenes, megfelelő teherbírású, vízálló, száraz és magas hőmérsékletnek ellenálló
 - elég nagy, hogy sérülés nélkül dolgozhasson a készülékkel
 - könnyen megközelíthető
 - jó légcserével rendelkező.
- Nem telepíthető a berendezés olyan készülék, vagy eszközök közelébe, melyek érzékenyek az a mágneses zűrésre (pl.: rádió, televízió, stb.).
- Tartson legalább 5-10 cm távolságot az éghető falaktól vagy más tárgyaktól.

Beépítés

A készülék a konyhapulti beszerelésre előkészített. A beszereléskor tartsa be az következő tanácsokat:

1. A beépítéshez a konyhapult anyagát úgy kell megválasztani, hogy ellenálló legyen magas hőmérsékletnek, hogy elkerülje a melegedésből adódó deformálódását.
2. Bizonyosodjon meg, hogy a konyhapult vastagsága megfelel a terhelésnek.
3. Vágja ki a nyílást a konyhapultban az alábbi ábrának megfelelően.

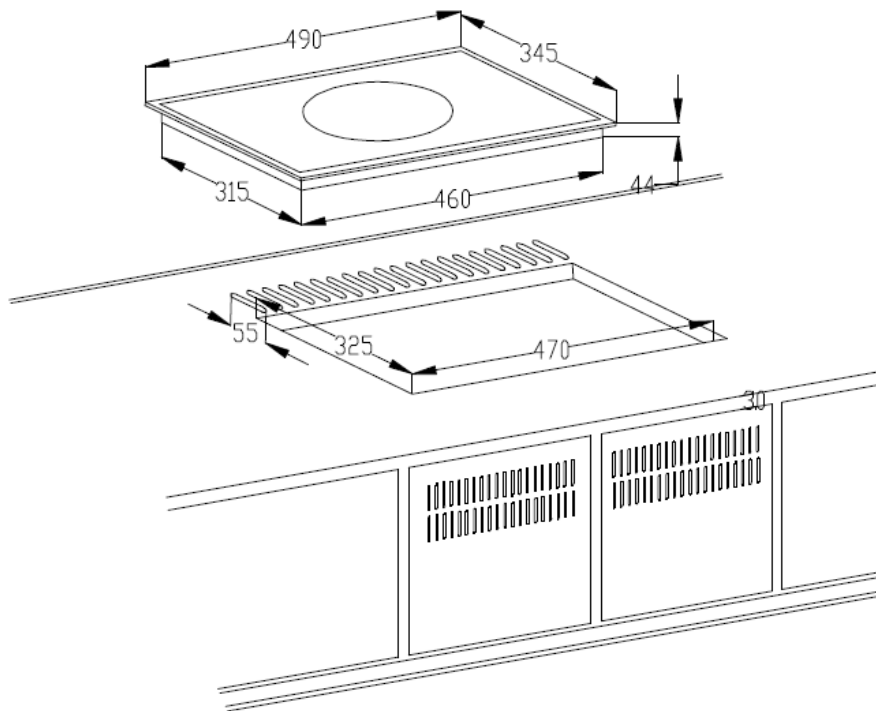

4. Biztosítson megfelelő szellőzést a készülék környezetében, és legyen figyelmes, hogy a szellőzőnyílások ne legyenek takarva.

TIPP: A biztonságos távolság a főzőfelület és a felette lévő konyhaszekrény között legalább 760 mm, ha nincs semmilyen konyhai elszívó berendezés.

Csatlakoztatás hálózatra

- Ellenőrizze, hogy a készülék technikai adatai (lsd.: adattábla) megegyeznek e a helyi elektromos hálózattal.
- Csatlakoztassa a készüléket egyes, megfelelő biztosítókkal rendelkező földelt dugaljba. Ne csatlakoztassa a készüléket több aljzatú konnektorba.
- A csatlakozó kábelt úgy helyezze el, hogy senki se léphessen rá, és el sem botolhasson benne.
- Ne használja a készüléket külső időzítővel, vagy távirányítóval.

5.2 Használat

Az indukciós melegentartó lap működése

Az indukciós főzőlapokban az elektromos feszültség az üveg alatt található elektromos tekercsre van vezetve. Ez létrehoz egy mágneses teret, mely a fizikai hatás következtében közvetlenül az edény alját felmelegíti.

Ez idő és energiamegtakarítást eredményez, mivel nem történik meg - mint a hagyományos főzőlapoknál - a fűtőszál, majd utána az üveglap felmelegítése.

További előny - a korábban leírt tulajdonságnak köszönhetően - a nagyon rövid főzési idő.

Továbbá a hőáramlás az állítást követően azonnal megtörténik és nagyon pontosan szabályozható. Az indukciós melegentartó lap olyan gyorsan reagál az állításra, mint a gáztűzhely, ahol az energia közvetlenül az edényre gyakorol hatást, elkerülve egyéb anyagok előzetes melegítését.

Az indukciós technológia összekapcsolja ezen gyorsaságot az áram alapvető előnyeivel, lehetővé téve a hőáramlás pontos szabályozását.

Megfelelő főzőedények

- Vasból készült főzőedények
- Zománcozott vasból készült főzőedények
- Acélból, vagy zománcozott vasból készült edények/serpenyők
- Vasból készült edények/serpenyők
- Rozsdamentes 10/8 acélból és alumíniumból készült főzőedények, ha azok megfelelnek az indukciós főzőlapokhoz (tekintse meg az edény leírását)



Az indukciós melegentartó lap speciális működéséből eredően csak azony edénye / tartályok használhatóak, melyek mágnesezhető aljzattal rendelkeznek.

A jobb eredmény elérése érdekében csak > 12 cm-nél nagyobb edényt / tartályt használjon.

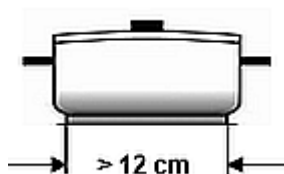

HU

A melegen tartáshoz az IW10-EB indukciós melegentartó lapon használható mind kerek, mind pedig szögletes főzőedény / tartály, mely megfelel az indukciós tűzhelyen való használathoz.

Nem megfelelő főzőedények

- Edény domború aljzattal
- Alumínium, bronz, vagy réz edények, kivéve ha azok határozottan indukciós főzéshez készültek
- Edények/serpenyők 12 cm-nél kisebb átmérővel
- Főzőedény lábazzal
- Kerámia főzőedény
- Üveg főzőedény



Használat előtt

1. Első használat előtt a készüléket meg kell tisztítani a 6. fejezetben leírtaknak megfelelően. „Tisztítás”.
2. Helyezzen egy megfelelő edényt a tartalommal a hővisszatartó felületre.

FIGYELEM!

Ne hagyjon üres főzőedényt a főzőlapon, mert ez a készülék károsodásához vezethet.

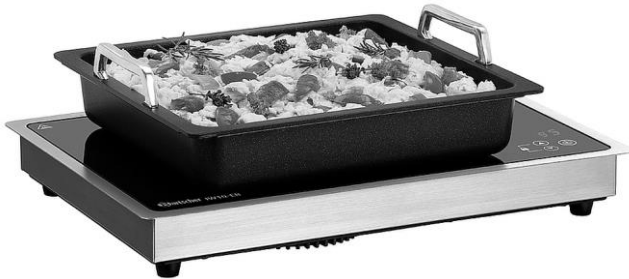

Ábra 2

Készülék üzembehelyezése



1. Csatlakoztassa a készüléket egy megfelelő, egyes konnektorba.
2. A készülék bekapcsolásához nyomja meg a Be/Ki kapcsológombot  a kezelőpanelen.

A jelzőlámpa világítani kezd.

A digitális kijelzőn megjelenik „- - -”.

ÚTMUTATÓ!



Ha a készülék a bekapcsolást követően hangjelzést ad, akkor a használt főzőedény nem megfelelő az indukciós főzéshez, vagy a készülék meghibásodott.

3. A beállítási gombok  vagy  segítségével állítsa be a hőmérsékletet 40 °C és 100 °C között, 5 °C-os lépésekben.

A digitális kijelzőn megjelenik a beállított hőmérséklet.

ÚTMUTATÓ!

Annak érdekében, hogy a beállításokat ne lehessen megváltoztatni a beállítási gombok véletlen megérintésével, a gombzárat aktiválni kell.

Ehhez nyomja meg egyszerre a beállítások  és a  gombokat. A gombzár megszüntetéséhez nyomja meg újra ezeket a gombokat.

Készülék kikapcsolása

1. Amint a kívánt hatást elérte, vagy a készüléket már nem használja, kapcsolja ki a készüléket a Be/Ki gomb segítségével.

6 Tisztítás

6.1 Tisztítás közbeni biztonsággal kapcsolatos jó tanácsok

- A készüléket a tisztítás előtt le kell csatlakoztatni az elektromos hálózatról.
- Hagyja teljesen kihűlni a készüléket.
- Vigyázzon, hogy a berendezésbe ne kerüljön víz. Ne merítse a készüléket tisztítás közben vízbe, vagy egyéb folyadékba. A készülék tisztításához ne használjon nyomás alatt lévő vízugarat!
- Ne használjon a készülék tisztításához semmilyen éles, vagy fém tárgyat (kés, villa, stb.). Az éles tárgyak megsérthetik a készüléket, az érintkezése elektromos áramot vezető részekkel pedig áramütéshez vezethet.
- Ne használjon a tisztításhoz semmilyen súrolószert, oldószer tartalmú, vagy maró hatású tisztító anyagot. Ezek megsérthetik a felületet.

6.2 Tisztítás

1. A készüléket rendszeresen tisztítani kell a munkanap végén, szükség szerint gyakrabban.
2. A melegentartó felületet és a borítást puha, nedves törülköendő és enyhe, nem súroló tisztítószer segítségével tisztítsa.
3. A megmosott felületeket törölje át egy tiszta törülköendő segítségével.
4. Szárítsa meg a készüléket puha, szőszmentes ronggyal.

7 Lehetséges meghibásodások

Az alábbi táblázat ismerteti az eszköz működése során felmerülő hibák lehetséges okait és elhárításának módját. Amennyiben a hibákat nem lehet elhárítani, vegye fel a kapcsolatot a szervizzel.

Kérjük, ennek folyamán adja meg a termék cikkszámát, a modell nevét és a sorozatszámát. Ezek az adatok a készülék adattábláján találhatóak.

Hiba kódja	Oka	Elhárítás
E0	Nincs főzőedény, vagy nem megfelelő főzőedény.	Helyezzen el megfelelő főzőedényt / tartályt tartalommal feltöltve a főzőfelületen.
E1	Az indukciós melegentartó lap belső hőmérséklete túl magas, vagy a belső ventilátor nem működik.	Hagyjon legalább 10 cm távolságot a szellőzőnyílások és a fal, vagy egyéb készülékek között. Húzza ki a villásdugót. Várja meg, míg a berendezés kihűl. A kihűlést követően indítsa el a készüléket, mint általában. Ellenőrizze és tisztítsa meg a szellőző nyílást és szelepet, ha eltömődött.
E2	A főzőedény hőmérséklete túl magas. Bekapcsolt a túlmelegedés elleni védelem.	Vegye le a főzőedényt a főzőfelületről. Várja meg, míg a berendezés kihűl.
E3	A bejövő feszültség túl magas, vagy alacsony.	Bizonyosodjon meg, hogy a készülék a megfelelő feszültséggel rendelkező hálózathoz csatlakozik.

8 Leselejtezés

Elektromos készülék



Az elektromos készülékek ezen szimbólummal jelzettek. Az elektromos készülék a megfelelő és környezetkímélő módon kell megsemmisíteni és újrafeldolgozni. Ne dobjon ki elektromos készüléket a háztartási hulladékba. Csatlakoztassa le a készüléket az elektromos hálózatról és távolítsa el a készülékből a csatlakozó kábelt.

Az elektromos készüléket a kijelölt gyűjtőpontra adja le.