



**110270 - 110271 - 110272 - 110273 -
110274 - 110275 - 110276 - 110278 -
110279**

Bartscher GmbH
Franz-Kleine-Str. 28
D-33154 Salzkotten
Tyskland

tlf. +49 5258 971-0
fax.: +49 5258 971-120
Service hotline: +49 5258 971-197
www.bartscher.com



Version: 1.0

Forberedelsesdato: 2021-08-30

Original betjeningsvejledning

1	Sikkerhed	2
1.1	Forklaring af advarselsord	2
1.2	Sikkerhedstips	3
1.3	Brug som beregnet	6
1.4	Ukorrekt brug	6
2	Generelle oplysninger.....	7
2.1	Ansvar og garanti.....	7
2.2	Ophavsret beskyttelse	7
2.3	Overensstemmelseserklæring	7
3	Transport, emballage og opbevaring	8
3.1	Leveringskontrol.....	8
3.2	Emballage	8
3.3	Opbevaring	8
4	Tekniske data	9
4.1	Tekniske data	9
4.2	Apparatets funktioner.....	14
4.3	Kompilering af apparatets komponenter	15
5	Installation og betjeninga.....	16
5.1	Installation.....	16
5.2	Betjening.....	19
6	Rengøring og vedligeholdelse	23
6.1	Sikkerhedsanvisninger ved rengøring.....	23
6.2	Rengøring	24
6.3	Vedligeholdelse	24
7	Mulige driftsfejl.....	25
8	Bortskaffelse.....	26



Læs grundigt denne betjeningsvejledning før anvendelse og opbevar den i et nemt tilgængeligt sted!

Denne betjeningsvejledning indeholder en beskrivelse af enhedens installation, dens drift og vedligeholdelse og er en vigtig kilde til information og vejledning. Forudsætningen for sikker og korrekt betjening af apparatet er kendskabet til alle sikkerheds- og driftsinstruktioner, der findes i enheden. Desuden gælder bestemmelserne om ulykkesforebyggelse, sundheds- og sikkerhedsbestemmelser og gældende lovbestemmelser i enhedens anvendelsesområde.

Læs venligst denne betjeningsvejledning inden du begynder at arbejde med enheden, og især inden du sætter den i brug, for at undgå skader på personer og ting. Ukorrekt brug kan medføre skade.

Denne betjeningsvejledning er en integreret del af produktet og skal altid opbevares i nærheden af enheden. Den skal også være tilgængelig til enhver tid. Når enheden overføres, er det også nødvendigt at give denne betjeningsvejledning.

1 Sikkerhed

DK

Apparatet er lavet i henhold til gældende regler for teknologi. Dette apparat kan dog være en farekilde, hvis den bruges uhensigtsmæssigt eller ukorrekt. Alle brugere skal overholde oplysningerne i denne brugsvejledning og overholde sikkerhedsinstruktionerne.

1.1 Forklaring af advarselsord

Vigtige sikkerhedsoplysninger og advarselsoplysninger er angivet i denne betjeningsvejledning med de relevante advarselssymboler. Disse bemærkninger skal nøje overholdes, for at undgå ulykker, skader på personer og ejendom.



FARE!

FARE symbolet advarer om farer, der medfører alvorlig skade eller død, hvis de ikke undgås.



ADVARSEL!

ADVARSEL symbolet advarer om farer, der kan medføre moderate eller alvorlige skader eller død, hvis det ikke undgås.



FORSIGTIG!

FORSIGTIG symbolet advarer om farer, der kan forårsage mindre eller moderate skader, hvis de ikke undgås.

OBS!

Signalord **OBS** angiver mulig skade på ejendommen, der kan opstå, hvis du ikke følger sikkerhedsanvisningerne.

HENVISNING!

HENVISNING symbolet informerer brugeren om yderligere oplysninger og brugsanvisninger.

DK

1.2 Sikkerhedstips

Elektrisk strøm

- Overspænding eller forkert installation kan medføre elektrisk stød.
- Enheden kan kun tilsluttes, hvis dataene på typeskiltet svarer til netspændingen.
- Enheden skal holdes tør, for at undgå elektriske kortslutninger.
- Hvis der opstår funktionsfejl under drift, skal du straks afbryde apparatet fra strømforsyningen.
- Rør ikke stikket med våde hænder.
- Rør aldrig apparatet, når det er i vandet. Afbryd straks apparatet fra strømforsyningen.
- Alle reparationer eller åbning af kabinettet må kun udføres af specialister og ved passende værksteder.
- Bær ikke apparatet ved at holde på strømkablet.
- Lad ikke strømkablet komme i kontakt med varmekilder og skarpe kanter.
- Du må ikke bøje, klemme eller tænde strømkablet.
- Strømkablet skal foldes helt ud.

- Placer aldrig apparatet eller andre genstande direkte på strømkablet.
- Tag altid fat i stikket, for at afbryde apparatet fra strømforsyningen.
- Strømkablet skal kontrolleres jævnligt med hensyn til beskadigelse. Brug ikke enheden hvis kablet er beskadiget. Hvis det viser sig, at strømkablet er beskadiget, kontakt en kvalificeret elektriker eller serviceværksted for at få det udskiftet.

Brandfare / risiko for letantændelige materialer / eksplosionsfare

- Brug ikke andre elektriske enheder inde i apparatet.
- Opbevar eller brug ikke benzin eller andre brændbare gasser eller væsker i nærheden af dette eller andre apparater. Gasserne kan forårsage brand eller eksplosion.
- Put ikke eksplosive stoffer, såsom aerosoler fyldt med brændbare drivmidler, ind i apparatet. Beholdere fyldt med letantændelige gasser og væsker kan udlede indhold ved lavere temperaturer, som kan antænde fra gnister genereret af elektrisk udstyr. Fare for eksplosion!
- Træk stikket ud af stikkontakten, hvis det opstår kølemiddellækage. Fjern alle antændelseskilder i nærheden, ventilér rummet og kontakt forhandleren. Undgå kontakt med kølemidlet, da dette kan medføre alvorlige øjenskader.
- Brug aldrig letantændelige væsker til at rengøre apparatet eller dets komponenter. De resulterende gasser kan medføre brand eller eksplosion.
- I tilfælde af brand skal du frakoble apparatet fra strømforsyningen, inden du udfører passende slukning. Sluk aldrig ilden med vand, når apparatet er tilsluttet strømforsyningen. Sørg for tilstrækkelig tilførsel af frisk luft, efter at ilden er slukket.
- Afrimningsprocessen bør ikke fremskyndes ved hjælp af mekaniske anordninger eller andre varmekilder (stearinlys eller varmeapparater) eller på anden måde. Den resulterende damp kan medføre kortslutning, og for store temperaturer kan ødelægge apparatet.
- Alle ventilationsåbninger på apparatet skal være afdækket under dets drift.
- Du må aldrig beskadige kølesystemet i apparatet.

DK

Driftspersonale

- Apparatet må kun betjenes af kvalificeret og uddannet personale.
- Dette apparat må ikke betjenes af personer (herunder børn) med begrænset fysisk, sensorisk eller mental evner, såvel som af personer med begrænset erfaring og/eller begrænset viden.
- Børn skal overvåges for at sikre, at de ikke leger eller starter apparatet.

Ukorrekt anvendelse

- Ukorrekt eller forbudt brug kan beskadige apparatet.
- Anvend kun apparatet, hvis dets tekniske tilstand ikke viser nogen fejl og giver mulighed for sikker drift.
- Apparatet må kun anvendes, hvis alle tilslutninger er lavet i overensstemmelse med forskrifterne.
- Apparatet kan kun bruges, når det er rent.
- Brug kun originale reservedele. Forsøg aldrig at reparere apparatet selv.
- Foretag ikke ændringer eller modifikationer på apparatet.

1.3 Brug som beregnet

Enhver brug af apparatet til formål, der er forskellig og / eller afvigende fra den normale tilsigtede anvendelse som beskrevet nedenfor, er forbudt og betragtes som utilsigtet brug.

Følgende anvendelse er i overensstemmelse med den tilsigtede anvendelse:

- Afkøling af fødevarer i passende GN -beholdere.

1.4 Ukorrekt brug

Ukorrekt brug kan medføre personskade og ejendom forårsaget af farlig spænding, brand og høje temperaturer. Apparatet må kun bruges til de værker, der beskrives i denne betjeningsvejledning.

Følgende anvendelse er ikke i overensstemmelse med den påtænkte anvendelse:

- Opbevaring af brændbare eller eksplosive genstande og væsker såsom ether, petroleum eller klæbemidler;
- Opbevaring af eksplosivstoffer, såsom aerosoler fyldt med brandfarlige drivmidler;
- Opbevaring af farmaceutiske produkter eller konserveret blod;
- Opbevaring af levende dyr.

2 Generelle oplysninger

2.1 Ansvar og garanti

Alle oplysningerne og tips i denne betjeningsvejledning er udarbejdet under hensyntagen til gældende regler, aktuelle tekniske og professionelle viden samt vores mange års erfaring. Ved bestilling af specielle modeller eller ekstra muligheder, og i tilfælde af brugen af den nyeste tekniske viden, kan apparatet, der leveres under visse omstændigheder, afvige fra forklaringerne og talrige tegninger i denne brugsanvisning.

Producenten er ikke ansvarlig for eventuelle skader eller mangler som følge af:

- manglende overholdelse af anvisningerne,
- ukorrekt brug,
- indførelse af tekniske ændringer,
- brug af uautoriserede reservedele.

Vi forbeholder os retten til at foretage tekniske ændringer af produktet for at forbedre dets ydeevne og kvalitet.

2.2 Ophavsret beskyttelse

Denne betjeningsvejledning, tekster, tegninger, billeder og andre elementer, der er indeholdt i den, er beskyttet af ophavsretten. Det er forbudt at gengive indholdet af betjeningsvejledningen i enhver form og på nogen måde (herunder fragmenter) og bruge og / eller overføre dets indhold til tredjepart uden producentens skriftlige samtykke. Overtrædelse af ovenstående resultat medfører pligten til at betale erstatning. Vi forbeholder os retten til at forfølge yderligere krav.

2.3 Overensstemmelseserklæring

Apparatet overholder gældende standarder og EU-retningslinjer. Ovenstående er bekræftet i EF-overensstemmelseserklæringen. Hvis det er nødvendigt, vil vi med glæde sende dig den relevante overensstemmelseserklæring.

3 Transport, emballage og opbevaring

3.1 Leveringskontrol

Ved modtagelse af leveringen skal du straks kontrollere, om apparatet indeholder alle komponenter, og at den ikke er blevet beskadiget under transporten. I tilfælde af synlig transportskader, skal du nægte at modtage apparatet eller acceptere på specielle betingelser. På transportselskabets transportdokumenter / fragtbrev skal du mærke omfanget af skaden og lave en klage. Skjulte skader skal indberettes umiddelbart efter, at de er blevet identificeret, da der kun kan påberåbes fordringer inden for de gældende frister.

I mangel af dele eller tilbehør bedes du kontakte vores kundeserviceafdeling.

3.2 Emballage

Kast ikke kartonen væk. Det kan være nødvendigt at opbevare apparatet, når den flyttes, eller når apparatet sendes til vores servicecenter i tilfælde af skade.

Apparatets emballage og individuelle komponenter er lavet af genanvendelige materialer. Dette gælder: folier og plastposer, papemballage.

Ved bortskaffelse af emballage skal du overholde reglerne i dit land.

Genbrugsemballager skal genanvendes.

DK

3.3 Opbevaring

Hold emballagen lukket, indtil apparatet er installeret, og følg markeringen vedrørende indstilling og opbevaring. Emballagen bør kun opbevares under følgende forhold:

- i lukkede rum
- skal opbevares i et tørt og støvfrit miljø
- væk fra aggressive midler
- på et sted, der er beskyttet mod sollys
- på et sted, der er beskyttet mod mekaniske stød.

Ved længere opbevaring (mere end tre måneder) skal tilstanden for alle dele og emballagen kontrolleres regelmæssigt. Emballagen skal udskiftes med nye, om nødvendigt.

4 Tekniske data

4.1 Tekniske data

Version / egenskaber af GL-køleoverdele

- Afkøling: statisk
- Klimaklasse: N
- Temperaturregulator: digitalt
- Temperaturomfang: 0 °C - 10 °C
- Kontrol: elektronisk, knap
- Digitalt display
- Tænd/sluk-knap
- Tænd/sluk kontrollampe
- Automatisk afrimningsfunktion
- Fordampning af kondensvand
- Egenskaber: køleenhed med kølebad
- Leveringstilstand: samlesæt (nem montering)
- Version af glasoverdelen fra bagsiden: åben
- Frontrude: affaset
- Glastype: enkeltruder, sikkerhedsglas
- Maks. dybde af GN-beholder 150 mm
- Ikke inkluderet i leveringen: GN-beholdere

Vi forbeholder os retten til at foretage tekniske ændringer!

Navn:	Køleoverdel GL4-1201
Art.nr.:	110270
Materiale:	krom-nikkel stål, glas
Antal GN-beholdere:	5 x 1/4 GN
Kølevæske / mængde i kg:	R290 / 0,030
Tilslutningsværdi:	0,166 kW 230 V 50 Hz
Mål glasoverdel (bredde x dybde x højde) i mm:	1.190 x 330 x 195
Mål (bredde x dybde x højde) i mm:	1.200 x 335 x 459
Vægt i kg:	36,5

Sættet indeholder:

- 4 tværstænger: længde 181 mm, bredde 25 mm
- 6 tværstænger: længde 264 mm, bredde 25 mm

DK

Navn:	Køleoverdel GL4-1401
Art.nr.:	110271
Materiale:	krom-nikkel stål, glas
Antal GN-beholdere:	6 x 1/4 GN
Kølevæske / mængde i kg:	R290 / 0,030
Tilslutningsværdi:	0,194 kW 230 V 50 Hz
Mål glasoverdel (bredde x dybde x højde) i mm:	1.390 x 330 x 195
Mål (bredde x dybde x højde) i mm:	1.400 x 335 x 459
Vægt i kg:	40,5

Sættet indeholder:

- 1 tværstang: længde 264 mm, bredde 63 mm
- 4 tværstænger: længde 181 mm, bredde 25 mm
- 6 tværstænger: længde 264 mm, bredde 25 mm

Tekniske data

Navn:	Køleoverdel GL4-1501
Art.nr.:	110272
Materiale:	krom-nikkel stål, glas
Antal GN-beholdere:	7 x 1/4 GN
Kølevæske / mængde i kg:	R290 / 0,030
Tilslutningsværdi:	0,174 kW 230 V 50 Hz
Mål glasoverdel (bredde x dybde x højde) i mm:	1.490 x 330 x 195
Mål (bredde x dybde x højde) i mm:	1.500 x 335 x 459
Vægt i kg:	41,5

Sættet indeholder:

- 4 tværstænger: længde 181 mm, bredde 25 mm
- 6 tværstænger: længde 264 mm, bredde 25 mm

Navn:	Køleoverdel GL4-1801
Art.nr.:	110273
Materiale:	krom-nikkel stål, glas
Antal GN-beholdere:	8 x 1/4 GN
Kølevæske / mængde i kg:	R290 / 0,033
Tilslutningsværdi:	0,18 kW 230 V 50 Hz
Mål glasoverdel (bredde x dybde x højde) i mm:	1.790 x 330 x 195
Mål (bredde x dybde x højde) i mm:	1.800 x 335 x 459
Vægt i kg:	47,0

Sættet indeholder:

- 1 tværstang: længde 264 mm, bredde 134 mm
- 4 tværstænger: længde 181 mm, bredde 25 mm
- 8 tværstænger: længde 264 mm, bredde 25 mm

Navn:	Køleoverdel GL4-2001
Art.nr.:	110274
Materiale:	krom-nikkel stål, glas
Antal GN-beholdere:	10 x 1/4 GN
Kølevæske / mængde i kg:	R290 / 0,033
Tilslutningsværdi:	0,194 kW 230 V 50 Hz
Mål glasoverdel (bredde x dybde x højde) i mm:	1.990 x 330 x 195
Mål (bredde x dybde x højde) i mm:	2.000 x 335 x 459
Vægt i kg:	51,0

Sættet indeholder:

- 4 tværstænger: længde 181 mm, bredde 25 mm
- 9 tværstænger: længde 264 mm, bredde 25 mm

DK

Navn:	Køleoverdel GL3-1201
Art.nr.:	110275
Materiale:	krom-nikkel stål, glas
Antal GN-beholdere:	3 x 1/3 GN + 1 x 1/2 GN
Kølevæske / mængde i kg:	R290 / 0,030
Tilslutningsværdi:	0,166 kW 230 V 50 Hz
Mål glasoverdel (bredde x dybde x højde) i mm:	1.190 x 390 x 195
Mål (bredde x dybde x højde) i mm:	1.200 x 395 x 459
Vægt i kg:	39,0

Sættet indeholder:

- 1 tværstang: længde 326 mm, bredde 45 mm
- 4 tværstænger: længde 181 mm, bredde 25 mm
- 4 tværstænger: længde 326 mm, bredde 25 mm

Tekniske data

Navn:	Køleoverdel GL3-1501
Art.nr.:	110276
Materiale:	krom-nikkel stål, glas
Antal GN-beholdere:	5 x 1/3 GN + 1 x 1/2 GN
Kølevæske / mængde i kg:	R290 / 0,030
Tilslutningsværdi:	0,174 kW 230 V 50 Hz
Mål glasoverdel (bredde x dybde x højde) i mm:	1.490 x 390 x 195
Mål (bredde x dybde x højde) i mm:	1.500 x 395 x 459
Vægt i kg:	45,5

Sættet indeholder:

- 1 tværstang: længde 326 mm, bredde 77 mm
- 4 tværstænger: længde 181 mm, bredde 25 mm
- 6 tværstænger: længde 326 mm, bredde 25 mm

DK

Navn:	Køleoverdel GL3-1801
Art.nr.:	110278
Materiale:	krom-nikkel stål, glas
Antal GN-beholdere:	8 x GN 1/3
Kølevæske / mængde i kg:	R290 / 0,033
Tilslutningsværdi:	0,18 kW 230 V 50 Hz
Mål glasoverdel (bredde x dybde x højde) i mm:	1.790 x 390 x 195
Mål (bredde x dybde x højde) i mm:	1.800 x 395 x 459
Vægt i kg:	52,0

Sættet indeholder:

- 4 tværstænger: længde 181 mm, bredde 25 mm
- 8 tværstænger: længde 326 mm, bredde 25 mm

Navn:	Køleoverdel GL3-1801
Art-nr.:	110279
Materiale:	krom-nikkel stål, glas
Antal GN-beholdere:	9 x GN 1/3
Kølevæske / mængde i kg:	R290 / 0,033
Tilslutningsværdi:	0,194 kW / 230 V / 50 Hz
Mål glasoverdel (bredde x dybde x højde) i mm:	1.990 x 390 x 195
Mål (bredde x dybde x højde) i mm:	2.000 x 395 x 459
Vægt i kg:	55,5

Sættet indeholder:

- 4 tværstænger: længde 181 mm, bredde 25 mm
- 9 tværstænger: længde 326 mm, bredde 25 mm
- 1 tværstang: længde 326 mm, bredde 40 mm

DK

4.2 Apparatets funktioner

Egnede fødevarer kan afkøles og opbevares i passende GN -beholdere i køleoverdele i en bestemt periode.

4.3 Kompilering af apparatets komponenter

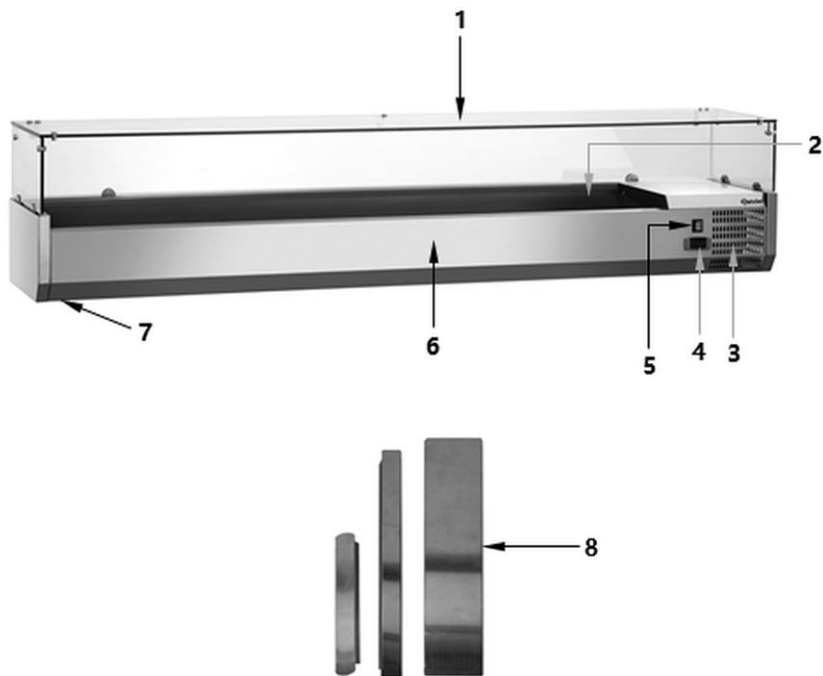

DK

Fig. 1

- | | |
|--|--------------------------------|
| 1. Glasoverdel | 2. Kølebad til GN -beholdere |
| 3. Ventilationshuller | 4. Digital temperaturregulator |
| 5. Tænd/sluk knap med integreret kontrollampe (grøn) | 6. Hus |
| 7. Fødder (4x) | 8. Tværstang |

5 Installation og betjeninga

5.1 Installation



FORSIGTIG!

I tilfælde af ukorrekt installation, indstilling, drift, vedligeholdelse eller ukorrekt håndtering af maskinen kan der opstå personskader eller driftsfejl.

Indstilling og installation samt reparation må kun udføres af en autoriseret servicetekniker i overensstemmelse med gældende nationale lovgivning.

Udpakning / indstilling

- Pak apparatet ud og fjern alle eksterne og interne emballageelementer og transportsikringer.



FORSIGTIG!

Fare for kvælning!

Børn må ikke få adgang til emballagematerialer som plastposer og polystyrenkomponenter.

- Hvis der er en beskyttende film på apparatet, skal du fjerne den. Beskyttelsesfolien bør fjernes langsomt for ikke at efterlade eventuelle rester af klæbemidlet. Fjern eventuelle rester af klæbemidlet med et egnet opløsningsmiddel.
- Pas på ikke at skade skiltet eller advarselsindikationer på apparatet.
- Placer **aldrig** apparatet i fugtige eller våde omgivelser.
- Installer apparatet, så forbindelserne er let tilgængelige for hurtig afbrydelse, hvis det er nødvendigt.
- Apparatet skal placeres på en overflade med følgende egenskaber:
 - med tilstrækkelig bæreevne, vandbestandig, tør og modstandsdygtig overfor høje temperaturer
 - stor nok til at arbejde sammen med apparater uden problemer
 - let tilgængelig
 - med god ventilation.
- Hold tilstrækkelig afstand fra bordets kanter. Apparatet kan tippe og falde.

Installation og betjeninga

- Placer ikke apparatet på steder med direkte eksponering for sollys eller nærvarmekilder (komfur, varmeapparat, varmeanlæg mv.). Varmekilder kan negativt påvirke niveauet for energiforbrug og begrænser også apparatets funktioner.
- Apparatet skal opstilles således, at der sikres tilstrækkelig god luft cirkulation. Du må ikke blokere eller dække apparatets ventilationshuller.
- Hold afstanden mindst 10 cm fra vægge og andre genstande.
- Der skal være tilstrækkelig plads over skabene og hylderne, så låget i rustfrit stål kan åbnes uden forhindringer. Der skal sikres tilstrækkelig plads foran (servicesiden) til betjeningspersonale.
- Kompressoren må ikke vippe mere end 45 ° for at undgå beskadigelse under installation eller transport.
- Efter at have indstillet apparatet på det ønskede sted, skal det jævnes ved hjælp af fødderne ved at skrue ind eller skrue dem ud.

Installation af glasoverdel

GL -køleoverdelens glasoverdel er udpakket og pakkes individuelt. Den skal samles efter udpakning.

Kontroller først de leverede komponenter for fuldstændighed i henhold til nedenstående tabel.

Leveringsomfang af glasoverdelen (fig. 2)

Navn		Antal (stk.)	Navn		Antal (stk.)
1	Glasbøjler	6	7	Højre rude	1
2	Skrue til glasbøjler	12	8	Glasvinkler	7
3	Skrue uden gevind	6	9	Osteskrue	14
4	Venstre rude	1	10	Gummiringe	14
5	Øverste glasrude	1	11	Låseskrue	14
6	Bagrude	1	12	Overdelens kabinet	1

HENVISNING!

Vi anbefaler, at 2 personer installerer glasoverdelen!

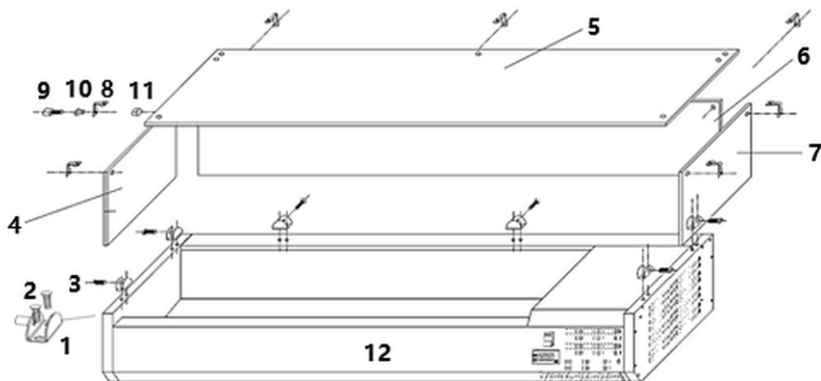

Fig.2

DK

1. Installation skal begynde med at fastgøre glasbøjlerne (1) (2 til venstre, højre og bag) til kabinettet på kølevitrinens overdel. Brug de medfølgende skruer til glasbøjlerne (2).
2. Sæt venstre (4), højre (7) og bageste (6) glasrude i de installerede glasbøjler (1).
3. Spænd derefter gevindskruerne (3) på glasbøjlerne med hånden. **Stram ikke for meget, da glasruden kan gå i stykker!**
4. Fastgør 2 glasvinkler (8) til venstre (4), højre (7) og bageste (6) hjørne af forruden og 1 beslag (8) i midten af bagruden ved hjælp af de medfølgende skruer (9), gummiringe (10) og låseskruer (11).
5. Sæt derefter den øverste glasrude (5) til højre (7), venstre (4) og bageste (6) glas, og skru det til højre, venstre og bageste glasvinkel.
6. Kontroller til sidst, at alle glasruder er forsvarligt fastgjort.

Tilslutning til strømforsyning

- Kontroller, at apparatets tekniske data (se typeskiltet) svarer til dataene i det lokale netværk.
- Tilslut apparatet til en enkelt, jordet og tilstrækkeligt beskyttet stikkontakt. Tilslut ikke apparatet til en stikkontakt med flere stik.
- Tilslut tilslutningsledningen, så ingen kan træde på den eller gå over den.
- Apparatet skal stå i mindst 2 timer før første brug og tilslutning til elnettet.
- Efter en strømafbrydelse eller efter at stikket er taget ud af stikkontakten, skal du ikke tilslutte apparatet i mindst 5 minutter.

5.2 Betjening

Brugervejledning

- Fyld kun køleoverdelen, når det digitale display viser den ønskede temperatur.
- Tilberedte fødevarer bør kun anbringes i passende GN -beholdere (kapitel „Tekniske data“).
- Put ikke varm mad i apparatet, det skal først afkøles til stuetemperatur.
- Læg GN -beholdere fyldt med mad i kølebadet, der er beregnet til dette formål. Brug om nødvendigt de vedhæftede tværstænger som understøtninger til GN -beholdere.
- Overhold de foreskrevne opbevaringstider for fødevarer for at undgå dannelse af ubehagelig lugt i køleoverdelen.
- Hvis der er kondens på bunden af kølebadet, skal den tørres af med en blød, tør klud.
- Efter en strømafbrydelse eller efter at stikket er taget ud af stikkontakten, skal du ikke tilslutte apparatet i mindst 5 minutter.

DK

Klargøring og opstart af apparatet

1. Rengør apparatet, som beskrevet i kapitel 6 "Rengøring" inden brug.
2. Sæt apparatet i drift (uden mad). Følg anvisningerne i de følgende kapitler i betjeningsvejledningen.
3. Tilslut apparatet til et enkelt jordet stikkontakt.
4. Tænd for apparatet ved at indstille tænd / sluk -knappen på forsiden til „I“ (TÆND.).



Den grønne netværkskontrollampe på tænd/sluk-knappen lyser.

Den aktuelle temperatur inde i apparatet vises på det digitale display.

5. Først når apparatet har nået den ønskede temperatur, kan du lægge mad fra passende GN -beholdere i køleskabet på apparatet.

Kontrollementer og viste meddelelser



Knap	Funktioner
SET	Visning af nominelværdi, parametervalg i programmeringstilstand eller procesbekræftelse
	Manuel start af afrimningsprocessen
	Valg af parameterkode i programmeringstilstand, hævnning af den viste værdi
 AUX	Valg af parameterkode i programmeringstilstand, reducere af den viste værdi

LED indikatorer

LED'erne viser på det digitale display funktionens aktiveringsstatus:

LED	Aktiverings-status	Betydning
	lyser	aktiveret kompressor
	blinker	under forsinkelsen
	lyser	afrimning fortsætter
	blinker	afrimningsforsinkelse
	lyser	aktiveret ventilator
	blinker	afrimningsforsinkelse
	lyser	Celsius grader temperaturenhed indikator
	blinker	i programmeringstilstanden
	lyser	Celsius grader temperaturenhed indikator
	blinker	i programmeringstilstanden



Nominelværdi visning

1. Tryk kort på **SET** knappen, for at vise nominelværdien.
2. Tryk igen på **SET** knappen eller vent i 5 sekunder, for at vende tilbage til den forrige besked.

Ændring af nominelværdien (dvs. den ønskede temperatur)

1. Tryk på **SET** knappen og hold den nede i 3 sekunder.

Nominelværdien vises, og LED dioden  eller  blinker på det digitale display.

2. Værdien kan øges eller reduceres ved hjælp af  eller  knapperne, indtil den ønskede værdi vises på det digitale display.
3. Bekræft den nye værdi med **SET** knappen, eller vent 10 sekunder, så gemmes værdien automatisk.

Automatisk afrimning

Apparatet afrimer automatisk 4 gange inden for 24 timer. Timeren starter, når du tænder apparatet første gang.

1. Hvis der er behov for at ændre de automatiske afrimningsfaser, skal du trykke på  knappen i mere end 2 sekunder.

Det digitale display viser symbol .

Afrimningscyklussen indtastes straks, den næste afrimningscyklus finder derefter sted efter 6 timer.

Manuel afrimning

Ud over automatisk afrimning kan manuel afrimning aktiveres når som helst.

1. Tryk og hold knappen nede i mere end 2 sekunder .

Manuel afrimning påbegyndes.

Det digitale display viser symbol .

DK

HENVISNING!

Vandet, der dannes under afrimningen, fordamper automatisk.

HENVISNING!

Efterfølgende indstillinger eller parameterændringer skal kun foretages af en servicetekniker.

Knapkombinationer

Ved at trykke på knapperne samtidigt kan flere funktioner aktiveres / deaktiveres.

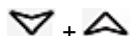

Lås eller lås op for knapperne:

- for at låse tryk begge knapper samtidigt i mere end 3 sekunder, indtil meddelelsen „OFF“
- for at låse tryk begge knapper samtidigt i mere end 3 sekunder, indtil meddelelsen „ON“

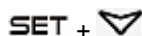

Skift til programmeringstilstanden:

- tryk på begge knapper samtidigt i 3 sekunder. Når LED-dioder blinker °C eller °F kan der foretages yderligere indstillinger

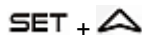

Gå tilbage til tidligere vist besked:

- tryk på disse knapper for at afslutte programmeringstilstanden og vende tilbage til den tidligere viste meddelelse (temperaturværdi i apparatet)

Slukning af apparatet

1. Sluk for apparatet ved hjælp af tænd/sluk-kontakten, og lad det køle af.
2. Afbryd apparatet fra strømforsyningen efter brug (træk stikket ud!).

DK

6 Rengøring og vedligeholdelse

6.1 Sikkerhedsanvisninger ved rengøring

- Apparatet skal afbrydes fra strømforsyningen inden rengøring.
- Lad apparatet afkøle helt.
- Sørg for, at der ikke kommer vand ind i apparatet. Sænk ikke apparatet under rengøring i vandet eller andre væsker. Brug ikke vandstråle under tryk for at rengøre apparatet.
- Brug ikke skarpe eller metalgenstande (kniv, gaffel osv.) til at rengøre apparatet. Skarpe genstande kan beskadige enheden og føre til elektrisk stød, når det kommer i kontakt med ledende komponenter.
- Brug ikke slibemidler, der indeholder opløsningsmidler eller kaustiske rengøringsmidler. Disse kan beskadige overfladen.

6.2 Rengøring

1. Apparatet skal rengøres ved afslutningen af arbejdsdagen.
2. Fjern alle genstande fra apparatet, og opbevar dem i et køligt rum eller køleskab i løbet af denne tid, så de ikke forringes.
3. Kølebadet og glasoverdelen skal rengøres grundigt indvendig og udvendig med en blød klud gennemblødt i skum.
4. Tør af med en ren klud.
5. Rengør apparatets kabinet med en blød og fugtig klud. Brug et mildt rengøringsmiddel, hvis det er nødvendigt.
6. I slutningen skal alle vaskede overflader tørres grundigt.
7. Brugt tilbehør (tværstænger, GN -beholdere) skal vaskes regelmæssigt med varmt vand og et mildt rengøringsmiddel. Skyl efter med rent vand. Tør det vaskede tilbehør grundigt med en blød klud.
8. Fjern regelmæssigt støv og frug fra bagsiden af apparatet med en blød børste eller kost.

6.3 Vedligeholdelse

DK

For at sikre, at køleenheden fungerer korrekt i lang tid, skal følgende operationer udføres regelmæssigt af en kvalificeret specialist:

1. Rengøring af kondensatoren (ugentlig):
 - Adgang til kondensatoren er kun mulig efter fjernelse af skruerne, der fastgør dækslet med specialværktøj.
 - Rengør med en støvsuger eller en blød børste, og kør den let over kondensatorens ribber.

HENVISNING!

Undgå at bruge hårde genstande eller metalværktøjer, der kan beskadige kondensatorribberne.

- Sæt det fjernede dæksel på igen efter rengøring.
2. Kontrol af terminalerne på de elektriske forbindelser.
 3. Kontrol af den korrekte funktion af temperatursensoren og temperaturregulatoren.

7 Mulige driftsfejl

Nedenstående tabel beskriver mulige årsager og metoder til at fjerne drifts-
betjeningsfejl, der kan opstå under driften af apparatet. Hvis de opståede driftsfejl
ikke kan rettes, bedes du kontakte servicecentret.

Angiv artikelnummer, modelnavn og serienummer. Disse data findes på apparatets
typeskilt.

Fejl	Mulig årsag	Løsning
Ingen køling	Stikket er forkert tilsluttet.	Træk stikket ud og sæt det korrekt i stikkontakten
	Elforsynings sikringen er beskadiget	Kontroller sikringen, kontroller apparatet efter tilslutning til en anden stikkontakt
	Ingen strøm	Kontroller strømforsyningen
	Temperaturregulatoren er beskadiget	Kontakt kundeservice
Utilstrækkelig kølekapacitet	Direkte sollys eller varmekilder i nærheden	Flyt apparatet væk fra eventuelle varmekilder
	Dårlig luftcirkulation omkring apparatet	Sørg for tilstrækkelig afstand fra vægge eller andre genstande
	Placerede produkter er for varme.	Lad fødevarerne køle af, inden du putter dem i kølebordet
	Kondensatoren er blokeret af støv	Rengør kondensatoren grundigt

Fejl	Mulig årsag	Løsning
Køleenheden lukker ikke ned	Defekt temperaturregulator	Kontakt kundeservice
	Temperaturregulatoren er beskadiget	Kontakt kundeservice
Mærkelige eller høje lyde	Apparatet står ikke på et plant underlag	Placer apparatet på en plan overflade, jævn den med højdejusterbare fødder.
	Apparatet rører ved vægge eller andre genstande	Sørg for tilstrækkelig afstand fra vægge eller andre genstande

8 Bortskaffelse

Elektrisk udstyr



Elektrisk udstyr er markeret med dette symbol. Elektrisk udstyr skal bortskaffes og genanvendes på en forsvarlig og miljøvenlig måde. Brug ikke elektriske apparater i husholdningsaffald. Afbryd enheden fra strømforsyningen, og fjern forbindelseskablet fra apparatet.

Elektriske apparater skal tages til udpegede indsamlingssteder.

Kølemiddel

Drivstoffet, der anvendes i apparatet, er brandfarligt. Det skal bortskaffes i overensstemmelse med de nationale bestemmelser.