

**K3110-200U/200W/200A - K4110-
200U/200W/200A**



**125543-125543V1-125543V2 - 125544-
125544V1-125544V2**

Bartscher GmbH
Franz-Kleine-Str. 28
D-33154 Salzkotten
Německo

tel. +49 5258 971-0
fax: +49 5258 971-120
Servisní infolinka: +49 5258 971-197
www.bartscher.com



Verze: 1.0

Datum vyhotovení: 2021-10-08

Originální návod k obsluze

1	Bezpečnost.....	2
1.1	Vysvětlení výstražných vět.....	2
1.2	Bezpečnostní pokyny.....	3
1.3	Používání v souladu s určením.....	6
1.4	Používání v rozporu s určením.....	6
2	Všeobecné informace.....	7
2.1	Odpovědnost a záruka.....	7
2.2	Ochrana autorských práv.....	7
2.3	Prohlášení o shodě.....	7
3	Přeprava, obal a skladování.....	8
3.1	Kontrola dodávky.....	8
3.2	Obal.....	8
3.3	Skladování.....	8
4	Technická specifikace.....	9
4.1	Technická specifikace.....	9
4.2	Funkce zařízení.....	11
4.3	Přehled podsestav zařízení.....	12
5	Instalace a obsluha.....	13
5.1	Instalace.....	13
5.2	Obsluha.....	15
6	Čištění.....	22
6.1	Bezpečnostní pokyny pro čištění.....	22
6.2	Čištění.....	22
7	Recyklace.....	24



Před uvedením do provozu si přečtěte návod k obsluze a pak jej uschovejte v blízkosti zařízení!

Tento návod k obsluze popisuje instalaci, provoz a údržbu zařízení a představuje důležitý zdroj informací a odkazů. Znalost všech pokynů týkajících se bezpečnosti a obsluhy uvedených v tomto návodu je podmínkou pro bezpečné a správné používání zařízení. Kromě toho platí předpisy pro prevenci úrazů, bezpečnostní předpisy a právní předpisy platné v oblasti použití zařízení.

Před zahájením práce se zařízením, a zejména před jeho uvedením do provozu, si přečtěte tento návod k obsluze, abyste předešli zranění osob a materiálním škodám. Nesprávné používání může způsobit poškození.

Tento návod k obsluze je nedílnou součástí výrobku a musí být neustále uchováván v bezprostřední blízkosti zařízení. Pokud zařízení předáte jiné osobě, nutně předejte tento návod k obsluze.

1 Bezpečnost

Zařízení bylo vyrobeno podle současných technických pravidel. Toto zařízení však může být nebezpečné, pokud se používá nesprávně nebo v rozporu s určením. Všechny osoby, které používají zařízení, musí dodržovat pokyny uvedené v návodu k obsluze a dodržovat bezpečnostní pokyny.

1.1 Vysvětlení výstražných vět

Důležité bezpečnostní pokyny a varování v tomto návodu k obsluze jsou uvedeny jako klíčové výstražné věty. Tyto pokyny bezpodmínečně dodržujte, abyste zabránili úrazům, nehodám a škodám na majetku.



NEBEZPEČÍ!

Výstražné slovo **NEBEZPEČÍ** upozorňuje na nebezpečí, která budou mít za následek smrt nebo vážný úraz, pokud se jim nevyhnete.

**VAROVÁNÍ!**

Výstražné slovo **VAROVÁNÍ** upozorňuje na nebezpečí, která budou mít za následek středně těžká nebo těžká zranění nebo smrt, pokud se jim nevyhnete.

**UPOZORNĚNÍ!**

Výstražné slovo **UPOZORNĚNÍ** upozorňuje na nebezpečí, která mohou mít za následek lehké až těžké zranění nebo smrt, pokud se jim nevyhnete.

POZOR!

Výstražné slovo **POZOR** znamená možné škody na majetku, ke kterým může dojít v případě nedodržování bezpečnostních pokynů.

OZNÁMENÍ!

Symbol **OZNÁMENÍ** seznamuje uživatele s dalšími informacemi a pokyny ohledně používání zařízení.

1.2 Bezpečnostní pokyny

Elektrický proud

- Příliš vysoké síťové napětí nebo nesprávná instalace mohou způsobit úraz elektrickým proudem.
- Zařízení připojte pouze tehdy, když údaje na typovém štítku odpovídají síťovému napětí.
- Abyste zabránili elektrickému zkratu, udržujte zařízení v suchu.
- Pokud dojde k poruše během provozu, okamžitě odpojte zařízení od elektrického napájení.
- Nedotýkejte se zástrčky zařízení mokřýma rukama.
- Nikdy se nedotýkejte zařízení, pokud spadlo do vody. Ihned odpojte zařízení od elektrického napájení.
- Veškeré opravy a otevírání krytu mohou provádět pouze odborníci a specializované servisy.
- Zařízení nepřenášejte za napájecí kabel.
- Napájecí kabel nevystavujte zdrojům tepla a ostrým hranám.

- Napájecí kabel neohýbejte, nemačkejte a nezavazujte.
- Napájecí kabel vždy zcela rozviňte.
- Nikdy nestavějte zařízení nebo jiné předměty na napájecí kabel.
- Chcete-li odpojit zařízení od elektrického napájení, vždy uchopte zástrčku.
- Síťový kabel pravidelně kontrolujte z hlediska poškození. Zařízení nepoužívejte s poškozeným síťovým kabelem. Pokud je kabel poškozen, pak aby se zabránilo nebezpečí, dejte jej vyměnit kvalifikovanému elektrikáři nebo servisu.

Nebezpečí požáru / Nebezpečí vyvolané hořlavými materiály / Nebezpečí výbuchu!

- V zařízení nepoužívejte žádná jiná elektrická zařízení.
- V blízkosti tohoto nebo jiného zařízení neskladujte a nepoužívejte benzin a jiné lehce hořlavé látky. Plyny mohou způsobit nebezpečí požáru nebo výbuchu
- Do zařízení nevkládejte žádné výbušné materiály, jako jsou spreje s lehce hořlavým hnacím plynem. Z nádob naplněných lehce hořlavými plyny a kapalinami může při nižších teplotách vytékat obsah, který se může vznítit od jisker vytvářených elektrickým zařízením. Nebezpečí výbuchu!
- Když unikne chladivo, vytáhněte zástrčku ze zásuvky. Odstraňte všechny blízko umístěné zdroje vznícení, vyvětrejte místnost a kontaktujte servis. Zabraňte styku chladiva s očima, protože může vážně poranit oči.
- Nepoužívejte nikdy lehce hořlavé kapaliny k čištění zařízení a jeho části. Plyny, které z nich unikají, mohou vyvolat požár nebo výbuch.
- V případě požáru odpojte zařízení od zdroje napájení před provedením vhodných protipožárních opatření. Pokud je zařízení připojeno k elektrické síti, nikdy oheň nehaste vodou. Po uhašení zajistěte dostatečný přísun čerstvého vzduchu.
- Proces rozmrazování neurychlujte pomocí mechanických zařízení nebo zdrojů tepla (svíčky nebo ohříváče), ani také jiným způsobem. Unikající pára může vyvolat zkrat, zase příliš vysoká teplota může poškodit zařízení.
- Během provozu musí být všechny větrací otvory zařízení odkryty.
- Nepoškozujte nikdy chladicí systém zařízení.

Obsluhující personál

- Toto zařízení nesmí obsluhovat osoby (včetně dětí) s omezenými fyzickými, smyslovými nebo duševními schopnostmi a osoby s nedostatkem zkušeností a/nebo nedostatkem znalostí.
- Děti by měly být pod dohledem, abyste měli jistotu, že si nehrají se zařízením ani jej nezapínají.

Děti mohou ze zařízení vyjímat pouze jídlo nebo potraviny!

Nesprávné používání

- Nesprávné nebo zakázané používání může poškodit zařízení.
- Zařízení používejte pouze tehdy, když jeho technický stav umožňuje bezpečnou práci.
- Zařízení používejte pouze tehdy, když jsou všechny přípojky provedeny v souladu s předpisy.
- Zařízení používejte pouze v čistém stavu.
- Používejte pouze originální náhradní díly. Nikdy neprovádějte sami žádné opravy zařízení.
- Na zařízení neprovádějte žádné změny nebo úpravy.

- Do zařízení a na něj nevrtejte otvory a nemontujte jiné předměty.
- Na zařízení nepokládejte těžké předměty.

1.3 Používání v souladu s určením

Jakékoli použití zařízení nad rámec následujícího určeného použití a/nebo jiného použití je zakázáno a považuje se za používání v rozporu s určením.

Následující použití je v souladu s určením:

Chlazení pokrmů ve vhodných GN nádobách.

1.4 Používání v rozporu s určením

Používání v rozporu s určením může vést ke zranění osob a materiálním škodám způsobeným nebezpečným elektrickým napětím, požárem a vysokými teplotami. Pomocí zařízení provádějte pouze práce, které jsou popsány v tomto návodu.

Následující použití je v rozporu s určením:

- Chlazení nevhodných potravin.
- Skladování hořlavých nebo výbušných předmětů a kapalin, jako jsou éter, nafta nebo lepidla;
- Skladování výbušných látek, jako jsou spreje s hořlavým hnacím plynem;
- Skladování farmaceutických výrobků nebo krevních konzerv.

2 Všeobecné informace

2.1 Odpovědnost a záruka

Všechny informace a pokyny uvedené v tomto návodu k obsluze byly sestaveny se zohledněním platných předpisů, aktuálního stavu techniky a také našich dlouholetých znalostí a zkušeností. Při objednání speciálních modelů nebo dodatečných možností a při použití nejnovějších technických znalostí se může dodané zařízení za určitých okolností lišit od popsaných vysvětlivek a výkresů uvedených v tomto návodu k obsluze.

Výrobce nenese žádnou odpovědnost za škody a závady vyplývající z:

- nedodržování pokynů,
- používání v rozporu s určením,
- provádění technických změn uživatelem,
- používání neschválených náhradních dílů.

Vyhrazujeme si právo provádět technické změny výrobku jako součást zlepšení použitelnosti a dalšího vývoje.

2.2 Ochrana autorských práv

Návod k obsluze a v něm uvedené obsah, obrázky, fotografie a další ilustrace jsou chráněny autorským právem. Bez získání písemného souhlasu výrobce je zakázáno kopírovat obsah návodu k obsluze v jakékoli formě a jakýmkoli způsobem (včetně částí) a využívat a/nebo poskytovat jeho obsah třetím osobám. Porušení výše uvedeného bude mít za následek povinnost náhrady škody. Další nároky jsou vyhrazeny.

2.3 Prohlášení o shodě

Zařízení vyhovuje platným normám a směrnicím Evropské unie. Potvrzuje to ES prohlášení o shodě. Bude-li třeba, rádi vám zašleme odpovídající prohlášení o shodě.

3 Přeprava, obal a skladování

3.1 Kontrola dodávky

Po dodání zásilky ihned zkontrolujte, zda je zařízení kompletní a zda nebylo poškozeno během přepravy. V případě zjištění viditelného poškození při přepravě odmítněte převzít zařízení nebo jej převezměte s výhradou. Na přepravním dokladu / dodacím listu kurýrní firmy popište poškození a podejte reklamaci. Skryté vady nahláste ihned po jejich zjištění, protože odškodnění lze uplatnit pouze v rámci platných lhůt pro podání reklamace.

Pokud chybí součásti nebo příslušenství, kontaktujte prosím náš klientský servis.

3.2 Obal

Nevyhazujte kartonovou krabici. Můžete ji potřebovat pro úschovu zařízení, při stěhování nebo pro zaslání zařízení do našeho servisního střediska v případě poškození.

Obal a jednotlivé komponenty jsou vyrobeny z recyklovatelných materiálů. Jsou to zejména plastové fólie a sáčky, obal z kartonu.

Při likvidaci obalu dodržujte předpisy platné vdané zemi. Obalový materiál vhodný pro opětovné využití odevzdejte k recyklaci.

CZ

3.3 Skladování

Obal nechte zavřený do okamžiku instalace zařízení a při uchovávání dodržujte vnější označení znázorňující způsob postavení a skladování. Obal uchovávejte v následujících podmínkách:

- v uzavřených místnostech
- v suchém a bezprašném prostředí
- mimo dosah agresivních přípravků
- na místě chráněném proti slunečnímu záření
- na místě chráněném proti mechanickým otřesům.

Při delším skladování (déle než tři měsíce) pravidelně kontrolujte stav všech součástí a obalů. Bude-li třeba, obal vyměňte za nový.

4 Technická specifikace

4.1 Technická specifikace

Provedení / vlastnosti bufetového vozíku studeného

- Chlazení: statické
- Pojezdové dráhy na podnosy
- Hygienický zákryt
- Osvětlení:
 - LED
 - zapne se po zapojení síťové zástrčky
- Výpustný kohoutek
- Typ napájecího kabelu:
 - spirálový kabel
 - délka kabelu: 1 m
- Otočná kolečka: 5 otočných koleček, 2 s možností zabrzdění
- Kontrolka: ZAP/VYP
- Dodací podmínky: plně smontované
- Nerezová vana
- Příslušenství:
 - **125543, 125543V1, 125543V2**: 3 příčky: délka 528 mm, šířka 30 mm
 - **125544, 125544V1, 125544V2**: 4 příčky: délka 528 mm, šířka 30 mm
- Není součástí dodávky: GN nádoby

Technické změny vyhrazeny!

Název:	Bufetový vozík K3110-200U / 200W / 200A
Č. výr.:	125543-125543V1-125543V2
Materiál:	dřevo, lamino; nerezová ocel, plast
Barva:	jilm / wenge / antracit
Počet van:	1
Velikost vany, formát GN	3 x 1/1 GN
Max. hloubka GN nádoby v mm:	200
Teplotní rozsah od–do ve °C:	2 - 4
Klimatická třída:	3
Chladivo / množství v kg:	R290 / 0,07
Rozměry pojezdových drah (š x h) v mm:	1.170 x 250
Počet příček:	3
Rozměry příčky (š x h) v mm:	528 x 30
Napětí/příkon:	0,349 kW 230 V 50 Hz
Rozměry (š x h x v) v mm:	1.170 x 1.245 x 1.520
Hmotnost v kg:	136,6

Název:	Bufetový vozík K4110-200U / 200W / 200A
Č. výr.:	125544-125544V1-125544V2
Materiál:	dřevo, lamino; nerezová ocel, plast
Barva:	jilm / wenge / antracit
Počet van:	1
Velikost vany, formát GN	4 x 1/1 GN
Max. hloubka GN nádoby v mm:	200
Teplotní rozsah od–do ve °C:	2 - 4
Klimatická třída:	3
Chladivo / množství v kg:	R290 / 0,07
Rozměry pojezdových drah (š x h) v mm:	1.495 x 250
Počet příček:	4
Rozměry příčky (š x h) v mm:	528 x 30
Napětí/příkon:	0,349 kW 230 V 50 Hz
Rozměry (š x h x v) v mm:	1.495 x 1.245 x 1.520
Hmotnost v kg:	146,8

4.2 Funkce zařízení

Bufetový vozík je určen pro prezentaci a podávání chlazených potravin. Bufetový vozík s hygienickým zákrytem a LED osvětlením pojme 3 nebo 4 GN nádoby 1/1 a udržuje pokrmu při bezpečné nízké teplotě.

4.3 Přehled podsestav zařízení

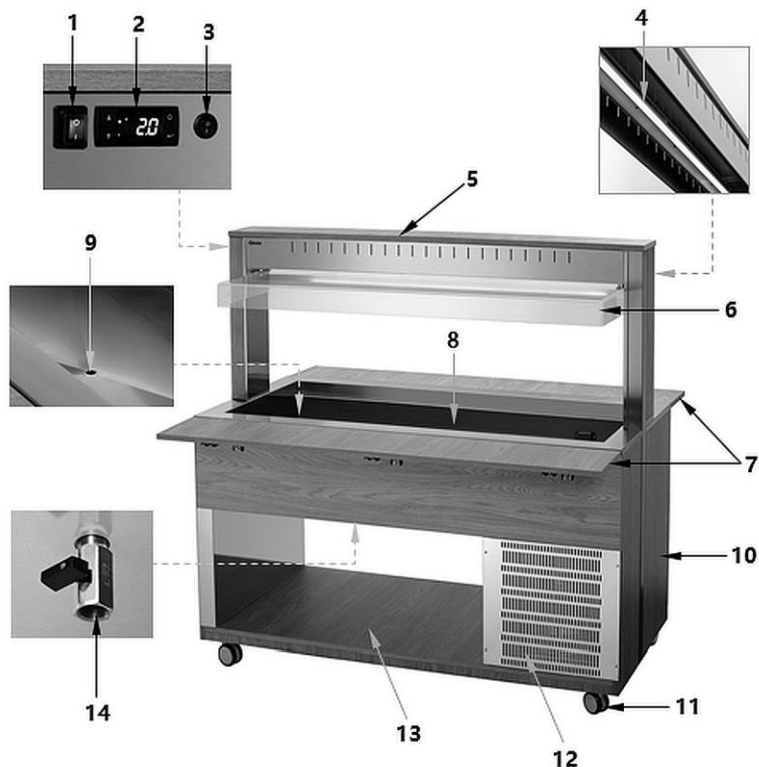

CZ

Obr. 1

- | | |
|--|--------------------------------|
| 1. Přepínač ZAP/VYP s integrovanou síťovou kontrolkou (zelená) | 2. Digitální regulátor teploty |
| 3. Přepínač LED osvětlení | 4. LED osvětlení |
| 5. Držák hygienického zákrytu | 6. Hygienický zákryt |
| 7. Pojezdové dráhy na podnosy (2x) | 8. Chladicí vana na GN nádoby |
| 9. Výpustný otvor chladicí vany | 10. Tělo |
| 11. Otočná kolečka (5x, 2 s možností zabrzdění) | 12. Větrací otvory |
| 13. Spodní odkládací plocha | 14. Výpustný kohoutek |

5 Instalace a obsluha

5.1 Instalace



UPOZORNĚNÍ!

Nesprávná instalace, nastavení, obsluha, údržba nebo nevhodné zacházení se zařízením mohou mít za následek zranění osob a poškození majetku.

Postavení, instalaci a opravy může provádět pouze autorizovaný servis v souladu s právními předpisy platnými v dané zemi.

Vybalení / instalace

- Zařízení vybalte a odstraňte veškerý obalový materiál a také přepravní pojistky.



UPOZORNĚNÍ!

Nebezpečí udušení!

Znemožněte dětem přístup k obalovým materiálům, jako jsou plastové sáčky a polystyrenové prvky.

- Bude-li třeba, odstraňte ze zařízení ochrannou fólii. Ochrannou fólii stahujte pomalu, aby nezůstaly zbytky lepidla. Případné zbytky lepidla odstraňte vhodným rozpouštědlem.
- Dávejte pozor, abyste nepoškodili typový štítek a výstražné pokyny na zařízení.
- Zařízení **nikdy** neumísťujte do vlhkých nebo mokřých prostor.
- Zařízení postavte tak, aby zástrčka byla snadno přístupná, bude-li třeba rychle odpojit zařízení.
- Zařízení postavte na povrch s následujícími vlastnostmi:
 - rovný, dostatečně nosný, vodotěsný, suchý a žáruvzdorný
 - dostatečně velký, aby bylo možné bez překážek obsluhovat zařízení
 - snadno přístupný
 - s dobrou cirkulací vzduchu.
- Zařízení neumísťujte na místa vystavená přímému slunečnímu záření nebo v blízkosti zdrojů tepla (sporák, radiátor, topná zařízení apod.). Zdroje tepla mohou negativně ovlivnit spotřebu energie a také omezit funkce zařízení.

- Zařízení postavte tak, aby byla zajištěna dostatečná cirkulace vzduchu. Neucpávejte ani nezakrývejte větrací otvory na zadní straně zařízení.
- Dodržujte minimální vzdálenost 10 cm od stěn a jiných předmětů.
- Chcete-li nainstalovat zařízení, proveďte následující kroky:
 - Odstraňte ze zařízení obal kromě palety.
 - Zařízení zvedněte pomocí vysokozdvizného vozíku a přeneste jej na plánované místo instalace. Dávejte pozor, abyste zařízení nepoškodili. Kontrolujte stabilitu, aby zařízení neztratilo rovnováhu.
 - Zařízení netahejte ani neposouvejte, protože by se mohlo převrhnout. Může dojít k poškození vnějšího pláště nebo otočných koleček.
 - Jakmile bude zařízení na plánovaném místě instalace, vyjměte paletu.
 - Namontujte otočná kolečka s brzdami.
 - Na závěr odstraňte ochrannou fólii ze zařízení.

Připojení k elektrickému proudu

- Zkontrolujte, zda technické parametry zařízení (viz typový štítek) odpovídají parametrům místní elektrické sítě.
- Zařízení připojte do samostatné, dostatečně zabezpečené zásuvky s ochranným kolíkem. Zařízení nepřipojujte k vícenásobné zásuvce.
- Napájecí kabel položte tak, aby nikdo nemohl na něho stoupnout nebo o něj zakopnout.
- Před prvním použitím nechte zařízení stát alespoň 2 hodiny, než jej připojíte k napájení.
- Po výpadku napájení nebo odpojení napájecího kabelu ze zásuvky nepřipojujte zařízení k napájení po dobu alespoň 5 minut.

5.2 Obsluha

Návod k použití

- Na hygienický zákryt nepokládejte žádné těžké předměty (např. na sebe naskládané talíře).
- Pro odkládání nádobí atp. používejte spodní odkládací plochu zařízení.
- Zabraňte kontaktu velkého množství vody s dřevěnými částmi, aby nedošlo k tvorbě puchýřů a škrábanců.
- Teplá jídla nechte před vložením do zařízení ochladit na pokojovou teplotu.
- Bufetový vozík nepoužívejte nepřetržitě (max. 2–3 hod.), protože toto zařízení není chladnička.
- Pro určení teploty skladování použijte údaje z níže uvedené tabulky. Uvedené teploty (podle nařízení HACCP) jsou orientační hodnoty a mohou se měnit v závislosti na prostředí, slunečním záření a množství potravin. Z tohoto důvodu kontrolujte pravidelně teplotu potravin a skladovací teplotu přizpůsobte těmto požadavkům pomocí regulátoru teploty.

Potraviny		Min. tep. (°C)	Max. tep. (°C)
Chléb		+2	+8
Těstoviny		+2	+7
Maso		+2	+6
Mořské plody*		0	+4
Gastronomie	Vařená jídla	+2	+10
	Vařená jídla obsahující vejce, mléko nebo želé	0	+4
Mléčné výrobky		+2	+4
Žlutý sýr		+2	+10
Krájené uzeniny		+2	+10
Zelenina	celá	+8	+10
	výběr (krájená)	+2	+6

*Doporučujeme umístit čerstvé mořské plody na vrstvu drceného ledu.

Příprava zařízení

1. Zařízení před prvním použitím vyčistěte podle pokynů uvedených v kapitole 6 „Čištění“.
2. Ujistěte se, že výpustný kohoutek je zavřený.
3. Zařízení připojte do vhodné samostatné zásuvky.

LED osvětlení zabudované do hygienického zákrytu zapnete, pokud je zástrčka zasunuta do síťové zásuvky nebo přepnutím přepínače osvětlení.

4. Zařízení zapněte přepínačem ZAP/VYP.

Rozsvítí se zelená síťová kontrolka v přepínači.

Po zapnutí zařízení proběhne zkouška kontrol; digitální displej, regulátor teploty a LED kontrolky blikají několik sekund, aby se zjistilo, zda fungují správně.

Zařízení se ochladí na továrně nastavenou teplotu 2 °C. Na digitálním displeji se zobrazí aktuální teplota v chladicí vaně.





Požadované jídlo uložte do zařízení ve vhodných GN nádobách, jakmile zařízení dosáhne nastavené teploty.

5. Chcete-li provést další nastavení teploty, dodržujte pokyny z níže uvedených kapitol.

Digitální regulátor teploty





Obr. 2

Tlačítko	Název	Funkce
	Funkční tlačítko	<ol style="list-style-type: none"> 1. Zobrazení datových sad HACCP 2. Stisknutím na 5 sekund spustíte nebo zastavíte ručně rozmrazování (pokud LFc = 0) bez čekání na dSd nebo zapnete/vypnete regulátor (pokud LFc = 1) 3. v režimu programování: opuštění menu parametrů bez uložení nových hodnot nastavení (příkaz Esc) 4. během alarmu: pro vypnutí volitelného interního bzučáku a relé
	Tlačítko Enter	<ol style="list-style-type: none"> 1. Aktivace režimu programování 2. Zobrazení a potvrzení nových hodnot nastavení
	Tlačítko pro snížení hodnot nastavení	<ol style="list-style-type: none"> 1. Stisknutím a přidržením společně s tlačítkem Enter na 5 sekund zamknete nebo odemknete tlačítka 2. V režimu programování: pro procházení menu parametrů a snížení hodnot nastavení
	Tlačítko pro zvýšení hodnot nastavení	<ol style="list-style-type: none"> 1. Pro zobrazení aktuální teploty sondy 1 na několik sekund 2. V režimu programování: pro procházení menu parametrů a zvýšení hodnot nastavení

CZ

LED indikace

LED diody zobrazují na digitálním displeji stav aktivní funkce:

LED	Stav aktivace	Význam
	svítí	kompresor pracuje (výstupní relé K1 je sepnuto, Act = 0)
	bliká	během prodlevy před zapnutím kompresoru
	svítí	topné těleso pracuje (výstupné relé K1 je sepnuto, Act = 1)
	bliká	během prodlevy před zapnutím topného tělesa
	svítí	probíhá rozmrazování
	bliká	během prodlevy po rozmrazování

Horní levá tečka bliká v režimu programování a svítí, když je aktivní externí kontakt (digitální vstup) nebo v režimu Standby.

Číslice „1“, která se zobrazuje na digitálním displeji, ukazuje aktuální teplotu senzoru.



CZ

Nastavení teploty (požadovaná hodnota teploty)

1. Stiskněte jednou krátce tlačítko .

Na digitálním displeji se zobrazí indikace SET. Horní tečka nalevo od ukazatele teploty bliká, aby indikoval vstup do režimu programování.

2. Chcete-li zobrazit zadanou hodnotu, stiskněte znovu tlačítko .

3. Chcete-li nastavit požadovanou hodnotu, stiskněte do 15 sekund tlačítko  nebo .

4. Stisknutím tlačítka  potvrďte zadané hodnoty.

POKYN!

Pokud toto tlačítko nestisknete do 15 sekund nebo po jednom stisknutí

tlačítka  bude přijata hodnota naposledy zobrazená na displeji a znovu se zobrazí předchozí indikace.

Automatické rozmrazování

Zařízení se automaticky rozmrazuje 4krát během 24 hodin. Časovač se zapne okamžikem prvního zapnutí.

1. Pokud chcete změnit automaticky fáze rozmrazování, stiskněte tlačítko  na déle než 5 sekund.

Zařízení okamžitě spustí proces automatického rozmrazování a další proces rozmrazování proběhne po 6 hodinách.

Ruční rozmrazování

Kromě automatického rozmrazování můžete zapnout ruční rozmrazování.

1. Stiskněte a přidržte tlačítko  na déle než 5 sekund.



Spustí se ruční rozmrazování.

Proces se aktivuje pouze tehdy, když jsou splněny odpovídající teplotní podmínky (pokud LFc=0). Pokud tomu tak není, digitální displej bliká a indikuje, že proces nebude proveden.

POKYNI!

Chcete-li provést další změny parametrů, kontaktujte servis.

Uzamčení tlačítek

1. Současným stisknutím a přidržením tlačítek  a  na 6 sekund uzamknete a odemknete klávesnici (horní tečka nalevo od ukazatele teploty bliká).

Jakmile se na digitálním displeji zobrazí „Pof“, znamená to, že je klávesnice uzamčena. Jakmile se zobrazí „Pon“, je klávesnice odemčena.

Když je klávesnice uzamčena, mohou se zobrazovat všechny parametry, ale nelze je měnit.

Zobrazení uložených teplotních alarmů (funkce HACCP)

Digitální regulátor teploty ukládá poslední 3 události teplotního alarmu:

Teplota senzoru byla nižší než ALo nebo vyšší než AHi.

- když regulátor teploty ukazuje teplotu (tzn. není v režimu programování), stiskněte a uvolněte tlačítko ;
- zobrazí se indikace „HcP“ (HACCP) a (pokud jsou uložena data alarmu) indikace „AL 1“, dosažená min./max. teplota a doba trvání v minutách, kdy teplota 1 byla nad ALo nebo AHi, pak se zobrazí „AL2“, alarm min./max. ... AL1 se vztahuje na nejnovější událost. AL3 je nejstarší.

CZ

Pokud se na digitálním displeji zobrazí údaje HACCP, můžete stisknutím tlačítka

 na více než 5 sekund smazat uložené údaje alarmu (zobrazí se „----“).

Digitální regulátor teploty zobrazuje pouze údaje pro alarmové události, které se vrátily do normálu. Pokud je spuštěn alarm, můžete jej ukončit zastavením hodnoty ALo nebo zvýšením hodnoty AHi. Po ukončení alarmu se údaje HACCP uloží.

Při rozmrazování neprobíhá alarm.

Regulátor teploty není vybaven baterií a v případě výpadku napájení nejsou kontrolovány/zaznamenávány žádné údaje.

Pokud se změní jednotka měření teploty (parametr „unt“), budou zaznamenané teploty / hodnoty parametrů odrážet předchozí nastavení jednotky (bez převodu).

Parametry alarmů

Kód	Popis	Hodnota	Výchozí nastavení
Atp	Hodnoty typu alarmu 0: ALo, AHi jsou absolutní teplotní hodnoty; 1: ALo, AHi jsou teplotní hodnoty vztažené na hodnotu SEt.	0..1	0
ALo	Alarm při nízké teplotě (ex LoA). Pokud teplota klesne pod tuto hodnotu (ALo-0,4), regulátor zašle alarmový signál na displej a začne zaznamenávat minimální teplotu a dobu trvání alarmu (funkce HACCP). Zapne také interní bzučák a alarmové relé, je-li dostupné (volitelné)	AtP=0, -50.. (AHi-1) AtP=1, -50 .. -0.5°C	-40 °C
AHi	Alarm při překročení teploty (ex HiA). Pokud teplota stoupne nad tuto hodnotu (AHi+0,4), regulátor zašle alarmový signál na displej a začne zaznamenávat maximální teplotu a dobu trvání alarmu. Zapne také interní bzučák a alarmové relé, je-li dostupné (volitelné).	AtP=0 (ALo+1)..150 AtP=1 0.5 ..285 °C	110 °C

Vypnutí zařízení

1. Pokud zařízení již nebudete používat, vypněte jej přepínačem ZAP/VYP.
2. Zařízení odpojte od elektrického napájení vytažením zástrčky ze zásuvky.

6 Čištění

6.1 Bezpečnostní pokyny pro čištění

- Před čištěním odpojte zařízení od elektrického napájení.
- Zařízení nechte úplně vychladnout.
- Dávejte pozor, aby do zařízení nepronikla voda. Při čištění neponořujte zařízení do vody nebo jiných tekutin. K čištění zařízení nepoužívejte proud vody pod tlakem.
- K čištění zařízení nepoužívejte žádné špičaté nebo kovové předměty (nůž, vidličku atp.). Ostré předměty mohou poškodit zařízení a při styku s vodivými částmi může dojít k úrazu elektrickým proudem.
- K čištění nepoužívejte žádné abrazivní prostředky obsahující rozpouštědla nebo louhy. Mohou poškodit povrch.

6.2 Čištění

1. Zařízení pravidelně čistěte na konci pracovního dne.
2. Vyměňte GN nádoby z chladicí vany.

CZ

V chladicí vaně na GN nádoby se může srážet kondenzát. • Chcete-li jej vypustit, proveďte následující kroky:

- pod výpustný kohoutek (A) postavte vhodnou nádobu
 - otevřete výpustný kohoutek (A) a vypusťte kondenzát
3. Chladicí vanu na GN nádoby vyčistěte měkkým, vlhkým hadříkem a pak důkladně osušte.
 4. Zavřete výpustný kohoutek.

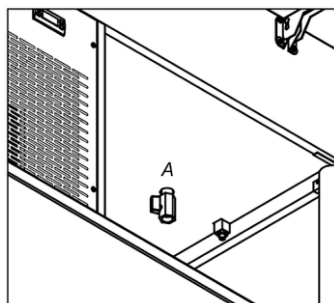

Obr. 3

Čištění

5. Hygienický zákryt čistíte měkkým, vlhkým hadříkem a pak důkladně osušte.
6. Laminované dřevěné povrchy čistíte pouze lehce navlhčeným hadříkem. Na odolné skvrny použijte trochu alkoholu.
7. Použité GN nádoby důkladně vyčistíte pod tekoucí teplou vodou měkkým hadříkem a jemným čisticím prostředkem.
8. GN nádoby opláchněte čistou vodou a osušte nebo je nechte vyschnout na vzduchu.

7 Recyklace

Elektrická zařízení



Elektrická zařízení jsou označena tímto symbolem. Elektrická zařízení se musí recyklovat a likvidovat řádně a způsobem šetrným k životnímu prostředí. Elektrická zařízení nevyhazujte společně s domácím odpadem. Zařízení odpojte od elektrického napájení a od zařízení uřízněte napájecí kabel.

Elektrická zařízení odevzdávejte na určená sběrná místa.

Chladivo

Hnací plyn použitý v zařízení je lehce hořlavý. Jeho likvidaci provádějte podle národních předpisů.