

Kids K4110-150U / 150W / 150A



125540-125540V1-125540V2

Bartscher GmbH
Franz-Kleine-Str. 28
D-33154 Salzkotten
Németország

tel. +49 (0) 5258 971-0
fax.: +49 (0) 5258 971-120
Ügyfélszolgálat: +49 (0) 5258 971-197
www.bartscher.com



Kivitel: 1.0

Frissítve: 2021-10-01

Eredeti kezelési útmutató

1	Biztonság.....	2
1.1	Figyelmeztető jelzések magyarázata	2
1.2	Biztonsággal kapcsolatos jó tanácsok	3
1.3	Rendeltetésszerű használat.....	6
1.4	Nem rendeltetésszerű használat	6
2	Általános információ	7
2.1	Felelőssége és garancia	7
2.2	Szerzői jog védelme.....	7
2.3	Megfelelőségi nyilatkozat	7
3	Szállítás, csomagolás és tárolás	8
3.1	Szállítási ellenőrzés	8
3.2	Csomagolás.....	8
3.3	Tárolás.....	8
4	Technikai adatok	9
4.1	Technikai adatok.....	9
4.2	Készülék funkciói	10
4.3	A készülék részegységeinek leírása	11
5	Üzembe helyezése és kezelés	12
5.1	Üzembe helyezés	12
5.2	Használat.....	14
6	Tisztítás	21
6.1	Tisztítás közbeni biztonsággal kapcsolatos jó tanácsok	21
6.2	Tisztítás	21
7	Leselejtezés.....	22



Használat előtt olvassa el a használati útmutatót, és tartsa kéznél a készülék mellett!

A használati útmutató a készülék üzembe helyezésével, kezelésével, valamint karbantartásával kapcsolatos információkat tartalmaz, és tanácsokkal szolgál. Az ebben található tanácsok és előírások ismerete a készülék biztonságos és megfelelő használatának feltétele. Továbbá tartalmaz balesetekkel, előírásokkal, munkavédelemmel és jogi előírásokkal kapcsolatos információkat a termék használatával kapcsolatban.

A készülék üzembe helyezése előtt, különösen annak első elindításakor, át kell olvasni az alábbi kezelési utasítást, hogy elkerülje a személyi és tárgyi sérüléseket. A nem megfelelő használat sérüléshez vezethet.

Az alábbi kezelési útmutató a készülék szerves részét képezi és a készülék közvetlen közelében kell tárolni, és bármikor elérhetőnek kell lennie. Ha a készüléket átruházzák, mindenképpen tegyék a kezelési útmutatóval együtt.

1 Biztonság

HU

A készülék a jelenlegi technikai elvárásoknak megfelelően lett legyártva. Mindemellett a készülék veszélyforrás lehet, ha nem megfelelően, vagy nem rendeltetés szerűen kerül használatra. Minden felhasználó, ki üzemelteti a készüléket, követnie kell az alábbi használati útmutatóban foglaltakat és be kell tartani a munkavédelmi előírásokat.

1.1 Figyelmeztető jelzések magyarázata

A fontos, biztonsággal kapcsolatos és a figyelmeztető jelzések az alábbi használati útmutatóban a megfelelő figyelmeztető jelzésekkel vannak ellátva. Ezen tanácsokat kötelezően be kell tartani a balesetek, tárgyi és személyi sérülések elkerülése érdekében.



VESZÉLY!

Az **VESZÉLY** figyelmeztetés olyan lehetséges veszélyre figyelmeztet, melyek súlyos sérüléssel, vagy halállal járhat, ha nem kerül el ezeket.

**FIGYELMEZTETÉS!**

A **FIGYELMEZTETÉS** figyelmeztetés olyan lehetséges veszélyre figyelmeztet, melyek közepes, vagy súlyos sérüléssel, vagy halállal járhat, ha nem kerül el ezeket.

**VIGYÁZAT!**

A **VIGYÁZAT** figyelmeztetés olyan lehetséges veszélyre figyelmeztet, melyek könnyű sérüléssel, vagy károsodással járhat, ha nem kerül el ezeket.

FIGYELEM!

A **FIGYELEM** figyelmeztetés a lehetséges tárgyi sérülésre figyelmeztet, mely akkor léphet fel, ha nem tartja be a megfelelő biztonsági előírásokat.

JÓ TANÁCS!

A **JÓ TANÁCS** szimbólum tájékoztatja a felhasználót a kezeléssel és tanácsokkal kapcsolatosan.

HU

1.2 Biztonsággal kapcsolatos jó tanácsok

Elektromos áram

- A túl magas hálózati feszültség, vagy a nem megfelelő bekötés elektromos áramütéssel járhat.
- A készülék csak akkor csatlakoztatható, ha az információs adattáblán szereplő adatok megfelelnek a hálózati feszültségnek.
- A rövidzárlat elkerüléséhez a készüléket száraz állapotban kell tartani.
- Ha a készülék üzemeltetésekor meghibásodás lép fel, azonnal szüntesse meg a készülék áramellátását.
- Ne érintse a készülék csatlakozóját nedves kézzel.
- Soha ne fogja meg a készüléket, ha vízbe esett. Azonnal szüntesse meg a készülék áramellátását.
- Bármilyen javítás és a készülék burkolatának kinyitása csak szakképzet szerelő által és a megfelelő szerszámokkal történhet.

- Ne mozgassa a készüléket a hálózati vezetéknél fogva.
- Ne engedje, hogy a hálózati kábel hőforrással vagy éles élekkel érintkezzen.
- A hálózati vezetéket ne törje meg, nyomja, vagy csomózza össze.
- A készülék hálózati vezetékét mindig tekerje ki teljesen.
- Soha ne állítsa a készüléket, vagy más tárgyakat a hálózati vezetékre.
- A készülék konnektorból való kihúzását mindig a csatlakozót megfogva tegye.
- Rendszeresen ellenőrizze, hogy a hálózati kábel nem sérült-e. Soha ne használja a készüléket, ha a kábel sérült. Ha a kábelen sérülésnyomok láthatók, a veszélyek elkerülése érdekében az ügyfélszolgálatl vagy képzett villanyszerelő szakemberrel ki kell cseréltetni.

Tűzveszély / gyúlékony anyagok veszélye / robbanásveszély!

- A készülék belsejében ne üzemeltessen semmilyen egyéb elektromos készüléket.
- Ne tároljon, sem pedig használjon benzint, vagy egyéb könnyen gyulladó gáznemű anyagot, vagy folyadékot ezen, vagy egyéb készülék közelében. A gázok gyulladás, vagy robbanásveszéllyel fenyegetnek.
- Ne helyezzen a készülékbe semmilyen robbanó anyagot, mint például könnyen gyulladó propánnal töltött aerosolt. A könnyen gyulladó gázokkal és folyadékokkal töltött tartályok alacsony hőmérsékleten kiereszthetik tartalmukat, mely pedig begyulladhat a szikraképződéstől, melyet az elektromos készülékek okozhatnak. Robbanásveszély!
- A hűtőközeg szivárgása esetén húzza ki a csatlakozót a konnektorból. Távolítsa el minden közelben található gyújtóforrást, szellőztesse a helyiséget és lépjen kapcsolatba a szervízzel. Kerülje a hűtőközeg szembe jutását, mivel ez komoly szemsérüléseket okozhat.
- Soha ne használjon könnyen gyulladó folyadékot a készülék és tartozékainak tisztításához. A belőlük maradó gázok tűz, vagy robbanásveszéllyel fenyegethetnek.
- Tűz esetén először áramtalanítsa a készüléket, mielőtt megtenné a megfelelő tűzvédelmi intézkedéseket. Soha ne oltsa a tüzet vízzel, mikor az elektromos csatlakozó be van dugva a konnektorba. A tűz eloltását követően biztosítani kell a megfelelő szellőztetést.
- A leolvasztási folyamatot ne siettesse mechanikus eszközök, vagy egyéb hőforrás (gyertyák, vagy hőszugárzók) segítségével, vagy bármilyen egyéb módon. A fennmaradó pára rövidzárlatot okozhat, a túl magas hőmérséklet pedig meghibásodást okozhat a készülékben.
- Működés közben a készülék szellőző nyílásainak szabadnak kell lennie.
- Soha ne sértse meg a készülék hűtőrendszerét.

Kezelő személyzet

- A készüléket korlátozott fizikai, érzékszervi, vagy mentális képességekkel, vagy hiányos tapasztalattal és tudással rendelkező személyek (ideértve a gyermekeket) nem használhatják.
- A készülék közelében tartsa felügyelet alatt a gyermekeket nehogy játszanak, vagy bekapcsolják a készüléket.

Gyermekek csak ételeket vagy élelmiszereket vehetnek ki a készülékből!

Nem rendeltetésszerű használat

- A nem rendeltetésszerű, vagy tiltott használat a készülék meghibásodásához vezethet.
- A készülék csak akkor használható, ha annak technikai állapota megfelelő, és lehetővé teszi a biztonságos működtetést.
- A készülék csak akkor használható, ha minden csatlakozás az előírásoknak megfelelően került kivitelezésre.
- A készüléket csak akkor szabad üzemeltetni, ha tiszta.
- Csak eredeti gyári cserealkatrészeket használjon. Soha ne végezzen a készüléken önállóan szerelést.
- Nem végezhető a készüléken változtatás, vagy beavatkozás.

- Soha ne fúrjon lyukakat a készülékbe, és ne szereljen fel rá semmilyen eszközöket.
- Ne helyezzen egyéb nehéz tárgyakat a berendezésre.

1.3 Rendeltetésszerű használat

A készülék bármilyen egyéb célú és/vagy a normális rendeltetésszerű használatától eltérő használata nem megengedett, és ezen használat nem rendeltetésszerűnek tekinthető.

A következő használat minősül rendeltetésszerű használatnak:

Ételek hűtése megfelelő GN edényekben.

1.4 Nem rendeltetésszerű használat

A nem rendeltetésszerű használat komoly sérüléshez vezethet személyekben és tárgyakban a nem biztonságos elektromos feszültség, tűz, és magas hőmérséklet következtében. A készülék segítségével csak olyan munka végezhető, mely leírásra került ezen használati útmutatóban.

Az alábbi használat minősül nem rendeltetésszerű használatnak:

- Nem megfelelő ételek hűtése
- Olyan éghető vagy lobbanékony folyékony anyagok tárolására, mint éter, naftalin, vagy ragasztók;
- Ne tároljon a készülékben semmilyen robbanó anyagot, mint például könnyen gyulladó propánnal töltött aeroszol;
- Gyógyszerkészítmények , vagy konzervált vér tárolására.

2 Általános információ

2.1 Felelőssége és garancia

A használati útmutatóban található információk a hatályos jogszabályok, a jelenlegi technikai tudás, valamint tervezői és mérnöki tapasztalatunk figyelembe vételével és többéves gyakorlatunk alapján lettek összeállítva. Különleges, egyedi rendelésű, vagy további opciókkal rendelkező modellnél, illetve a legfrisebb technikai újítások alkalmazása esetén a kapott készülék különleges esetekben eltérhet a leírástól és az ábráktól az ezen kezelési útmutatóban leírtaktól.

A gyártó nem vállal felelősséget az olyan károkért és üzemzavarokért, amelyek az alábbiak során keletkeztek:

- előírások nem betartása,
- nem rendeltetésszerű használat,
- a felhasználó által eszközölt műszaki módosítások,
- nem megengedett cserealkatrészek használata.

Fenntartjuk a jogot a terméken végrehajtott műszaki változtatások tekintetében, melyek a készülék felhasználói tulajdonságainak javítására és jobbá tételére irányulnak.

2.2 Szerzői jog védelme

Eme használati útmutató valamint a benne foglalt szöveg, vázlatok, fényképek és más elemek a szerzői jog által védettek. A törvényes tulajdonos írásbeli engedélyének beszerzése nélkül tilos a használati útmutató egészének, illetve bármely elemének sokszorosítása bármely módon és bármely formában, valamint a felhasználása és/vagy harmadik személy felé való továbbítása. A fentiek megsértése esetén kártérítési felelősséggel tartozik. Fenntartjuk magunknak a jogot további kártérítési igény benyújtásához.

2.3 Megfelelősségi nyilatkozat

A készülék teljesíti a jelenlegi Európai Unió normákat és előírásokat. A fentieket WE Megfelelősségi Nyilatkozattal bizonyítjuk. Szükség esetén szívesen elküldjük Önöknek a megfelelő Megfelelősségi nyilatkozatot.

3 Szállítás, csomagolás és tárolás

3.1 Szállítási ellenőrzés

A készülék megérkezésekor haladéktalanul ellenőrizni kell, hogy a készülék és felszereltsége komplett-e és hogy nem sérült-e meg szállítás közben. Látható szállítási sérülés megállapításakor el kell utasítani a készülék átvételét, vagy feltételes átvételt kell tenni. A kézbesítő logisztikai cég szállítói / kézbesítési dokumentumán be kell jegyezni a sérülés leírását és reklamációt kell indítani. A rejtett sérülést közvetlenül annak felfedezését követően jelezni kell, mivel a kártérítési igényeket lejelenteni csak az adott reklamációs időn belül lehet kezdeményezni.

Bármely részegység, vagy alkatrész hiánya esetén kérjük vegye fel a kapcsolatot az Ügyfélszolgálatlal.

3.2 Csomagolás

Kérjük ne dobja ki a készülék dobozát. Még szükség lehet rá a készülék tárolásakor, költöztetésekor illetve a szakszervizbe való szállításakor, amennyiben esetleg meghibásodás lépne fel.

HU

A csomagolás és annak elemei újrafelhasználható anyagokból készültek. Részletezve ezek: zsákok és fóliák műanyagból, a csomagolás kartonpapírból.

A csomagolás megsemmisítésekor be kell tartani az adott ország előírásait. Az újra felhasználható csomagoló anyagokat el kell juttatni újrafelhasználásra.

3.3 Tárolás

A csomagolás maradjon zárva a készülék beüzemeléséig, a tárolásakor pedig legyen figyelemmel a külső jelzésekre a tárolásra és a tárolási helyzetre vonatkozóan. A csomagolást csak az alábbi környezetben tárolja:

- zárt helyiségekben
- száraz és pormentes környezetben
- agresszív anyagoktól távol
- olyan helyen ahol nincs kitéve közvetlen napfények
- olyan helyen ahol nincs kitéve mechanikus sérülésnek.

Hosszabb ideig való tárolás esetén (több, mint három hónap) rendszeresen ellenőrizze a részesegységek és a csomagolás állapotát. Szükség esetén cserélje a csomagolást újra.

4 Technikai adatok

4.1 Technikai adatok

A Kids büfékocsi verziója / tulajdonságai

- Hűtés: statikus
- Lecsukható tálc tartó
- Leheletvédő
- Világítás:
 - LED
 - a hálózati áramra való kapcsolásakor kapcsol be
- Lefolyócsap
- A csatlakozókábel típusa:
 - spirálkábel
 - kábelhosszúság: 1 m
- Beállító görgők: 5 forgó kerék, 2 rögzítési lehetőséggel
- Ellenőrző lámpa: Be/ki
- Kiszállítási állapot: készre szerelve
- Tulajdonságok:
 - rozsdamentes acél beltér
 - lekerekített sarkak
- Készlet tartalma: 4 tartó: hossz 528 mm, szélesség 30 mm
- Nem a csomag része: GN-tárolók

A műszaki adatok megváltoztatásának jogát fenntartjuk!

Név:	Büfécocsi Kids K4110-150U / 150W / 150A
Cikkszám:	125540-125540V1-125540V2
Anyaga:	faipari, laminált; rozsdamentes acél, műanyag
Szín:	elm / wenge / antracit
Tartályok száma:	1
Beltér méret, GN formátum	4 x 1/1 GN
GN edény max. mélysége mm:	150
Hőmérséklet tartománytól - ig °C:	2 - 4
Klíma osztály:	3
Hűtőközeg / mennyiség gr.:	R290 / 0,06
Kezelési magasság mm-ben:	700
A tálcátartó méretei (szél. x mély.) mm-ben:	1.460 x 250
Keresztlécek száma:	4
A keresztlécek méretei (szél. x mély.) (mm):	528 x 30
Csatlakozási értékek:	0,349 kW 230 V 50 Hz
Méret: (szél x mély. x mag.) (mm):	1.460 x 1.160 x 1.215
Súly kg:	118,0

HU

4.2 Készülék funkciói

A büfécocsi hűtést igénylő ételek bemutatására és tálcázására szolgál. A megfelelő kiszolgálási magasságnak köszönhetően gyerekek is élvezhetik az önkiszolgálás lehetőségét és a tökéletesen hűtött ételek választékát.

4.3 A készülék részegységeinek leírása

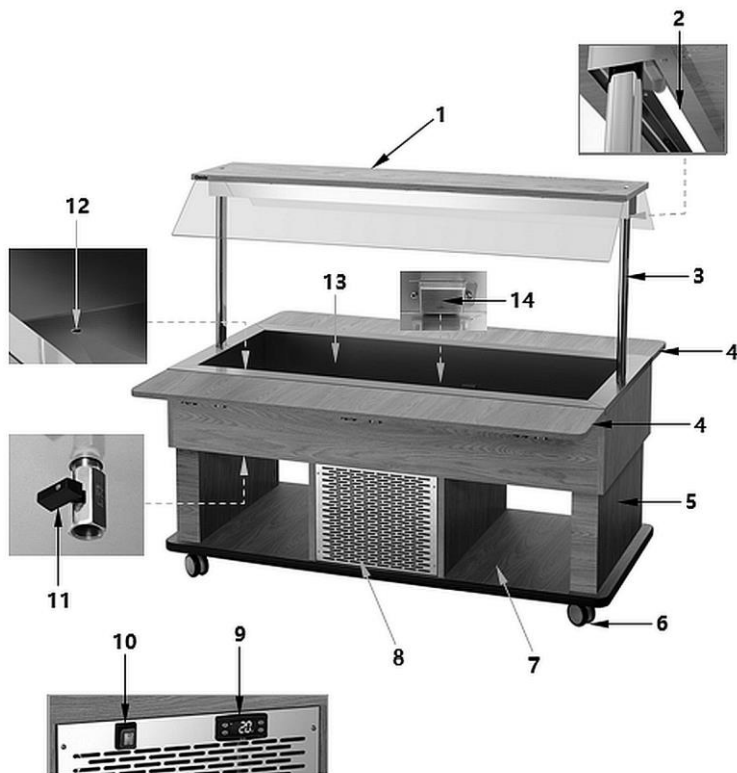

HU

Ábr. 1

- | | |
|------------------------------------|------------------------------------------------------------------|
| 1. Lehetővéző | 2. LED megvilágítás |
| 3. Higiénikus burkolat | 4. Tálcátartó (2x) |
| 5. Test | 6. Forgókerék (5x, 2 rögzítési lehetőséggel) |
| 7. Kiállítási felület alsó része | 8. Szellőző nyílások |
| 9. Digitális hőmérsékletszabályozó | 10. Bekapcsoló/kikapcsoló beépített hálózati jelzőfényvel (zöld) |
| 11. Lefolyócsap | 12. A hűtőkád leeresztőcsapja |
| 13. Hűtőkád GN-tartályokhoz | 14. A hőmérséklet-érzékelő fedele |

5 Üzembe helyezése és kezelés

5.1 Üzembe helyezés



VIGYÁZAT!

A nem megfelelő üzembe helyezés, beállítás, kezelés, karbantartás, vagy a nem megfelelő készülékkel kapcsolatos magatartás személyi és tárgyi sérüléshez vezethetnek.

A beállítás és üzembe helyezés, valamint a javítás és szétszerelés csak és kizárólag szakképzett szakszervíz által hajtható végre, az adott ország előírásainak megfelelően.

Kicsomagolás / Beállítás

- Csomagolja ki a készüléket és távolítsa el az összes belső és külső csomagolóanyagot és a szállítási védőanyagot.



VIGYÁZAT!

Fulladásveszély!

Tegye elérhetetlenné gyermekek számára a csomagoló anyagokat, mint műanyag zacskók, hungarocell elemek.

- Ha a készüléken védőfólia található, azt el kell távolítani. A fóliát lassan távolítsa el, hogy ne hagyjon ragasztómaradványokat. Az esetleges ragasztómaradványokat távolítsa el megfelelő oldószerrel.
- Figyeljen rá, hogy ne sérüljön meg az adattábla, illetve a figyelmeztető jelzések a készüléken.
- **Soha** ne állítsa fel a készüléket vizes, vagy nedves környezetben.
- A berendezést úgy helyezze el, hogy a csatlakozó könnyen elérhető legyen a gyors lecsatlakoztatás érdekében, ha esetleg erre lenne szükség.
- A készüléket a következő tulajdonságokkal rendelkező felületen állítsa fel:
 - egyenes, megfelelő teherbírású, vízálló, száraz és magas hőmérsékletnek ellenálló
 - elég nagy, hogy sérülés nélkül dolgozhasson a készülékkel
 - könnyen megközelíthető
 - jó légcserével rendelkező.

Üzembe helyezése és kezelés

- Ne állítsa a készüléket olyan helyre, ahol közvetlen napfény éri, vagy közvetlen hőforrás közelébe (tűzhely, radiátor, fűtőtest, stb.) A hőforrások negatív hatással vannak az energiateljesítményre és a készülék funkcióinak működésére.
- A készüléket úgy kell felállítani, hogy a megfelelő keringés elegendő levegőt tudjon szállítani. Ne zárja le, vagy takarja el a szellőzőnyílásokat a készülék hátoldalán.
- Tartson legalább 10 cm távolságot a falaktól és egyéb tárgyaktól.
- Az eszköz telepítéséhez kövesse az alábbi lépéseket:
 - Vegye le a csomagolást a készülékről, de ne vegye le a raklapról.
 - Emelje fel a készüléket egy targoncával, és helyezze át a tervezett telepítési helyre. Ügyeljen arra, nehogy megrongálja a készüléket. Ellenőrizze a készülék stabilitását, és biztosítsa a készülék egyensúlyát.
 - Ne húzza vagy mozgassa a készüléket, mert felborulhat. A külső alkatrészek vagy a forgókerekek megsérülhetnek.
 - Amikor a készülék a tervezett helyén van, távolítsa el a raklapot.
 - Erősítse meg a fékekkel ellátott forgókerekeket
 - Végül távolítsa el a védőfóliát a készülékről.

HU

Csatlakoztatás hálózatra

- Ellenőrizze, hogy a készülék technikai adatai (lisd.: adattábla) megegyeznek-e a helyi elektromos hálózattal.
- Csatlakoztassa a készüléket egyes, megfelelő biztosítékkal rendelkező földelt dugaljba. Ne csatlakoztassa a készüléket több aljzatú konnektorba.
- A csatlakozó kábelt úgy helyezze el, hogy senki se léphessen rá, és el sem botolhasson benne.
- Az első használat előtt a készüléknek legalább 2 órán keresztül állnia kell, mielőtt az elektromos hálózatra csatlakoztatja.
- Az áramellátás megszűnése, vagy a dugó kihúzása esetén a készüléket nem ajánlott 5 percnél tovább ismét az áramellátásba visszacsatlakoztatni.

5.2 Használat

Felhasználói tanácsok

- A leheletvédőre ne helyezzen semmilyen nehéz tárgyat (pl. egymásra helyezett tányérokat).
- A pl.: edények félretételéhez használja a készülék alsó részét.
- Kerülje, hogy nagy mennyiségű víz érintkezzen a felfületekkel a hólyagképződés és karcolások megelőzése érdekében.
- A meleg ételeket a készülékbe helyezésük előtt szobahőmérsékletre kell hűteni.
- A büfékocsit nem szabad folyamatosan használni (max. 2-3 óra), mivel nem hűtőszekrény.
- A tárolási hőmérséklet meghatározásához használja az alábbi táblázat adatait. A megadott hőmérsékleti értékek (a HACCP szabályozásnak megfelelően) hozzávetőleges értékek, és a környezettől, a napfénytől és az élelmiszerek mennyiségétől függően változhatnak. Ezért az élelmiszerek hőmérsékletét rendszeresen ellenőrizni kell, és a tárolási hőmérsékletet megfelelően hozzá kell igazítani ezekhez a követelményekhez hőmérséklet-szabályozó segítségével.

HU

Élelmiszer		Min. hőmérséklet (°C)	Max. hőmérséklet (°C)
Sültek		+2	+8
Tészta		+2	+7
Hús		+2	+6
Tenger gyümölcsei*		0	+4
Gasztronómia	Főtt ételek	+2	+10
	Tojással, tejjel főtt ételek és aszpicok	0	+4
Tejtermékek		+2	+4
Sajt		+2	+10
Szeletelt felvágottak		+2	+10
Zöldségek	egész	+8	+10
	választék (felvágva)	+2	+6

*Azt ajánljuk, hogy a tenger gyümölcseit jégkására helyezze.

Készülék előkészítése

1. A használat megkezdése előtt tisztítsa meg a berendezést a **6. „Tisztítás“** c. fejezetben megadott utasítások szerint.
2. Bizonyosodjon meg róla, hogy a leeresztőcsap el van zárva.
3. Csatlakoztassa a készülék kábelét egy egyes aljzattal rendelkező csatlakozóba.

A higiéniai burkolatba épített LED-világítás akkor aktiválódik, amint a hálózati csatlakozót áramra csatlakoztatjuk és a világításkapcsolón keresztül be van kapcsolva.

4. Kapcsolja be a készüléket a bekapcsoló/kikapcsoló segítségével.

A zöld ellenőrző lámpa a bekapcsoló/kikapcsolóban elkezd világítani.

A készülék bekapcsolásakor a lámpa tesztelésre kerül; A hőmérséklet-szabályozó és a LED-ek digitális kijelzője néhány másodpercig villog, hogy ellenőrizhesse, hogy megfelelően működnek-e.

A készülék lehűl a gyárilag beállított 2 °C-os hőmérsékletre. A digitális kijelző a hűtőkád aktuális hőmérsékletét mutatja.





A szükséges élelmiszereket a készülékbe az arra alkalmas GN edényekbe helyezve rakhatja be, miután a készülék elérte a beállított hőmérsékletet.

5. Kövesse az alábbi szakaszok utasításait a további hőmérséklet-beállítások megadásához.

Digitális hőmérsékletszabályozó





Ábr. 2

Gomb	Név	Funkció
	Beállítás gomb	<ol style="list-style-type: none"> 1) HACCP-adatkijelző 2) 5 másodpercig tartsa nyomva, hogy elindítsa vagy leállítsa a kézi leolvasztást (ha LFc = 0) anélkül, hogy megvárná a dSd-t, vagy be-/kikapcsolná a vezérlőt (ha LFc = 1) 3) programozási módban: kilépés a paraméter menüből az új beállítási értékek mentése nélkül (Esc parancs) 4) riasztási esemény közben: az opcionális belső hangjelző és relé letiltása
	ENTER gomb	<ol style="list-style-type: none"> 1) A programozási mód aktiválása 2) Tekintse meg és erősítse meg az új beállítási értékeket
	A beállítási érték csökkentésének gombja	<ol style="list-style-type: none"> 1) Tartsa lenyomva az Enter gombot 5 másodpercig a gombok lezárolásához vagy feloldásához 2) Programozási módban: a paramétermenük görgetése és a beállítási értékek csökkentése
	A beállítási érték növelésének gombja	<ol style="list-style-type: none"> 1) Az 1. szonda aktuális hőmérsékletének kijelzése néhány másodpercre 2) Programozási módban: a paramétermenük görgetése és a beállítási értékek növelése

LED kijelző

A LED diódák a digitális kijelzőn mutatják az aktivált funkció állapotát:

LED	Aktiválás állapota	Jelentése
	világít	a kompresszor működik (a K1 kimeneti relé be van kapcsolva, Act = 0)
	villog	a kompresszor indítási késleltetése során
	világít	a fűtőberendezés működik (a K1 kimeneti relé be van kapcsolva, Act = 1)
	villog	a fűtőberendezés indítási késleltetése során
	világít	leolvasztás alatt
	villog	a leolvasztás utáni késleltetés alatt

A bal felső pont programozási módban villog, és világít, ha a külső érintkező (digitális bemenet) aktív vagy készenléti állapotban van.

A digitális kijelzőn megjelenő 1-es szám az érzékelő aktuális hőmérsékletét mutatja.



HU

Hőmérséklet-beállítás (kívánt hőmérsékleti érték)

1. Egyszer egy pillanatra nyomja meg a  gombot.

A digitális kijelzőn a „SET” felirat látható. A hőmérő bal oldalán lévő felső pont villog, jelezve a programozási módba való belépést.

2. Nyomja meg ismét a  gombot a beállított érték megjelenítéséhez.

3. A kívánt alapérték beállításához nyomja meg a  vagy a  gombot 15 másodpercen belül.

4. Nyomja meg a  gombot a bevitt adatok megerősítése érdekében.

TIPP!

Ha a gombot 15 másodpercnél hosszabb ideig nem nyomja meg, vagy ha a  gombot egyszer megnyomja, akkor a kijelzőn megjelenített utolsó érték elfogadásra kerül, és az előző üzenet ismét megjelenik.

Automatikus kiolvasztás

A készülék automatikusan leolvaszt 4 alkalommal 24 órán belül. A számláló bekapcsol az első bekapcsoláskor.

1. Ha szükséges az automatikus leolvasztási folyamat időközének változtatása, akkor több mint 5 másodpercig rajta kell tartani a  gombot.

Az egység azonnal megkezdí az automatikus leolvasztást, és a következı leolvasztási folyamat 6 óra múlva következík be.

Kézi kiolvasztás

Az automatikus leolvasztáson túl aktiválhatja a kézi leolvasztást is.

1. A  gombot tartsa nyomva 5 másodpercig.

A kézi leolvasztás aktiválásra került.



A folyamat csak akkor aktiválódik, ha a megfelelı hımérsékleti feltételek teljesülnek (ha LFc = 0). Ha azok nem teljesülnek, a digitális kijelzı villog, jelezve, hogy a folyamat nincs végrehajtás alatt.

HU

TIPPI!

Ha szükséges a beállított paraméterek megváltoztatása, lépjen kapcsolatba a szervizzel.

A gombok letiltása

1. Nyomja meg és tartsa lenyomva a  és a  gombokat egyszerre 6 másodpercig a billentyűzet lezárásához és feloldásához (a hőmérsékletjelző bal oldalán lévő felső pont villog).

Amikor a „Pof” felirat jelenik meg a digitális kijelzőn, a billentyűzet le van zárva. Ha a „Mon” felirat jelenik meg, a billentyűzet fel van oldva.

Ha a billentyűzet le van zárva, az összes paraméter megjeleníthető, de nem módosítható.

A tárolt riasztási hőmérséklet kijelzése (HACCP funkció)

A digitális hőmérséklet-szabályozó elmenti az utolsó 3 hőmérséklet-riasztási eseményt:

Az érzékelő hőmérséklete alacsonyabb volt, mint ALo, vagy magasabb, mint AHi.

- ha a hőmérséklet-szabályozó hőmérsékletet mutat (azaz nem programozási módban van), nyomja meg és engedje fel a  gombot;
- megjelenik a „HcP” (HACCP) üzenet és (ha riasztási adatok tárolva vannak) az „AL1” üzenet, a min./max. hőmérséklet és időtartam percekben, ha az 1. hőmérséklet ALo vagy AHi felett volt, akkor megjelenik az „AL2”, min-/ max. riasztás. Az AL1 a legutóbbi eseményre utal. Az AL3 a legrégebbi.

Ha a HACCP adatok megjelennek a digitális kijelzőn, a mentett riasztási adatok a  gomb több mint 5 másodpercig tartó lenyomásával törölhetők („----” jelenik meg).

A digitális hőmérséklet-szabályozó csak a normál állapotba került események riasztási adatait jeleníti meg. Ha a riasztás továbbra is fennáll, azt az ALo befejezésével vagy az AHi érték növelésével lehet megszüntetni. A riasztás végén a HACCP adatok mentésre kerülnek.

A leolvasztási folyamat során nincs riasztásrögzítés.

A hőmérséklet-szabályozó nincs akkumulátorral felszerelve, áramszünet esetén nincs adatfigyelés / -mentés.

Ha a hőmérséklet-mértékegységet megváltoztatják („unt” paraméter), a rögzített hőmérsékletek / paraméterértékek a múltban beállított mértékegységet tükrözik (nem konvertálódnak).

Paraméteres riasztások

Kód	Leírás	Érték	Előzetes beállítások
Atp	Riasztástípus értékei 0: Az ALo, és az AHi az abszolút hőmérsékletet jelzik; 1: Az ALo és az AHi a SET értékhez kapcsolódó hőmérsékleti értékek.	0..1	0
ALo	Alacsonyhőmérséklet-riasztás (ex LoA). Ha a hőmérséklet ezen érték alá csökken (ALo-0,4), a vezérlő riasztásjelet jelenít meg a kijelzőn, és elkezd rögzíteni a minimális hőmérsékletet és a riasztás időtartamát (HACCP funkció). Ezenkívül aktiválja a belső hangjelzőt és a riasztórelét is, ha rendelkezésre áll (opcionális)	AtP=0, -50.. (AHi-1) AtP=1, -50 .. -0.5°C	-40 °C
AHi	Riasztás a hőmérséklet túllépésekor (pl. HiA). Ha a hőmérséklet ezen érték fölé emelkedik (AHi+0,4), a vezérlő riasztásjelet jelenít meg a kijelzőn, és elkezd rögzíteni a legmagasabb hőmérsékletet és a riasztás időtartamát. Ezenkívül aktiválja a belső hangjelzőt és a riasztórelét is, ha rendelkezésre áll (opcionális).	AtP=0 (ALo+1)..150 AtP=1 0.5 ..285 °C	110 °C

HU

Készülék kikapcsolása

1. Ha a készülék már nincs használatban, ki kell kapcsolni a bekapcsoló/kikapcsoló segítségével a készülék kezelőoldalán.
2. Csatlakoztassa le a készüléket az elektromos tápellátásról kihúzva a dugót.

6 Tisztítás

6.1 Tisztítás közbeni biztonsággal kapcsolatos jó tanácsok

- A készüléket a tisztítás előtt le kell csatlakoztatni az elektromos hálózatról.
- Hagyja teljesen kihűlni a készüléket.
- Vigyázzon, hogy a berendezésbe ne kerüljön víz. Ne merítse a készüléket tisztítás közben vízbe, vagy egyéb folyadékba. A készülék tisztításához ne használjon nyomás alatt lévő vízsugarat!
- Ne használjon a készülék tisztításához semmilyen éles, vagy fém tárgyat (kés, villa, stb.). Az éles tárgyak megsérthetik a készüléket, az érintkezése elektromos áramot vezető részekkel pedig áramütéshez vezethet.
- Ne használjon a tisztításhoz semmilyen súrolószert, oldószer tartalmú, vagy maró hatású tisztító anyagot. Ezek megsérthetik a felületet.

6.2 Tisztítás

1. A munkanap végén a készüléket alaposan tisztítsa meg.
2. Vegye ki a GN tartályokat a hűtőkádból.

Kondenzvíz gyűlhet össze a GN tartályok alsó felületén. Az elvezetéséhez kövesse az alábbi lépéseket:

- tegyen megfelelő edényt a leeresztőcsap alá (A)
 - nyissa ki a leeresztő csapot (A), és engedje le a kondenzvizet
3. A GN edények hűtőkádját nedves törlőkendővel és enyhe mosószer segítségével tisztítsa, majd végül alaposan szárítsa meg.
 4. Zárja el a leeresztő csapot.

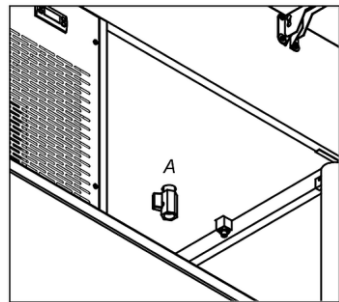

Ábr. 3

5. A higiéniai burkolatot nedves törülközővel és enyhe mosószer segítségével tisztítsa, majd végül alaposan szárítsa meg.
6. A laminált fafelületeket csak enyhén nedves ruhával tisztítsa. Makacs foltok esetén használjon egy kevés alkoholt.
7. A használt GN edényt alaposan mossa el folyó víz alatt egy puha törülköző és enyhe tisztítószer segítségével.
8. Öblítse ki a GN tartályokat tiszta vízben, szárítsa meg őket vagy hagyja őket levegőn megszáradni.

7 Leselejtezés

Elektromos készülék



Az elektromos készülékek ezen szimbólummal jelettek. Az elektromos készülék a megfelelő és környezetkímélő módon kell megsemmisíteni és újrafeldolgozni. Ne dobjon ki elektromos készüléket a háztartási hulladékba. Csatlakoztassa le a készüléket az elektromos hálózatról és távolítsa el a készülékből a csatlakozó kábelt.

HU

Az elektromos készüléket a kijelölt gyűjtőpontra adja le.

Hűtőközeg

A készülékben használt hűtőközeg könnyen gyulladó anyag. Megsemmisítése az adott országok előírásainak megfelelően történjen.