

**IW10-EB**



**114367**

Bartscher GmbH  
Franz-Kleine-Str. 28  
D-33154 Salzkotten  
Tyskland

tlf. +49 5258 971-0  
fax.: +49 5258 971-120  
**Service hotline:** +49 5258 971-197  
[www.bartscher.com](http://www.bartscher.com)



Version: 2.0

Forberedelsesdato: 2023-07-21

---

## Original betjeningsvejledning

1	Sikkerhed .....	2
1.1	Forklaring af advarselsord .....	2
1.2	Sikkerhedstips .....	3
1.3	Brug som beregnet .....	6
1.4	Ukorrekt brug .....	6
2	Generelle oplysninger.....	7
2.1	Ansvar og garanti.....	7
2.2	Ophavsret beskyttelse .....	7
2.3	Overensstemmelseserklæring .....	7
3	Transport, emballage og opbevaring .....	8
3.1	Leveringskontrol.....	8
3.2	Emballage .....	8
3.3	Opbevaring .....	8
4	Tekniske data .....	9
4.1	Tekniske data .....	9
4.2	Kompilering af apparatets komponenter .....	10
4.3	Apparatets funktioner.....	10
5	Installation og betjeninga.....	11
5.1	Installation.....	11
5.2	Betjening.....	13
6	Rengøring.....	16
6.1	Sikkerhedsanvisninger ved rengøring.....	16
6.2	Rengøring .....	16
7	Mulige driftsfejl.....	17
8	Bortskaffelse.....	18



**Læs grundigt denne betjeningsvejledning før anvendelse og opbevar den i et nemt tilgængeligt sted!**

Denne betjeningsvejledning indeholder en beskrivelse af enhedens installation, dens drift og vedligeholdelse og er en vigtig kilde til information og vejledning. Forudsætningen for sikker og korrekt betjening af apparatet er kendskabet til alle sikkerheds- og driftsinstruktioner, der findes i enheden. Desuden gælder bestemmelserne om ulykkesforebyggelse, sundheds- og sikkerhedsbestemmelser og gældende lovbestemmelser i enhedens anvendelsesområde.

Læs venligst denne betjeningsvejledning inden du begynder at arbejde med enheden, og især inden du sætter den i brug, for at undgå skader på personer og ting. Ukorrekt brug kan medføre skade.

Denne betjeningsvejledning er en integreret del af produktet og skal altid opbevares i nærheden af enheden. Den skal også være tilgængelig til enhver tid. Når enheden overføres, er det også nødvendigt at give denne betjeningsvejledning.

## 1 Sikkerhed

Apparatet er lavet i henhold til gældende regler for teknologi. Dette apparat kan dog være en farekilde, hvis den bruges uhensigtsmæssigt eller ukorrekt. Alle brugere skal overholde oplysningerne i denne brugsvejledning og overholde sikkerhedsinstruktionerne.

### 1.1 Forklaring af advarselsord

Vigtige sikkerhedsoplysninger og advarselsoplysninger er angivet i denne betjeningsvejledning med de relevante advarselssymboler. Disse bemærkninger skal nøje overholdes, for at undgå ulykker, skader på personer og ejendom.



**FARE!**

**FARE** symbolet advarer om farer, der medfører alvorlig skade eller død, hvis de ikke undgås.

**ADVARSEL!**

**ADVARSEL** symbolet advarer om farer, der kan medføre moderate eller alvorlige skader eller død, hvis det ikke undgås.

**FORSIGTIG!**

**FORSIGTIG** symbolet advarer om farer, der kan forårsage mindre eller moderate skader, hvis de ikke undgås.

**OBS!**

Signalord **OBS** angiver mulig skade på ejendommen, der kan opstå, hvis du ikke følger sikkerhedsanvisningerne.

**HENVISNING!**

**HENVISNING** symbolet informerer brugeren om yderligere oplysninger og brugsanvisninger.

## 1.2 Sikkerhedstips

### Elektrisk strøm

- Overspænding eller forkert installation kan medføre elektrisk stød.
- Enheden kan kun tilsluttes, hvis dataene på typeskiltet svarer til netspændingen.
- Enheden skal holdes tør, for at undgå elektriske kortslutninger.
- Hvis der opstår funktionsfejl under drift, skal du straks afbryde apparatet fra strømforsyningen.
- Rør ikke stikket med våde hænder.
- Rør aldrig apparatet, når det er i vandet. Afbryd straks apparatet fra strømforsyningen.
- Alle reparationer eller åbning af kabinettet må kun udføres af specialister og ved passende værksteder.
- Bær ikke apparatet ved at holde på strømkablet.
- Lad ikke strømkablet komme i kontakt med varmekilder og skarpe kanter.
- Du må ikke bøje, klemme eller tænde strømkablet.
- Strømkablet skal foldes helt ud.

- Placer aldrig apparatet eller andre genstande direkte på strømkablet.
- Tag altid fat i stikket, for at afbryde apparatet fra strømforsyningen.
- Strømkablet skal kontrolleres jævnligt med hensyn til beskadigelse. Brug ikke enheden hvis kablet er beskadiget. Hvis det viser sig, at strømkablet er beskadiget, kontakt en kvalificeret elektriker eller serviceværksted for at få det udskiftet.

### Brandfarlige materialer

- Udsæt aldrig apparatet til høje temperaturer, såsom en komfur, åben ild, varmeudstyr og lign.
- Rengør apparatet regelmæssigt for at undgå brandfare.
- Undlad at dække apparatet med aluminiumsfolie eller klud.
- Brug kun apparatet ved hjælp af de materialer, der er udpeget til dette formål og med de relevante temperaturindstillinger. Materialer, fødevarer og madrester i apparatet kan antændes.
- Brug ikke apparatet i nærheden af letantændelige materialer, såsom benzin, alkohol. Høj temperatur forårsager fordamning af disse materialer, og som følge af kontakt med antændelseskilder kan der forekomme en eksplosion.
- I tilfælde af brand skal du frakoble apparatet fra strømforsyningen, inden du udfører passende slukning. Sluk aldrig ilden med vand, når apparatet er tilsluttet strømforsyningen. Når ilden er slukket, skal der sikres en tilstrækkelig tilførsel af frisk luft.

### Elektromagnetisk felt

- Magnetiserede genstande som kreditkort, databærere og regnemaskiner må ikke være i nærheden af apparatet, når det er tændt. Det magnetiske felt kan beskadige dem.
- Du må ikke åbne bunddækslet!
- Placer altid køkkenredskaber midt i kogefeltet, så bunden af gryderne dækker det elektromagnetiske felt så meget som muligt.
- Videnskabelige undersøgelser har vist, at en induktionskogeplade ikke udgør en trussel. Ikke desto mindre skal folk, der har en pacemaker, holde mindst 60 cm afstand fra apparatet, mens de arbejder.

### Sikkerhed ved betjening af induktionskogepladen

- Kogefeltet bliver meget varm under drift.

**Information: Induktionskogepladen som sådan genererer ikke varme under tilberedningsprocessen. Kogegrejens temperatur opvarmer**

**kogepladen, og overfladen forbliver varm efter brug. Rør ikke apparatets varme overflader.**

- Apparatet kan kun transporteres og rengøres, når det er helt afkølet.
- Sprøjt ikke varme overflader med koldt vand eller brandfarlige væsker.
- Anbring ikke køkkenredskaber, låg, knive eller andre metalgenstande direkte på kogefeltet. Disse elementer bliver varme, efter du har tændt for apparatet.
- Bemærk, at genstande såsom ringe, ure osv. kan blive opvarmet, når de er tæt på kogepladen.
- Undgå at placere aluminiumsfolie eller metalplader direkte på varmeoverfladen, for at undgå overophedning.
- Lukkede beholdere, såsom dåser, må ikke opvarmes på kogefeltet. Det resulterende overtryk kan forårsage, at beholderen eller dåsen eksploderer (sprænger). Dåsemad opvarmes bedst ved at åbne dåsen og lægge den i en gryde fyldt med en lille mængde vand, som skal placeres til opvarmning på opvarmningsfeltet.
- Overfladen på kogepladen er lavet af varmebestandigt glas. I tilfælde af skade, selv om det kun er en lille revne, skal du straks afbryde apparatet fra strømforsyningen og kontakte kundeservice.

### Driftspersonale

- Apparatet kan anvendes af børn fra 8 år samt personer med begrænset fysisk, sensorisk, mental evne og med lidt erfaring og/eller viden, hvis de overvåges eller instrueres i sikker brug af apparatet og forstår de deraf følgende risici. Børn må ikke lege med apparatet.
- Forlad ikke apparatet uden tilsyn.
- Rengørings- og vedligeholdelsestjenester kan ikke udføres af børn.
- Børn under 8 år må ikke befinde sig i nærheden af apparatet og el-kablet.

### Ukorrekt anvendelse

- Ukorrekt eller forbudt brug kan beskadige apparatet.
- Anvend kun apparatet, hvis dets tekniske tilstand ikke viser nogen fejl og giver mulighed for sikker drift.
- Apparatet må kun anvendes, hvis alle tilslutninger er lavet i overensstemmelse med forskrifterne.
- Apparatet kan kun bruges, når det er rent.
- Brug kun originale reservedele. Forsøg aldrig at reparere apparatet selv.
- Foretag ikke ændringer eller modifikationer på apparatet.

## 1.3 Brug som beregnet

Enhver brug af apparatet til formål, der er forskellig og / eller afvigende fra den normale tilsigtede anvendelse som beskrevet nedenfor, er forbudt og betragtes som utilsigtet brug.

Følgende anvendelse er i overensstemmelse med den tilsigtede anvendelse:

- Tilberedning eller opvarmning af madretter.

## 1.4 Ukorrekt brug

Ukorrekt brug kan medføre personskaade og ejendom forårsaget af farlig spænding, brand og høje temperaturer. Apparatet må kun bruges til de værker, der beskrives i denne betjeningsvejledning.

Følgende anvendelse er ikke i overensstemmelse med den påtænkte anvendelse:

- Opvarmning af brændbare, skadelige, let fordampende eller lignende væsker og materialer.



## 2 Generelle oplysninger

### 2.1 Ansvar og garanti

Alle oplysningerne og tips i denne betjeningsvejledning er udarbejdet under hensyntagen til gældende regler, aktuelle tekniske og professionelle viden samt vores mange års erfaring. Ved bestilling af specielle modeller eller ekstra muligheder, og i tilfælde af brugen af den nyeste tekniske viden, kan apparatet, der leveres under visse omstændigheder, afvige fra forklaringerne og talrige tegninger i denne brugsanvisning.

Producenten er ikke ansvarlig for eventuelle skader eller mangler som følge af:

- manglende overholdelse af anvisningerne,
- ukorrekt brug,
- indførelse af tekniske ændringer,
- brug af uautoriserede reservedele.

Vi forbeholder os retten til at foretage tekniske ændringer af produktet for at forbedre dets ydeevne og kvalitet.

### 2.2 Ophavsret beskyttelse

Denne betjeningsvejledning, tekster, tegninger, billeder og andre elementer, der er indeholdt i den, er beskyttet af ophavsretten. Det er forbudt at gengive indholdet af betjeningsvejledningen i enhver form og på nogen måde (herunder fragmenter) og bruge og / eller overføre dets indhold til tredjepart uden producentens skriftlige samtykke. Overtrædelse af ovenstående resultat medfører pligten til at betale erstatning. Vi forbeholder os retten til at forfølge yderligere krav.

DK

### 2.3 Overensstemmelseserklæring

Apparatet overholder gældende standarder og EU-retningslinjer. Ovenstående er bekræftet i EF-overensstemmelseserklæringen. Hvis det er nødvendigt, vil vi med glæde sende dig den relevante overensstemmelseserklæring.

## 3 Transport, emballage og opbevaring

### 3.1 Leveringskontrol

Ved modtagelse af leveringen skal du straks kontrollere, om apparatet indeholder alle komponenter, og at den ikke er blevet beskadiget under transporten. I tilfælde af synlig transportskader, skal du nægte at modtage apparatet eller acceptere på specielle betingelser. På transportselskabets transportdokumenter / fragtbrev skal du mærke omfanget af skaden og lave en klage. Skjulte skader skal indberettes umiddelbart efter, at de er blevet identificeret, da der kun kan påberåbes fordringer inden for de gældende frister.

I mangel af dele eller tilbehør bedes du kontakte vores kundeserviceafdeling.

### 3.2 Emballage

Kast ikke kartonen væk. Det kan være nødvendigt at opbevare apparatet, når den flyttes, eller når apparatet sendes til vores servicecenter i tilfælde af skade.

Apparatets emballage og individuelle komponenter er lavet af genanvendelige materialer. Dette gælder: folier og plastposer, papemballage.

Ved bortskaffelse af emballage skal du overholde reglerne i dit land.

Genbrugsemballager skal genanvendes.

### 3.3 Opbevaring

Hold emballagen lukket, indtil apparatet er installeret, og følg markeringen vedrørende indstilling og opbevaring. Emballagen bør kun opbevares under følgende forhold:

- i lukkede rum
- skal opbevares i et tørt og støvfrit miljø
- væk fra aggressive midler
- på et sted, der er beskyttet mod sollys
- på et sted, der er beskyttet mod mekaniske stød.

Ved længere opbevaring (mere end tre måneder) skal tilstanden for alle dele og emballagen kontrolleres regelmæssigt. Emballagen skal udskiftes med nye, om nødvendigt.

## 4 Tekniske data

### 4.1 Tekniske data

Navn:	Induktionsvarmeplade IW10-EB
Artikelnr.:	114367
Materiale:	rustfrit stål
Materiale varmeplade:	glas
Antal varmeplader:	1
Maks. effekt, W:	1000
Temperaturområde fra - til i °C:	40 - 100
Antal temperaturtrin:	13
Intervaller temperaturindstilling °C:	5
Tilslutningsværdi:	1,0 kW   220-240 V   50/60 Hz
Mål glasfelt (bredde x dybde) i mm:	455 x 310
Mål (bredde x dybde x højde) i mm:	490 x 345 x 67
Vægt i kg:	5,4

DK

Vi forbeholder os retten til at foretage tekniske ændringer!

#### Version / egenskaber

- Type varmepladser: induktion
- Temperaturregulator
- Mulighed for indbygning
- Gryderegistrering
- Digitaldisplay
- Overophedningsbeskyttelse
- Tænd/sluk-knap
- Tænd/sluk kontrollampe
- Styring: elektronisk, touch-knapper
- Kan også benyttes på bord
- 3 apparater i 1 strømkreds kan parallelforbindes
- Også velegnet til firkantede køkkenredskaber

## 4.2 Kompilering af apparatets komponenter

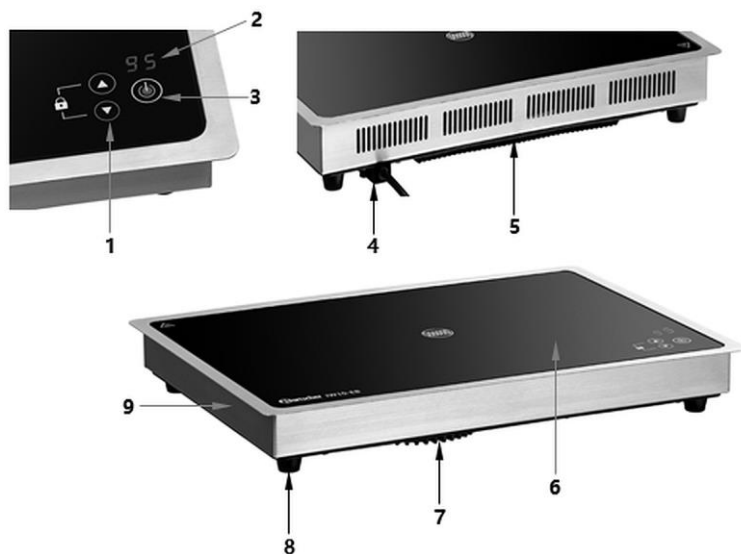

Fig. 1

1. Låsbare indstillingsknapper
2. Digitalt display
3. TÆND/SLUK-knap med kontrollampe
4. Strømkabel
5. Plastbund
6. Varmholdningsflade
7. Ventilator
8. Fødder (4x)
9. Hus

## 4.3 Apparatets funktioner

Induktionskogepladen er beregnet til at holde madvarmen varm ved hjælp af passende retter.

## 5 Installation og betjeninga

### 5.1 Installation

#### Udpakning / indstilling

- Pak apparatet ud og fjern alle eksterne og interne emballageelementer og transportsikringer.



#### **FORSIGTIG!**

##### **Fare for kvælning!**

Børn må ikke får adgang til emballagematerialer som plastposer og polystyrenkomponenter.

- Hvis der er en beskyttende film på apparatet, skal du fjerne den. Beskyttelsesfolien bør fjernes langsomt for ikke, at efterlade eventuelle rester af klæbemidlet. Fjern eventuelle rester af klæbemidlet med et egnet opløsningsmiddel.
- Pas på ikke at skade skiltet eller advarselsindikationer på apparatet.
- Placer **aldrig** apparatet i fugtige eller våde omgivelser.
- Installer apparatet, så forbindelserne er let tilgængelige for hurtig afbrydelse, hvis det er nødvendigt.
- Apparatet skal placeres på en overflade med følgende egenskaber:
  - med tilstrækkelig bæreevne, vandbestandig, tør og modstandsdygtig overfor høje temperaturer
  - stor nok til at arbejde sammen med apparater uden problemer
  - let tilgængelig
  - med god ventilation.
- Undlad at montere apparatet i nærheden af enheder eller genstande, der er følsomme over for magnetfelter (f.eks. radioer, fjernsyn osv.).
- Hold en afstand på mindst 5 -10 cm fra letantændelige vægge eller andre genstande.

### Montering med indbygning

Apparatet er tilpasset til montering i arbejdsbordet. Følg nedenstående anvisninger under montage:

1. Vælg en arbejdsbordplade af materiale, der er modstandsdygtig over for høje temperaturer, for at undgå deformation ved hjælp af termisk stråling af apparatet.
2. Sørg for, at bordpladens tykkelse svarer til belastningskravene.
3. Skær hullet ud i arbejdsbordpladen som vist i nedenstående figur.

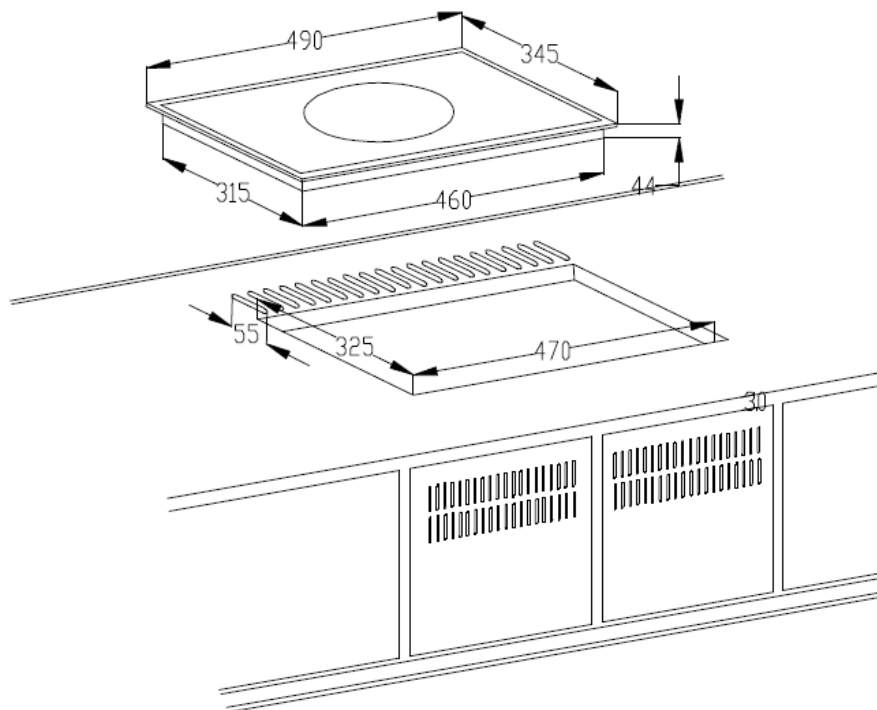

4. Sørg for tilstrækkelig ventilation omkring apparatet, sørg for at ventilationsåbningerne ikke er blokerede.

**HENVISNING: Den sikre afstand mellem kogepladen og skabet over apparatet skal være mindst 760 mm, hvis der ikke er en emhætte.**

### Tilslutning til strømforsyning

- Kontroller, at apparatets tekniske data (se typeskiltet) svarer til dataene i det lokale netværk.
- Tilslut apparatet til en enkelt, jordet og tilstrækkeligt beskyttet stikkontakt. Tilslut ikke apparatet til en stikkontakt med flere stik.
- Tilslut tilslutningsledningen, så ingen kan træde på den eller gå over den.
- Brug ikke apparatet med en ekstern timer eller fjernbetjening.

## 5.2 Betjening

### Sådan fungerer induktionskogepladen

I induktionskogepladen tilføres elektrisk spænding til en ledende spole under glas. Dette skaber et magnetfelt, der som en fysisk effekt opvarmer bunden af skålen.

Dette sparer tid og energi, fordi her - i modsætning til traditionelle kogezoneer sker ikke opvarmning af varmeapparatet og glasvarmefeltet.

En anden fordel - takket være de tekniske egenskaber beskrevet ovenfor - er en meget kort tilberedningstid.

Derudover skifter varmforsyningen straks med hver ændring af indstillingen og kan reguleres nøjagtigt. Induktionsvarmepladen reagerer på ændringer i indstillingerne så hurtigt som et gaskomfur, fordi energien straks når gryden uden først at skulle opvarme andre materialer.

Induktionsteknologien kombinerer denne reaktionshastighed med den største fordel ved strømmen, hvilket muliggør nøjagtig varmeindgangskontrol.

### Egnede køkkenredskaber

- Køkkengrej lavet af jern
- Køkkengrej lavet af emaljeret jern
- Gryder/pander lavet af stål eller emaljeret støbejern
- Støbejernsgryder/pander
- Køkkengrej lavet af 18/0 rustfrit stål og aluminium, hvis det er markeret som egnet til induktion (bemærk beskrivelsen af køkkengrej)



På grund af den specielle betjening af induktionskogepladen, er det kun køkkenredskaber/beholdere, der har en magnetiserende bund, der er egnede.

For at opnå bedre resultater, skal der kun bruges køkkengrej / beholdere med en diameter > 12 cm.

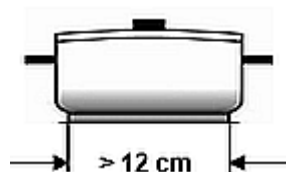

DK

For at holde maden varm på IW10-EB-induktionskogepladen kan du bruge både runde og firkantede køkkenredskaber/beholdere, der er egnede til induktionskogeplader.

### Uegnede køkkenredskaber

- Beholdere med en svulmende bund
- Tilberedningsredskaber af aluminium, bronze eller kobber, medmindre de er tydeligt mærket som egnet til induktion
- Gryder/pander med en diameter på under 12 cm
- Køkkengrej med fødder
- Keramiske køkkenredskaber
- Glas køkkenredskaber





### Før brug

1. Rengør apparatet i henhold til instruktionerne angivet i afsnit 6. "Rengøring".
2. Anbring en egnet beholder med maden direkte på varmholdningsfladen.

#### **OBS!**

**Efterlad ikke et tomt køkkenredskab på varmepladen, da dette kan beskadige apparatet.**

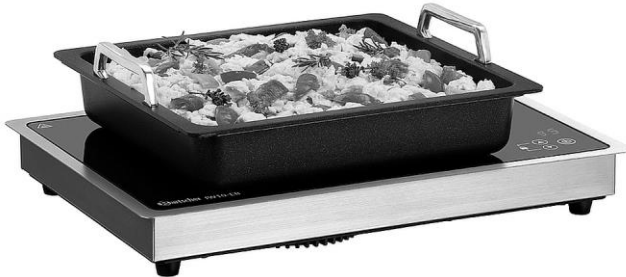



Fig. 2

### Opstart af apparatet



1. Tilslut apparatet til et enkelt jordet stikkontakt.
2. Tryk på Tænd/Sluk-knappen for at tænde for apparatet.  på betjeningspanelet.

Kontrollampen tændes.

Det digitale display viser "- - -".

#### **ANVISNING!**

**Hvis apparatet bipper, når det er tændt, er det anvendte køkkenredskab ikke egnet til induktion, eller apparatet er beskadiget.**

3. Brug knapperne  eller  til at indstille temperaturen mellem 40 °C og 100 °C i trin på 5 °C.

Den indstillede temperatur vises på det digitale display.

### ANVISNING!

Aktiver knaplåsen for at forhindre, at indstillinger ændres ved et uheld ved at berøre indstillingsknapperne.

For at gøre dette skal du trykke på indstillingsknapperne  og  .  
Tryk på knapperne igen for at annullere knaplåsen.

### Sluk for apparatet

1. Apparatet skal slukkes med tænd/sluk-kontakten, så snart den ønskede effekt er opnået, eller når apparatet ikke længere bruges.

## 6 Rengøring

### 6.1 Sikkerhedsanvisninger ved rengøring

- Apparatet skal afbrydes fra strømforsyningen inden rengøring.
- Lad apparatet afkøle helt.
- Sørg for, at der ikke kommer vand ind i apparatet. Sænk ikke apparatet under rengøring i vandet eller andre væsker. Brug ikke vandstråle under tryk for at rengøre apparatet.
- Brug ikke skarpe eller metalgenstande (kniv, gaffel osv.) til at rengøre apparatet. Skarpe genstande kan beskadige enheden og føre til elektrisk stød, når det kommer i kontakt med ledende komponenter.
- Brug ikke slibemidler, der indeholder opløsningsmidler eller kaustiske rengøringsmidler. Disse kan beskadige overfladen.

### 6.2 Rengøring

1. Apparatet skal rengøres regelmæssigt i slutningen af arbejdsdagen, om nødvendigt også oftere.
2. Varmefluden og kabinettet skal rengøres med en blød, fugtig klud og et mildt rengøringsmiddel.
3. Tør de vaskede overflader af med en ren klud.
4. Tør apparatet med en tør, fnugfri klud.

## 7 Mulige driftsfejl

Nedenstående tabel beskriver mulige årsager og metoder til at fjerne drifts-  
betjeningsfejl, der kan opstå under driften af apparatet. Hvis de opståede driftsfejl  
ikke kan rettes, bedes du kontakte servicecentret.

Angiv artikelnummer, modelnavn og serienummer. Disse data findes på apparatets  
typeskilt.

<b>Fejlkode</b>	<b>Årsag</b>	<b>Løsning</b>
E0	Intet køkkenredskab eller forkert køkkenredskab.	Placer en passende beholder med indhold på kogepladen.
E1	Den indvendige temperatur på induktionskogepladen er for høj, eller den interne ventilator fungerer ikke.	Hold en afstand på mindst 10 cm mellem ventilationsåbningen og væggene eller andre enheder. Træk stikket ud. Vent, indtil apparatet er afkølet. Start apparatet som normalt efter afkølingen. Kontroller og rengør luftindtaget og ventilen, hvis de er blokeret.
E2	Temperaturen på køkkenred- skabet er for høj. Overophed- ningssystemet er blevet aktiveret.	Fjern beholderen fra kogefeltet. Vent, indtil apparatet er afkølet.
E3	Indgangsspændingen er for høj eller for lav	Sørg for, at apparatet er tilsluttet den korrekte indgangsspænding.

### 8 Bortskaffelse

#### Elektrisk udstyr



Elektrisk udstyr er markeret med dette symbol. Elektrisk udstyr skal bortskaffes og genanvendes på en forsvarlig og miljøvenlig måde. Brug ikke elektriske apparater i husholdningsaffald. Afbryd enheden fra strømforsyningen, og fjern forbindelseskablet fra apparatet.

Elektriske apparater skal tages til udpegede indsamlingssteder.