

## **Kids K4110-150U / 150W / 150A**



**125540-125540V1-125540V2**

Bartscher GmbH  
Franz-Kleine-Str. 28  
D-33154 Salzkotten  
Niemcy

tel. +49 5258 971-0  
fax: +49 5258 971-120  
**Infolinia serwisowa:** +49 5258 971-197  
[www.bartscher.com](http://www.bartscher.com)



Wersja: 1.0

Data sporządzenia: 2021-09-27

## Oryginalna instrukcja obsługi

|     |  |    |
|-----|--|----|
| 1   | Bezpieczeństwo.....  | 2  |
| 1.1 | Objaśnienie haseł ostrzegawczych .....                       | 2  |
| 1.2 | Wskazówki dotyczące bezpieczeństwa .....                     | 3  |
| 1.3 | Użytkowanie zgodne z przeznaczeniem .....                    | 6  |
| 1.4 | Użytkowanie niezgodne z przeznaczeniem .....                 | 6  |
| 2   | Informacje ogólne .....                                      | 7  |
| 2.1 | Odpowiedzialność i gwarancja.....                            | 7  |
| 2.2 | Ochrona praw autorskich .....                                | 7  |
| 2.3 | Deklaracja zgodności.....                                    | 7  |
| 3   | Transport, opakowanie i magazynowanie .....                  | 8  |
| 3.1 | Kontrola dostawy .....                                       | 8  |
| 3.2 | Opakowanie.....  | 8  |
| 3.3 | Magazynowanie .....  | 8  |
| 4   | Parametry techniczne.....                                    | 9  |
| 4.1 | Dane techniczne .....  | 9  |
| 4.2 | Funkcje urządzenia.....                                      | 10 |
| 4.3 | Zestawienie podzespołów urządzenia .....                     | 11 |
| 5   | Instalacja i obsługa .....                                   | 12 |
| 5.1 | Instalacja.....  | 12 |
| 5.2 | Obsługa .....  | 14 |
| 6   | Czyszczenie .....  | 21 |
| 6.1 | Wskazówki dotyczące bezpieczeństwa podczas czyszczenia ..... | 21 |
| 6.2 | Czyszczenie.....   | 21 |
| 7   | Utylizacja .....   | 22 |



**Przed rozpoczęciem użytkowania należy przeczytać instrukcję obsługi, a następnie przechowywać ją w dostępnym miejscu!**

Niniejsza instrukcja obsługi zawiera opis instalacji urządzenia, jego obsługi oraz konserwacji i jest ważnym źródłem informacji oraz poradnikiem. Znajomość wszystkich zawartych w niej wskazówek dotyczących bezpieczeństwa i obsługi stanowi warunek bezpiecznej i prawidłowej pracy z urządzeniem. Ponadto mają zastosowanie przepisy dotyczące zapobiegania wypadkom, przepisy BHP oraz regulacje prawne obowiązujące w obszarze zastosowania urządzenia.

Przed rozpoczęciem pracy z urządzeniem, a w szczególności przed jego uruchomieniem, należy przeczytać niniejszą instrukcję obsługi, aby uniknąć szkód na osobach i rzeczach. Niewłaściwe użytkowanie może prowadzić do uszkodzeń.

Niniejsza instrukcja obsługi stanowi integralny element produktu i musi być przechowywana w bezpośrednim pobliżu urządzenia oraz w każdej chwili dostępna. Gdy urządzenie zostaje przekazane, konieczne jest także przekazanie niniejszej instrukcji obsługi.

## 1 Bezpieczeństwo

PL

Urządzenie zostało wykonane wg aktualnie obowiązujących zasad techniki. Jednakże urządzenie może stanowić źródło zagrożeń, jeśli będzie używane niewłaściwie lub niezgodnie z jego przeznaczeniem. Wszystkie osoby, które użytkują urządzenie, muszą stosować się do informacji zawartych w niniejszej instrukcji obsługi oraz przestrzegać wskazówek dotyczących bezpieczeństwa.

### 1.1 Objasnienie haseł ostrzegawczych

Ważne wskazówki dotyczące bezpieczeństwa oraz informacje ostrzegawcze oznaczono w niniejszej instrukcji obsługi odpowiednimi hasłami ostrzegawczymi. Wskazówki te muszą być bezwzględnie przestrzegane, aby unikać wypadków, szkód na osobach i rzeczach.



#### **NIEBEZPIECZEŃSTWO!**

Hasło ostrzegawcze **NIEBEZPIECZEŃSTWO** ostrzega przed zagrożeniami, które prowadzą do ciężkich obrażeń lub śmierci, jeśli się ich nie unika.



### **OSTRZEŻENIE!**

Hasło ostrzegawcze **OSTRZEŻENIE** ostrzega przed zagrożeniami, które mogą skutkować średnio ciężkimi lub ciężkimi obrażeniami lub śmiercią, jeśli się ich nie unika.



### **OSTROŻNIE!**

Hasło ostrzegawcze **OSTROŻNIE** ostrzega przed zagrożeniami, które mogą skutkować lekkimi lub umiarkowanymi obrażeniami, jeśli się ich nie unika.

### **UWAGA!**

Hasło ostrzegawcze **UWAGA** wskazuje na możliwe uszkodzenia mienia, które mogą wystąpić, jeśli nie będą przestrzegane wskazówki dotyczące bezpieczeństwa.

### **WSKAZÓWKA!**

Symbol **WSKAZÓWKA** zapoznaje użytkownika z kolejnymi informacjami i wskazówkami dot. użytkowania urządzenia.

PL

## **1.2 Wskazówki dotyczące bezpieczeństwa**

### **Prąd elektryczny**

- Zbyt wysokie napięcie sieciowe lub nieprawidłowa instalacja mogą prowadzić do porażenia prądem elektrycznym.
- Urządzenie można podłączyć tylko wówczas, gdy dane na tabliczce znamionowej są zgodne z napięciem sieciowym.
- Aby unikać zwarcień elektrycznych, urządzenie należy utrzymywać w stanie suchym.
- Jeśli podczas pracy występują usterki, należy natychmiast odłączyć urządzenie od zasilania elektrycznego.
- Nie dotykać wtyczki urządzenia mokrymi rękoma.
- Nigdy nie chwytać urządzenia, gdy wpadło do wody. Natychmiast odłączyć urządzenie od zasilania elektrycznego.
- Wszelkie naprawy oraz otwieranie obudowy mogą być wykonywane tylko przez specjalistów oraz odpowiednie warsztaty.
- Nie nosić urządzenia trzymając za przewód przyłączeniowy.

- Nie dopuszczać do kontaktu przewodu przyłączeniowego ze źródłami ciepła i ostrymi krawędziami.
- Przewodu przyłączeniowego nie wolno zginać, ścisnąć ani zawiązywać.
- Przewód przyłączeniowy urządzenia należy zawsze do końca rozwinąć.
- Nigdy nie stawiać urządzenia lub innych przedmiotów na przewodzie przyłączeniowym.
- Aby wyłączyć urządzenie z zasilania elektrycznego należy zawsze chwycić za wtyczkę.
- Przewód zasilający należy regularnie sprawdzać pod kątem uszkodzeń. Nie użytkować urządzenia z uszkodzonym przewodem zasilającym. Jeśli przewód jest uszkodzony, wówczas w celu uniknięcia zagrożeń należy zlecić jego wymianę zakładowi serwisowemu lub wykwalifikowanemu elektrykowi.

### **Zagrożenie pożarowe / zagrożenie materiałami palnymi / zagrożenie wybuchem!**

- Wewnątrz urządzenia nie należy używać żadnych innych urządzeń elektrycznych.
- Nie należy przechowywać ani używać benzyny lub innych łatwopalnych gazów ani cieczy w pobliżu tego lub innego urządzenia. Gazy mogą stanowić zagrożenie pożarem lub wybuchem.
- Nie wkładać do urządzenia żadnych materiałów wybuchowych, takich jak aerozole wypełnione łatwopalnymi propelentami. Z pojemników wypełnionych łatwopalnymi gazami i płynami przy niższych temperaturach może wypływać zawartość, która może się zapalić od iskier wytwarzanych przez urządzenia elektryczne. Zagrożenie wybuchem!
- W przypadku wycieku czynnika chłodzącego, należy wyciągnąć wtyczkę z gniazdka. Usunąć wszystkie źródła zapłonu znajdujące się w pobliżu, wywietrzyć pomieszczenie i skontaktować się z serwisem. Unikać kontaktu środka chłodzącego z oczami, gdyż może on spowodować poważne obrażenia oka.
- Nigdy nie używać łatwopalnych cieczy do czyszczenia urządzenia ani jego części. Powstające z nich gazy mogą stanowić zagrożenie pożarem lub wybuchem.
- W razie pożaru, przed podjęciem odpowiednich czynności gaśniczych odłączyć urządzenie od zasilania elektrycznego. Nigdy nie gasić ognia wodą, gdy urządzenie jest podłączone do zasilania elektrycznego. Po ugaszeniu pożaru należy zadbać o wystarczający dopływ świeżego powietrza.
- Procesu odmrażania nie należy przyspieszać za pomocą przyrządów mechanicznych lub źródeł energii cieplnej (świeczki lub grzałki), ani też w inny sposób. Powstająca para może spowodować zwarcie, a zbyt wysokie temperatury mogą uszkodzić urządzenie.
- Podczas eksploatacji wszystkie otwory wentylacyjne urządzenia powinny być odkryte.

- Nigdy nie wolno uszkodzić układu chłodzenia w urządzeniu.

### Personel obsługujący

- Niniejsze urządzenie nie jest przeznaczone do użytkowania przez osoby (również dzieci) z ograniczonymi zdolnościami fizycznymi, sensorycznymi lub umysłowymi oraz przez osoby o ograniczonym doświadczeniu i/lub ograniczonej wiedzy.
- Dzieci powinny znajdować się pod nadzorem, aby mieć pewność, że nie bawią się one urządzeniem ani go nie uruchamiają.

### Dzieci mogą brać z urządzenia tylko potrawy lub produkty spożywcze!

### Niewłaściwe użytkowanie

- Użytkowanie niezgodne z przeznaczeniem lub zabronione może prowadzić do uszkodzeń urządzenia.
- Urządzenie wolno używać tylko wtedy, gdy jego stan techniczny nie budzi zastrzeżeń i pozwala na bezpieczną pracę.
- Urządzenie wolno używać tylko wtedy, gdy wszystkie przyłącza zostały wykonane zgodnie z przepisami.
- Urządzenie wolno używać tylko wtedy, gdy jest ono czyste.
- Stosować wyłącznie oryginalne części zamienne. Nigdy nie należy podejmować się samodzielnej naprawy urządzenia.
- Nie wolno dokonywać jakichkolwiek zmian lub modyfikacji urządzenia.
  
- Nie wolno wiercić w urządzeniu otworów ani montować na nim żadnych przedmiotów.
- Na urządzeniu nie należy ustawiać żadnych ciężkich przedmiotów.

## 1.3 Użytkowanie zgodne z przeznaczeniem

Wszelkie stosowanie urządzenia w celu różnym i/lub odbiegającym od jego normalnego przeznaczenia opisanego poniżej jest zabronione i uznawane za użytkowanie niezgodne z przeznaczeniem.

Następujące użytkowanie jest zgodne z przeznaczeniem:

- Chłodzenie potraw w odpowiednich pojemnikach GN.

## 1.4 Użytkowanie niezgodne z przeznaczeniem

Użytkowanie niezgodne z przeznaczeniem może prowadzić do szkód na osobach i rzeczach wywołanych przez niebezpieczne napięcie elektryczne, ogień i wysokie temperatury. Z pomocą urządzenia wolno przeprowadzać jedynie te prace, które są opisane w niniejszej instrukcji.

Następujące użytkowanie jest niezgodne z przeznaczeniem:

- Chłodzenie nieodpowiednich produktów spożywczych;
- Przechowywanie przedmiotów i cieczy palnych lub wybuchowych, takich jak eter, nafta lub kleje;
- Przechowywanie materiałów wybuchowych, takich jak aerozole wypełnione łatwopalnymi propelentami;
- Przechowywanie produktów farmaceutycznych lub krwi konserwowanej.



## 2 Informacje ogólne

### 2.1 Odpowiedzialność i gwarancja

Wszystkie informacje i wskazówki zawarte w niniejszej instrukcji obsługi zostały zestawione przy uwzględnieniu obowiązujących przepisów, aktualnej wiedzy konstruktorskiej i inżynierskiej oraz naszej wiedzy, a także naszych wieloletnich doświadczeń. W przypadku zamówienia modeli specjalnych lub opcji dodatkowych, oraz w sytuacji zastosowania najnowszych zdobyczy wiedzy technicznej, dostarczone urządzenie w pewnych okolicznościach może odbiegać od objaśnień oraz licznych rysunków zawartych w niniejszej instrukcji obsługi.

Producent nie ponosi żadnej odpowiedzialności za szkody i usterki wynikające z:

- nieprzestrzegania wskazówek,
- użytkowania niezgodnego z przeznaczeniem,
- wprowadzania zmian technicznych przez użytkownika,
- zastosowania niedopuszczonych części zamiennych.

Zastrzegamy sobie prawo do wprowadzania zmian technicznych w produkcie, służących poprawie właściwości użytkowych urządzenia oraz jego ulepszaniu.

### 2.2 Ochrona praw autorskich

Niniejsza instrukcja obsługi oraz zawarte w niej teksty, rysunki, zdjęcia i inne elementy podlegają ochronie prawem autorskim. Bez uzyskania pisemnej zgody producenta, zabrania się powielania treści instrukcji obsługi w jakiegokolwiek formie i w jakikolwiek sposób (także fragmentów), oraz wykorzystywania lub / i przekazywania jej zawartości osobom trzecim. Naruszenia powyższego skutkują obowiązkiem wypłaty odszkodowania. Zastrzegamy sobie prawo do dochodzenia dalszych roszczeń.

### 2.3 Deklaracja zgodności

Urządzenie spełnia aktualnie obowiązujące normy oraz wytyczne Unii Europejskiej. Powyższe potwierdzamy w Deklaracji Zgodności WE. W razie potrzeby chętnie prześlemy Państwu odpowiednią Deklarację Zgodności.

## 3 Transport, opakowanie i magazynowanie

### 3.1 Kontrola dostawy

Po otrzymaniu dostawy należy niezwłocznie sprawdzić, czy urządzenie jest kompletne i czy nie zostało uszkodzone podczas transportu. W przypadku stwierdzenia widocznych uszkodzeń transportowych, należy odmówić przyjęcia urządzenia lub dokonać przyjęcia warunkowego. Na dokumentach transportowych/liście przewozowym firmy transportowej należy zaznaczyć zakres uszkodzeń i złożyć reklamację. Ukryte szkody należy zgłosić bezpośrednio po ich stwierdzeniu, gdyż roszczenia odszkodowawcze można zgłaszać tylko w ramach obowiązujących terminów reklamacji.

W przypadku braku części lub akcesoriów prosimy o kontakt z naszym Działem Obsługi Klienta.

### 3.2 Opakowanie

Prosimy nie wyrzucać kartonu od urządzenia. Może on być potrzebny do przechowywania urządzenia, przy przeprowadzce lub podczas wysyłki urządzenia do naszego punktu serwisowego w razie wystąpienia ewentualnych uszkodzeń.

PL

Opakowanie oraz poszczególne elementy są wykonane z materiałów nadających się do recyklingu. Szczegółowo są to: folie i worki z tworzywa sztucznego, opakowanie z kartonu.

Przy utylizacji opakowania należy przestrzegać przepisów obowiązujących w danym kraju. Materiały opakowaniowe nadające się do powtórnego użytku należy wprowadzić do recyklingu.

### 3.3 Magazynowanie

Opakowanie należy pozostawić zamknięte do momentu instalacji urządzenia, a podczas przechowywania należy stosować się do oznaczeń umieszczonych na zewnątrz dotyczących sposobu ustawienia i magazynowania. Opakowanie należy przechowywać tylko w następujących warunkach:

- w pomieszczeniach zamkniętych
- w otoczeniu suchym i wolnym od pyłu
- z dala od środków agresywnych
- w miejscu chronionym przed światłem słonecznym
- w miejscu chronionym przed wstrząsami mechanicznymi.

W przypadku dłuższego magazynowania (powyżej trzech miesięcy), należy regularnie kontrolować stan wszystkich części oraz opakowania. W razie potrzeby opakowanie należy wymienić na nowe.

## 4 Parametry techniczne

### 4.1 Dane techniczne

#### Wersja / właściwości wózka bufetowego Kids

- Chłodzenie: statyczne
- Półka do przesuwania tac składana
- Osłona higieniczna
- Oświetlenie:
  - LED
  - włącza się przy włożeniu wtyczki sieciowej
- Kurek spustowy
- Rodzaj przewodu przyłączeniowego:
  - przewód spiralny
  - długość przewodu: 1 m
- Kółka skrętne: 5 kółek skrętnych, 2 z możliwością zablokowania
- Lampka kontrolna: Wł./wyl.
- Stan w chwili dostawy: zmontowane do postaci gotowej
- Właściwości:
  - komory ze stali szlachetnej
  - zaokrąglone rogi
- W zestawie: 4 poprzeczki: długość 528 mm, szerokość 30 mm
- Nie zawarte w dostawie: pojemniki GN

**Zastrzega się prawo do wprowadzania zmian technicznych!**

|  |  |
|--|--|
| Nazwa:   | <b>Wózek bufetowy Kids K4110-150U / 150W / 150A</b>      |
| Nr art.:   | <b>125540-125540V1-125540V2</b>                          |
| Materiał:  | drewno, laminowane / stal szlachetna / tworzywo sztuczne |
| Kolor:   | wiąz / wenge / antracyt                                  |
| Ilość komór:   | 1  |
| Wielkość komory, format GN                           | 4 x 1/1 GN   |
| Maks. głębokość pojemnika GN w mm:                   | 150  |
| Zakres temperatur od – do w °C:                      | 2 - 4  |
| Klasa klimatyczna:                                   | 3  |
| Czynnik chłodzący / ilość w kg:                      | R290 / 0,06  |
| Wysokość obsługi w mm:                               | 700  |
| Wymiary półki do przesuwania tac (szer. x gł.) w mm: | 1.460 x 250  |
| Ilość poprzeczek:                                    | 4  |
| Wymiary poprzeczki (szer. x gł.) w mm:               | 528 x 30   |
| Wartość przyłączeniowa:                              | 0,349 kW   230 V   50 Hz                                 |
| Wymiary (szer. x gł. x wys.) w mm:                   | 1.460 x 1.160 x 1.215                                    |
| Ciężar w kg:   | 118,0  |

PL

## 4.2 Funkcje urządzenia

Wózek bufetowy jest zaprojektowany do prezentacji i wydawania schłodzonych produktów spożywczych. Dzięki odpowiedniej wysokości obsługi także dzieci mogą cieszyć się możliwością samodzielnej obsługi i wyboru perfekcyjnie schłodzonej żywności.

### 4.3 Zestawienie podzespołów urządzenia

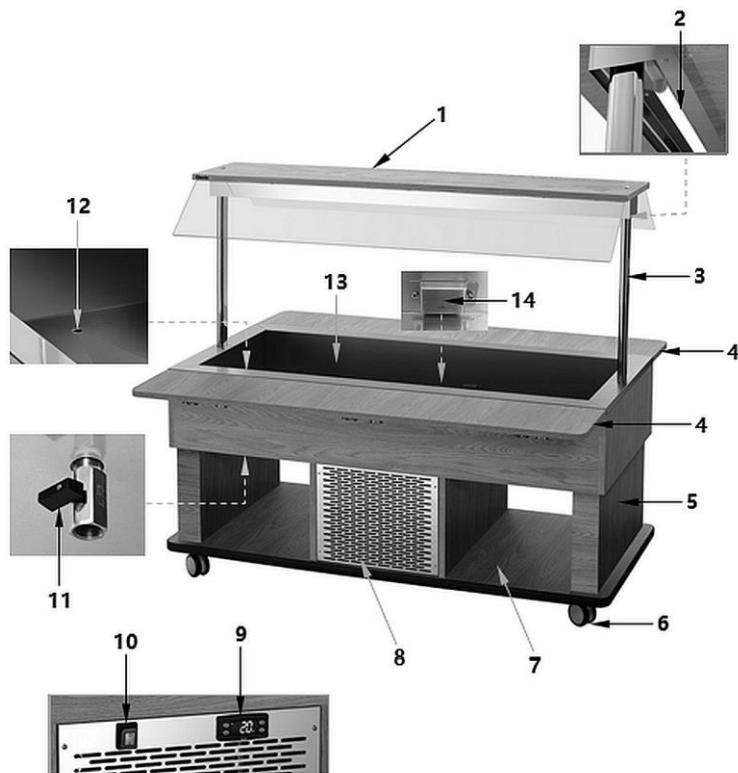

Rys. 1

- |                                     |  |
|-------------------------------------|--|
| 1. Osłona higieniczna               | 2. Oświetlenie LED   |
| 3. Wspornik osłony higienicznej     | 4. Półki do przesuwania tac (2x)                                     |
| 5. Korpus                           | 6. Kółka skrętne (5x, 2 z możliwością zablokowania)                  |
| 7. Dolna powierzchnia odstawcza     | 8. Otwory wentylacyjne   |
| 9. Cyfrowy regulator temperatury    | 10. Włącznik/wyłącznik ze zintegrowaną kontrolką zasilania (zielona) |
| 11. Kurek spustowy                  | 12. Otwór spustowy wanny chłodzącej                                  |
| 13. Wanna chłodząca na pojemniki GN | 14. Osłona czujnika temperatury                                      |

## 5 Instalacja i obsługa

### 5.1 Instalacja



#### OSTROŻNIE!

**W przypadku nieprawidłowej instalacji, ustawienia, obsługi, konserwacji lub przy niewłaściwym postępowaniu z urządzeniem może dojść do szkód na osobach i rzeczach.**

Ustawienie i instalacja, jak również naprawy mogą być przeprowadzane tylko przez autoryzowany serwis techniczny zgodnie z obowiązującym w danym kraju ustawodawstwem.

#### Rozpakowanie / ustawienie

- Rozpakować urządzenie i usunąć wszystkie zewnętrzne i wewnętrzne elementy opakowania oraz zabezpieczenia transportowe.



#### OSTROŻNIE!

##### Niebezpieczeństwo uduszenia się!

Uniemożliwić dzieciom dostęp do materiałów opakowaniowych, takich jak worki plastikowe i elementy styropianowe.

- Jeśli na urządzeniu znajduje się folia ochronna, należy ją zdjąć. Folię ochronną należy zdejmować powoli, aby nie pozostały resztki kleju. Ewentualne resztki kleju usunąć odpowiednim rozpuszczalnikiem.
- Należy uważać, aby nie uszkodzić tabliczki znamionowej oraz wskazówek ostrzegawczych na urządzeniu.
- **Nigdy** nie ustawiać urządzenia w wilgotnym lub mokrym otoczeniu.
- Urządzenie należy ustawić tak, aby przyłącza były łatwo dostępne w celu szybkiego odłączenia, jeśli pojawi się taka potrzeba.
- Urządzenie należy ustawić na powierzchni o następujących właściwościach:
  - równa, o wystarczającej nośności, odporna na wodę, sucha i odporna na wysokie temperatury
  - wystarczająco duża, aby bez przeszkód można było pracować z urządzeniem
  - łatwo dostępna
  - posiadająca dobrą wentylację.

## Instalacja i obsługa

- Nie należy umieszczać urządzenia w miejscach o bezpośredniej ekspozycji promieni słonecznych lub w pobliżu źródeł ciepła (kuchenka, grzejnik, urządzenia grzewcze, itp.). Źródła ciepła mogą negatywnie wpływać na poziom zużycia energii, a także ograniczać funkcje urządzenia.
- Urządzenie należy ustawić tak, aby umożliwić dobrą cyrkulację wystarczającej ilości powietrza. Nie wolno blokować ani przykrywać otworów wentylacyjnych na tylnej ścianie urządzenia.
- Zachować odstęp co najmniej 10 cm od ścian i innych przedmiotów.
- Aby zainstalować urządzenie, należy wykonać następujące kroki:
  - Usunąć z urządzenia opakowanie z wyjątkiem palety.
  - Unieść urządzenie za pomocą wózka podnośnego i przenieść je na zaplanowane miejsce instalacji. Uważać, aby nie uszkodzić urządzenia. Kontrolować stabilność, aby nie stracić równowagi urządzenia.
  - Urządzenia nie wolno ciągnąć ani przesuwac, gdyż może się ono przewrócić. Może przy tym dojść do uszkodzenia elementów zewnętrznych lub kółek skrętnych.
  - Gdy tylko urządzenie znajdzie się w zaplanowanym miejscu, usunąć paletę.
  - Zamocować kółka skrętne z hamulcami.
  - Na zakończenie usunąć folię zabezpieczającą z urządzenia.

## Podłączenie do prądu

- Sprawdzić, czy dane techniczne urządzenia (zob. tabliczka znamionowa) pasują do danych lokalnej sieci energetycznej.
- Podłączyć urządzenie do pojedynczego, wystarczająco zabezpieczonego gniazdka ze stykiem ochronnym. Nie podłączać urządzenia do gniazda wielokrotnego.
- Przewód przyłączeniowy ułożyć tak, aby nikt nie mógł po nim chodzić ani się o niego potknąć.
- Przed pierwszym użyciem urządzenie powinno stać przez przynajmniej 2 godziny, zanim zostanie podłączone do prądu.
- Po zaniku zasilania lub po wyjęciu wtyczki z gniazda urządzenia nie należy podłączać ponownie do prądu przez przynajmniej 5 minut.

## 5.2 Obsługa

### Wskazówki dla użytkownika

- Na osłonie higienicznej nie stawiać żadnych ciężkich przedmiotów (np. ustawionych jeden na drugim talerzy).
- Do odstawiania naczyń itp. używać dolnych powierzchni użytkowych urządzenia.
- Unikać kontaktu dużych ilości wody z drewnianymi częściami, aby nie powstawały pęcherze i zadrapania.
- Ciepłe potrawy przed wstawieniem do urządzenia należy schłodzić do temperatury pokojowej.
- Wózek bufetowy nie powinien być używany nieprzerwanie (maks. 2-3 godz.), gdyż urządzenie to nie jest lodówką.
- Do określenia temperatur przechowywania należy posłużyć się danymi z poniższej tabeli. Podane temperatury (zgodnie z rozporządzeniem HACCP) przedstawiają wartości orientacyjne i mogą się zmieniać w zależności od otoczenia, promieniowania słonecznego i ilości produktów spożywczych. Z tego względu temperatury produktów spożywczych powinny być regularnie kontrolowane, a temperatura przechowywania musi być odpowiednio dostosowywana do tych wymagań za pomocą regulatora temperatury.

PL

| Artykuły spożywcze |  | Min. temp. (°C) | Maks. temp. (°C) |
|--------------------|--|-----------------|------------------|
| Pieczywo           |  | +2              | +8               |
| Makaron            |  | +2              | +7               |
| Mięso              |  | +2              | +6               |
| Owoce morza*       |  | 0               | +4               |
| Gastronomia        | Dania gotowane                                     | +2              | +10              |
|                    | Dania gotowane z jajkami, mlekiem lub pod galareta | 0               | +4               |
| Produkty mleczne   |  | +2              | +4               |
| Ser żółty          |  | +2              | +10              |
| Wędliny krojone    |  | +2              | +10              |
| Warzywa            | całe   | +8              | +10              |
|                    | wybór (krojone)                                    | +2              | +6               |

\*Zalecamy, aby owoce morza umieszczać na warstwie płatków lodu.



### Przygotowanie urządzenia





1. Przed rozpoczęciem użytkowania urządzenie należy oczyścić według wskazówek zawartych w punkcie **6 „Czyszczenie”**.
2. Upewnić się, że kranik spustowy jest zamknięty.
3. Podłączyć urządzenie do odpowiedniego pojedynczego gniazdka.  
Zintegrowane z osłoną higieniczną oświetlenie LED aktywuje się już przy włożeniu wtyczki sieciowej lub jest włączane przełącznikiem oświetlenia.
4. Włączyć urządzenie za pomocą włącznika/wyłącznika.  
Zielona kontrolka zasilania we włączniku/wyłączniku zaczyna świecić.  
Przy włączeniu urządzenia przeprowadzany jest test lamp; wyświetlacz cyfrowy regulatora temperatury i diody LED mrugają przez kilka sekund w celu kontroli ich prawidłowego działania.  
Urządzenie jest schładzane do ustawionej fabrycznie temperatury 2 °C . Na wyświetlaczu cyfrowym wyświetla się aktualna temperatura w wannie chłodzącej.  
Potrzebne produkty spożywcze można umieszczać w urządzeniu w odpowiednich pojemnikach GN dopiero po osiągnięciu przez urządzenie ustawionej temperatury.
5. W celu wprowadzania kolejnych ustawień temperatury należy uwzględnić wskazówki z poniższych rozdziałów.

### Cyfrowy regulator temperatury





Rys. 2

PL

| Przy-cisk   | Nazwa                                     | Funkcje  |
|---|---|--|
|    | Przycisk funkcyjny                        | <ol style="list-style-type: none"> <li>1) Wyświetlacz danych HACCP</li> <li>2) Wciśnięty przez 5 sekund, aby rozpocząć lub zatrzymać ręczne odszranianie (jeśli LFc = 0) bez czekania na dSd lub aby włączyć / wyłączyć regulator (jeśli LFc = 1)</li> <li>3) w trybie programowania: aby opuścić menu parametrów nie zapisując nowych wartości ustawień (polecenie Esc)</li> <li>4) podczas zdarzenia alarmowego: aby wyłączyć opcjonalny wewnętrzny brzęczyk i przekaźnik</li> </ol> |
|    | Przycisk Enter                            | <ol style="list-style-type: none"> <li>1) Aktywowanie trybu programowania</li> <li>2) Wyświetlanie i zatwierdzanie nowych wartości ustawień</li> </ol>   |
|  | Przycisk do redukcji wartości ustawień    | <ol style="list-style-type: none"> <li>1) Trzymać wciśnięty razem z przyciskiem Enter przez 5 sekund, aby zablokować lub odblokować przyciski</li> <li>2) W trybie programowania: aby przewijać menu parametrów i zmniejszać wartości ustawień</li> </ol>  |
|  | Przycisk do podnoszenia wartości ustawień | <ol style="list-style-type: none"> <li>1) Aby na kilka sekund wyświetlić aktualną temperaturę sondy 1</li> <li>2) W trybie programowania: aby przewijać menu parametrów i podnosić wartości ustawień</li> </ol>  |

### Wskaźniki LED

Diody LED pokazują na wyświetlaczu cyfrowym status aktywacji funkcji:

| LED   | Status aktywacji | Znaczenie   |
|---|------------------|---|
|  | świeci           | kompresor pracuje (przełącznik wyjściowy K1 jest włączony, Act = 0) |
|   | mruga            | w trakcie opóźnienia do włączania kompresora                        |
|  | świeci           | grzałka pracuje (przełącznik wyjściowy K1 jest włączony, Act = 1)   |
|   | mruga            | w trakcie opóźnienia do włączania grzałki                           |
|  | świeci           | trwa rozmrażanie  |
|   | mruga            | w trakcie opóźnienia po odszranianiu                                |

Górny lewy punkt mruga w trybie programowania i świeci, gdy aktywny jest styk zewnętrzny (wejście cyfrowe) lub w trybie Standby.





Cyfra „1”, która pojawia się na wyświetlaczu cyfrowym, wskazuje aktualną temperaturę czujnika.

PL

### Ustawienie temperatury (żądana wartość temperatury)

1. Wcisnąć jednokrotnie na chwilę przycisk .

Na wyświetlaczu cyfrowym pojawia się komunikat SET. Górny punkt po lewej stronie od wskaźnika temperatury mruga, aby wskazać wejście w tryb programowania.

2. Aby wyświetlić wartość zadaną wcisnąć ponownie przycisk .
3. Aby ustawić potrzebną wartość zadaną w przeciągu 15 sekund wcisnąć przyciski  lub .
4. Wcisnąć przycisk  w celu zatwierdzenia wprowadzonych danych.

#### **WSKAZÓWKA!**

**W przypadku nieuruchomienia tego przycisku przez ponad 15 sekund lub po jednokrotnym wciśnięciu przycisku  zostaje przyjęta ostatnia wyświetlana na wyświetlaczu wartość i zostanie ponownie wyświetlony poprzedni komunikat.**

### Automatyczne rozmrażanie

Urządzenie rozmraża się automatycznie 4 razy w przeciągu 24 godzin. Minutnik włącza się w momencie pierwszego włączenia.

1. Jeśli istnieje potrzeba zmiany automatycznych faz rozmrażania, należy wcisnąć przycisk  na dłużej niż 5 sekund.

Urządzenie rozpocznie natychmiast automatyczne rozmrażanie, a kolejny proces rozmrażania nastąpi po 6 godzinach.

### Ręczne rozmrażanie

Dodatkowo do automatycznego rozmrażania można aktywować rozmrażanie ręczne.

1. Przycisk  trzymać wciśnięty przez ponad 5 sekund.

Rozmrażanie ręczne zostaje zainicjowane.



Proces jest aktywowany tylko wówczas, gdy są spełnione odpowiednie warunki temperaturowe (gdy  $LFc=0$ ). Jeśli nie są one spełnione, wyświetlacz cyfrowy mruga, aby zakomunikować, że proces nie jest realizowany.

PL

### **WSKAZÓWKA!**

**Jeśli potrzebne są kolejne zmiany ustawień parametrów, należy skontaktować się z serwisem.**

### Blokada przycisków

1. Wcisnąć i trzymać wciśnięte jednocześnie przez 6 sekund przyciski  i , aby zablokować i odblokować klawiaturę (górny punkt na lewo od wskaźnika temperatury mruga).

Gdy na wyświetlaczu cyfrowym pojawi się „Pof“, oznacza to, że klawiatura jest zablokowana. Gdy wyświetla się „Pon“, klawiatura jest odblokowana.

Gdy klawiatura jest zablokowana, wszystkie parametry mogą być wyświetlane, ale nie można ich zmieniać.

### Wyświetlanie zapisanych temperatur alarmowych (funkcja HACCP)

Cyfrowy regulator temperatury zapisuje ostatnie 3 zdarzenia alarmowe temperatury: Temperatura czujnika była niższa niż ALo lub wyższa niż AHi.

- jeśli regulator temperatury pokazuje temperaturę (tzn. nie w trybie programowania), należy wcisnąć i zwolnić przycisk ;
- pojawia się komunikat „HcP“ (HACCP) i (jeśli dane alarmowe są zapisane) komunikat „AL1“, osiągnięta min./maks. temperatura i czas trwania w minutach, w którym temperatura 1 znajdowała się ponad ALo lub AHi, następnie pojawia się „AL2“, alarm min-/maks. ... . AL1 odnosi się do najświeższego zdarzenia. AL3 jest najstarsze.

Gdy na wyświetlaczu cyfrowym wyświetlane są dane HACCP, poprzez wciskanie przycisku  przez ponad 5 sekund można skasować zapisane dane alarmowe (wyświetla się „---“).

Cyfrowy regulator temperatury wyświetla tylko dane dotyczące alarmów zdarzeń, które wróciły do normy. Jeżeli alarm trwa, można go zakończyć, zakańczając ALo lub zwiększanie wartości AHi. Przy zakończeniu alarmu dane HACCP zostają zapisane.

Podczas procesu odszraniania nie ma zapisu alarmowego.

Regulator temperatury nie jest wyposażony w akumulator, w przypadku zaniku zasilania nie są kontrolowane/zapisywane żadne dane.

W przypadku zmiany jednostki pomiaru temperatury (parametr „unt“) zarejestrowane temperatury/wartości parametrów odzwierciedlają jednostkę ustawioną w przeszłości (nie są one przeliczane).

## Alarmy parametrów

| Kod | Opis   | Wartość  | Ustawienia wstępne |
|-----|--|--|--------------------|
| Atp | Wartości typu alarmu<br>0: ALo, AHi to wartości absolutne temperatur;<br>1: ALo, AHi to wartości temperatur odnoszące się do wartości SET.   | 0..1   | 0                  |
| ALo | Alarm przy niskiej temperaturze (ex LoA). Jeśli temperatura spada poniżej tej wartości (ALo-0,4), regulator nadaje sygnał alarmowy na wyświetlaczu i rozpoczyna rejestrację temperatury minimalnej i czasu trwania alarmu (funkcja HACCP). Poza tym włącza on wewnętrzny brzęczyk i przekaźnik alarmu, jeśli jest dostępny (opcjonalnie) | AtP=0,<br>-50.. (AHi-1)<br>AtP=1,<br>-50 .. -0.5°C | -40 °C             |
| AHi | Alarm przy przekroczeniu temperatury (ex HiA). Jeśli temperatura wzrasta powyżej tej wartości (AHi+0,4), regulator nadaje sygnał alarmowy na wyświetlaczu i rozpoczyna rejestrację najwyższej temperatury i czasu trwania alarmu. Poza tym włącza on wewnętrzny brzęczyk i przekaźnik alarmu, jeśli jest dostępny (opcjonalnie).         | AtP=0<br>(ALo+1)..150<br>AtP=1<br>0.5 ..285 °C     | 110 °C             |

PL

## Wyłączanie urządzenia

1. Jeżeli urządzenie nie będzie już używane, należy je wyłączyć za pomocą włącznika/wyłącznika po stronie obsługi urządzenia.
2. Odłączyć urządzenie od zasilania elektrycznego, wyciągając wtyczkę z gniazdka.

### 6 Czyszczenie

#### 6.1 Wskazówki dotyczące bezpieczeństwa podczas czyszczenia

- Przed czyszczeniem urządzenie należy odłączyć od zasilania elektrycznego.
- Pozostawić urządzenie do zupełnego ostygnięcia.
- Uważać, aby do urządzenia nie dostała się woda. Nie zanurzać urządzenia podczas czyszczenia w wodzie lub innych cieczach. Do czyszczenia urządzenia nie używać strumienia wody pod ciśnieniem.
- Nie używać do czyszczenia urządzenia żadnych ostrych ani metalowych przedmiotów (nóż, widelec itp.). Ostre przedmioty mogą uszkodzić urządzenie, a przy kontakcie z elementami przewodzącymi prąd doprowadzić do porażenia prądem.
- Nie używać do czyszczenia żadnych środków szorujących, zawierających rozpuszczalniki ani żrących środków czyszczących. Mogą one uszkodzić powierzchnię.

#### 6.2 Czyszczenie

1. Na koniec dnia roboczego urządzenie należy regularnie czyścić.
2. Wyjąć pojemniki GN z wanny chłodzącej.

W wannie chłodzącej na pojemniki GN może gromadzić się woda kondensacyjna. Aby ją spuścić należy wykonać następujące kroki:

- pod kurkiem spustowym (A) postawić odpowiedni pojemnik
  - otworzyć kurek spustowy (A) i spuścić wodę kondensacyjną
3. Wannę chłodzącą na pojemniki GN czyścić za pomocą miękkiej, wilgotnej ściereczki i na zakończenie dokładnie osuszyć.
  4. Zamknąć kurek spustowy.

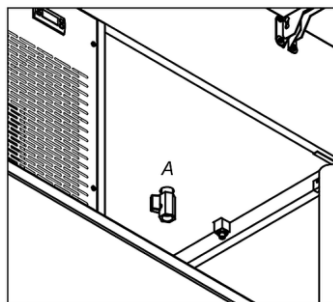

Rys. 3

5. Osłonę higieniczną czyścić za pomocą miękkiej, wilgotnej ściereczki i na zakończenie dokładnie osuszyć.
6. Laminowane powierzchnie drewniane czyścić tylko lekko wilgotną ściereczką. W przypadku uporczywych plam użyć odrobinę alkoholu.
7. Używany pojemnik GN umyć dokładnie pod bieżącą ciepłą wodą za pomocą miękkiej ściereczki i łagodnego środka myjącego.
8. Pojemniki GN wypłukać w czystej wodzie i osuszyć lub pozostawić do wyschnięcia na powietrzu.

## 7 Utylizacja

### Urządzenia elektryczne



Urządzenia elektryczne opatrzone są tym symbolem. Urządzenia elektryczne muszą być w sposób właściwy i przyjazny dla środowiska usuwane i poddawane recyklingowi. Nie wolno wyrzucać urządzeń elektrycznych do odpadów domowych. Odłączyć urządzenie od zasilania elektrycznego i usunąć z urządzenia przewód przyłączeniowy.

PL

Urządzenia elektryczne należy oddawać do wyznaczonych punktów zbiórki.

### Czynnik chłodzący

Propelent zastosowany w urządzeniu jest łatwopalny. Jego utylizacja powinna odbywać się zgodnie z przepisami krajowymi.