

## **Kids K4110-150U / 150W / 150A**



**125540-125540V1-125540V2**

Bartscher GmbH  
Franz-Kleine-Str. 28  
D-33154 Salzkotten  
Germania

tel.: +49 5258 971-0  
fax.: +49 5258 971-120  
**Numero verde:** +49 5258 971-197  
[www.bartscher.com](http://www.bartscher.com)



Versione: 1.0

Data di redazione: 2021-10-01

## Istruzioni per l'uso originali

1	Sicurezza.....	2
1.1	Spiegazione delle espressioni di avvertimento .....	2
1.2	Indicazioni di sicurezza .....	3
1.3	Uso conforme alla destinazione .....	6
1.4	Uso non conforme alla destinazione .....	6
2	Informazioni generali .....	7
2.1	Responsabilità e garanzia.....	7
2.2	Tutela dei diritti d'autore.....	7
2.3	Dichiarazione di conformità.....	7
3	Trasporto, imballaggio e stoccaggio.....	8
3.1	Controllo della consegna .....	8
3.2	Imballaggio .....	8
3.3	Stoccaggio .....	8
4	Dati tecnici .....	9
4.1	Dati tecnici .....	9
4.2	Funzioni dell'apparecchiatura .....	10
4.3	Elenco dei componenti dell'apparecchiatura.....	11
5	Installazione e uso.....	12
5.1	Installazione.....	12
5.2	Uso .....	14
6	Pulizia.....	21
6.1	Norme di sicurezza durante la pulizia .....	21
6.2	Pulizia .....	21
7	Smaltimento.....	22



**Prima di iniziare a utilizzare l'apparecchiatura, leggere attentamente le manuale di utilizzo e conservarle in un luogo sicuro!**

Le presenti istruzioni per l'uso contengono una descrizione dettagliata dell'installazione del prodotto, del suo utilizzo e della manutenzione, informazioni importanti e consigli. La conoscenza di tutte le indicazioni relative alla sicurezza e all'uso contenute nel presente documento sono la condizione necessaria per l'uso corretto e sicuro dell'apparecchiatura. Inoltre, trovano applicazione le norme di sicurezza per la prevenzione degli incidenti, le norme di sicurezza sul luogo di lavoro e le norme relative all'uso dell'apparecchiatura.

Prima di procedere con il lavoro e, soprattutto, prima di accendere l'apparecchiatura, leggere attentamente le istruzioni per l'uso per evitare danni alle persone e cose. L'uso non conforme può causare danni.

Le presenti istruzioni sono parte integrante del prodotto, devono essere conservate vicino all'apparecchiatura ed essere sempre a disposizione. In caso di vendita dell'apparecchiatura, è necessario trasmettere anche le presenti istruzioni.

## 1 Sicurezza

IT

L'apparecchiatura è stata realizzata secondo le norme tecniche attualmente vigenti. Tuttavia, il prodotto può costituire una fonte di pericolo qualora venga utilizzato in modo erraneo o non conforme alla destinazione. Tutti gli utenti dovranno attenersi alle informazioni contenute nelle presenti istruzioni per l'uso e dovranno rispettare le indicazioni antinfortunistiche.

### 1.1 Spiegazione delle espressioni di avvertimento

Le indicazioni di sicurezza e le informazioni di avvertimento più importanti sono segnalate, nelle presenti istruzioni, con particolari espressioni di avvertimento. Tale indicazioni dovranno essere sempre rispettate al fine di evitare incidenti, nonché danni a persone o cose.



**PERICOLO!**

L'espressione di avvertimento **PERICOLO** indica la presenza di un pericolo tale da poter causare gravi lesioni o la morte.



### **AVVERTENZA!**

L'espressione di avvertimento **AVVERTENZA** indica la presenza di un pericolo tale da causare lesioni mediamente gravi, gravi o la morte.



### **PRUDENZA!**

L'espressione di avvertimento **PRUDENZA** indica la presenza di un pericolo tale da causare lesioni leggere o moderate.

### **ATTENZIONE!**

L'espressione di avvertimento **ATTENZIONE** indica i possibili pericoli per i beni che possono verificarsi se l'utente non rispetta le norme di sicurezza.

### **AVVISO!**

Il simbolo **AVVISO** accompagna nuove informazioni e indicazioni relative all'uso dell'apparecchiatura.

IT

## 1.2 Indicazioni di sicurezza

### Corrente elettrica

- Una tensione di rete eccessiva o l'installazione non conforme possono causare il rischio di fulminazione elettrica.
- L'apparecchiatura potrà essere collegata soltanto qualora i dati sulla targhetta nominale siano conformi alla tensione di rete.
- Per evitare il cortocircuito, l'apparecchiatura deve essere sempre asciutta.
- In caso di malfunzionamenti, è necessario scollegare immediatamente l'apparecchiatura dall'alimentazione elettrica.
- Non la presa dell'apparecchiatura con le mani bagnate.
- Non afferrare mai l'apparecchiatura caduta in acqua. Scollegare l'apparecchiatura dall'alimentazione elettrica immediatamente.
- Qualsiasi riparazione o apertura del corpo esterno potrà essere eseguita unicamente da specialisti e officine autorizzate.
- Non trasportare l'apparecchiatura tenendola per il cavo di collegamento.
- Non permette il contatto del cavo di collegamento con fonti di calore e oggetti taglienti.

- Il cavo di collegamento non potrà essere piegato, premuto né annodato.
- Il cavo di collegamento dell'apparecchiatura dovrà sempre essere interamente srotolato.
- Non collocare mai l'apparecchiatura o altri oggetti sul cavo di collegamento.
- Per scollegare l'apparecchiatura dall'alimentazione elettrica, staccare la spina dalla presa.
- Il cavo di alimentazione andrà verificato regolarmente per rilevare eventuali danni. Non usare mai l'apparecchiatura con il cavo di alimentazione danneggiato. Qualora il cavo sia danneggiato, per evitare pericoli, richiedere la sua sostituzione a un centro assistenza autorizzato o ad un elettricista qualificato.

### **Rischio d'incendio/ rischio legato ai materiali infiammabili / rischio di esplosione!**

- Non usare altri dispositivi elettrici all'interno dell'apparecchiatura.
- Non conservare né usare benzina o altri gas o liquidi infiammabile nelle vicinanze di questo o di un altro dispositivo. I gas possono causare il rischio di incendi o di esplosione.
- Non inserire esplosivi, come aerosol con propellenti facilmente infiammabili, all'interno del dispositivo. Dai recipienti contenenti gas e liquidi infiammabili, in presenza di basse temperatura, possono verificarsi rilasci di contenuto. Tali rilasci si possono incendiare a causa delle scintille prodotte dai dispositivi elettrici. Rischio di esplosione!
- In caso di perdita dell'agente refrigerante, estrarre la spina dalla presa. Rimuovere tutte le fonti di iniezione situate nelle vicinanze, ventilare l'ambiente e contattare il servizio assistenza. Evitare il contatto dell'agente refrigerante con gli occhi, poiché esiste un grave rischio di lesioni oculari.
- Non usare mai liquidi facilmente infiammabili per la pulizia del dispositivo e dei suoi elementi. I gas prodotti possono causare incendi o esplosioni.
- In caso di incendio, prima di iniziare le operazioni di estinzione, staccare l'apparecchiatura dalla rete elettrica. Non estinguere il fuoco con acqua quando l'apparecchiatura è collegata all'alimentazione elettrica. Dopo lo spegnimento dell'incendio, garantire un ricambio d'aria adeguato.
- Il processo di sbrinamento non potrà essere accelerato con dispositivi meccanici o fonti di energia termica (candele o resistenze), né in altro modo. Il vapore prodotto può causare cortocircuiti, mentre le temperature eccessivo possono danneggiare il dispositivo.
- Durante l'uso, tutti i fori di ventilazione dell'apparecchiatura dovranno essere scoperti.
- Non danneggiare mai l'impianto di raffreddamento nel dispositivo.

### Personale

- L'apparecchiatura non deve essere usata dalle persone (inclusi i bambini) con le capacità fisiche, sensoriali o mentali ridotte oppure con l'esperienza o le conoscenze insufficienti.
- I bambini devono essere sorvegliati per assicurarsi che non giochino con l'apparecchiatura e non la accendono.

**I bambini possono prendere dal carrello buffet solo pietanze o prodotti alimentari!**

### Uso scorretto

- L'uso non conforme o vietato può causare il danneggiamento dell'apparecchiatura.
- L'apparecchiatura può essere usata solo se le sue condizioni tecniche non suscitano dubbi e permettono di farla funzionare in piena sicurezza.
- L'apparecchiatura può essere usata solo se tutti gli allacci sono a norma.
- L'apparecchiatura può essere usata solo se è pulita.
- Usare solamente i ricambi originali. Non effettuare mai riparazioni autonome dell'apparecchiatura.
- È vietato modificare o manomettere l'apparecchiatura.
  
- Non realizzare fori nel dispositivo né montare oggetti su di esso.
- Regolare adeguatamente i piedini.

## 1.3 Uso conforme alla destinazione

Qualsiasi uso diverso e/o non conforme alle indicazioni di cui alle presenti istruzioni è vietato e ritenuto non conforme alla destinazione d'uso.

Il seguente uso è conforme alla destinazione:

Chłodzenie potraw w odpowiednich pojemnikach GN.

## 1.4 Uso non conforme alla destinazione

L'utilizzo non conforme alla destinazione potrà comportare danni a persone e cose, a causa di tensioni elettriche pericolose, fiamme e alte temperature.

L'apparecchiatura serve soltanto per effettuare le operazioni descritte nelle presenti istruzioni.

Il seguente uso è conforme alla destinazione:

- Raffreddamento dei prodotti alimentari non idonei;
- Conservazione di oggetti e liquidi infiammabili o esplosivi, come etere, nafta o colle;
- Conservazione di materiali esplosivi, come aerosol con propellenti facilmente infiammabili;
- Conservazione di prodotti farmaceutici o di sacche di sangue.



## 2 Informazioni generali

### 2.1 Responsabilità e garanzia

Tutte le informazioni e indicazioni contenute nelle presenti istruzioni per l'uso sono state elencate considerando le leggi vigenti, le conoscenze attuali in materia di costruzioni, le nozioni ingegneristiche, le nostre conoscenze e la nostra esperienza pluriennale. In caso di ordinazioni per modelli speciali o opzioni extra, nonché in caso di applicazione delle recenti cognizioni tecniche, in alcune circostanze la presente apparecchiatura può non essere conforme alle presenti indicazioni e ai numerosi disegni contenuti nelle istruzioni per l'uso.

Il fabbricante non risponderà in alcun modo dei danni e dei malfunzionamenti dovuti a:

- mancato rispetto delle indicazioni,
- uso non conforme alla destinazione,
- introduzione di modifiche tecniche da parte dell'utente,
- uso di pezzi di ricambio non ammissibili.

Ci riserviamo il diritto di apportare modifiche tecniche al prodotto, con l'obiettivo di migliorare le proprietà del prodotto e di renderlo più efficiente.

### 2.2 Tutela dei diritti d'autore

Le presenti istruzioni per l'uso e i testi in esse contenuti, le foto e gli altri elementi, sono tutelati dai diritti d'autore. Senza il consenso scritto del fabbricante, si fa divieto di riprodurre il testo delle istruzioni per l'uso in qualsiasi forma e in qualsiasi modo (frammenti compresi) e di utilizzare e/o trasmettere il suo contenuto a terzi. Le violazioni del divieto di cui sopra comporteranno la necessità di versare un risarcimento. Ci riserviamo il diritto di presentare ulteriori rivendicazioni.

### 2.3 Dichiarazione di conformità

L'apparecchiatura rispetta le norme attualmente vigenti e le direttive dell'Unione Europea. Quanto detto è confermato nella Dichiarazione di Conformità CE. In caso di necessità, saremo lieti di inviarvi la Dichiarazione di Conformità corrispondente.

## 3 Trasporto, imballaggio e stoccaggio

### 3.1 Controllo della consegna

Quando la consegna giungerà a destinazione, sarà necessario accertarsi tempestivamente della sua completezza e dell'assenza di danni arrecati nel corso del trasporto. Qualora vengano rilevati danni visibili dovuti al trasporto, il cliente dovrà rifiutarsi di prendere in consegna l'apparecchiatura o effettuare una presa in consegna condizionale. Sui documenti di trasporto / lettera di vettura del corriere sarà necessario indicare il tipo di danno rilevato e presentare un reclamo. I danni rilevati andranno segnalati subito dopo la loro rilevazione, poiché le richieste di rimborso dovranno essere segnalate entro i termini vigenti.

In caso di mancanza di elementi o accessori occorre contattare il nostro Servizio Clienti.

### 3.2 Imballaggio

Si prega di non gettare la confezione in cartone. Essa, infatti, può rivelarsi necessaria per conservare il dispositivo in caso di trasloco o spedizione dell'apparecchiatura al nostro centro assistenza qualora si rilevino danni.

IT

L'imballaggio e i vari elementi sono realizzati con materiali riciclabili. In particolare, tali elementi sono: pellicole e sacchi in plastica, confezione in cartone.

Durante lo smaltimento dell'imballaggio, rispettare le norme vigenti in un dato paese. I materiali di imballaggio riutilizzabili dovranno essere riciclati.

### 3.3 Stoccaggio

La confezione dovrà restare chiusa fino al momento dell'installazione dell'apparecchiatura. Durante lo stoccaggio, attenersi alle indicazioni riportate sull'esterno, relative al posizionamento e al magazzino. La confezione potrà essere conservata solo nelle seguenti condizioni:

- in ambienti chiusi
- in ambiente asciutto e privo di polveri
- lontano da agenti aggressivi
- al riparo dalla luce solare
- in un luogo protetto da urti.

In caso di immagazzinamento prolungato (oltre 3 mesi), occorre regolarmente controllare le condizioni di tutti gli elementi e dell'imballo. Se necessario, l'imballo deve essere sostituito con uno nuovo.

## 4 Dati tecnici

### 4.1 Dati tecnici

#### Versione / caratteristiche del carrello buffet Kids

- Raffreddamento: statico
- Mensola per lo spostamento dei vassoi apribile a cerniera
- Schermo igienico
- Illuminazione:
  - LED
  - si accende quando si inserisce la spina di rete
- Rubinetto di scarico
- Tipo di cavo di collegamento:
  - cavo a spirale
  - lunghezza del cavo: 1 m
- Rotelle pivottanti: 5 rotelle pivottanti, 2 bloccabili
- Spia di controllo: ON/OFF
- Stato dell'apparecchio alla consegna: assemblato, pronto all'uso
- Caratteristiche:
  - camere in acciaio inox
  - bordi arrotondati
- In dotazione: 4 traverse: lunghezza 528 mm, larghezza 30 mm
- La consegna non comprende: contenitori GN

**Ci si riserva il diritto di apportare modifiche tecniche!**

<b>Nome:</b>	<b>Carrello per buffet Kids K4110-150U / 150W / 150A</b>
N. art.:	<b>125540-125540V1-125540V2</b>
Materiale:	legno, laminato; acciaio inossidabile, plastica
Colore:	olmo / wenge / antracite
Numero di camere:	1
Dimensioni della camera, formato GN	4 x 1/1 GN
Profondità max del contenitore GN in mm:	150
Intervallo di temperatura da – a in °C:	2 - 4
Classe climatica:	3
Agente refrigerante / quantità in kg:	R290 / 0,06
Altezza al servizio in mm:	700
Dimensioni della mensola per lo spostamento dei vassoi (larg. x prof.) in mm:	1.460 x 250
Numero di traverse:	4
Dimensioni della traversa (larg. x prof.) in mm:	528 x 30
Potenza di collegamento:	0,349 kW   230 V   50 Hz
Dimensioni (larg. x prof. x alt.) in mm:	1.460 x 1.160 x 1.215
Peso in kg:	118,0

IT

## 4.2 Funzioni dell'apparecchiatura

Il carrello buffet è progettato per esporre e servire prodotti alimentari freddi. Grazie alla sua altezza adattata per i bambini, anche loro possono usufruire della possibilità di maneggiare e selezionare da soli gli alimenti perfettamente freddi.

### 4.3 Elenco dei componenti dell'apparecchiatura

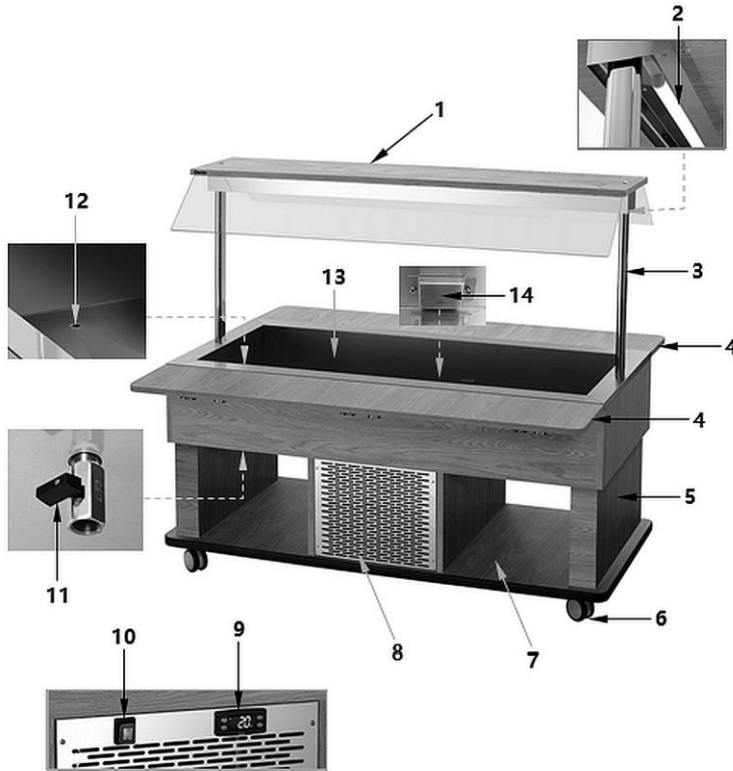

Fig. 1

- |   |   |
|---|---|
| 1. Schermo igienico                         | 2. Illuminazione a LED  |
| 3. Supporto dello schermo igienico          | 4. Mensole per lo spostamento dei vassoi (2x)                       |
| 5. Corpo                                    | 6. Rotelle pivotanti (5x, di cui 2 bloccabili)                      |
| 7. Ripiano inferiore                        | 8. Fori di ventilazione   |
| 9. Regolatore digitale della temperatura    | 10. Interruttore ON/OFF con spia di alimentazione integrata (verde) |
| 11. Rubinetto di scarico                    | 11. Rubinetto di scarico  |
| 13. Vasca refrigerante per i contenitori GN | 14. Protezione del sensore di temperatura                           |

IT

## 5 Installazione e uso

### 5.1 Installazione



#### PRUDENZA!

**In caso di installazione, impostazione, uso, manutenzione o utilizzo non conforme dell'apparecchiatura esiste il rischio di danni a persone e cose.**

Il posizionamento e l'installazione, così come le riparazioni, potranno essere eseguiti solo da un servizio tecnico autorizzato, in conformità con le leggi vigenti in un dato paese.

#### Rimozione dell'imballo / installazione

- Aprire l'imballo, rimuovere tutti i suoi elementi esterni e interni, nonché le protezioni per il trasporto.



#### PRUDENZA!

##### **Pericolo di soffocamento!**

I bambini non devono giocare con l'imballaggio (sacchetti di plastica, elementi di polistirolo).

- Se l'apparecchiatura è stata messa in sicurezza con la pellicola, rimuoverla. La pellicola andrà staccata lentamente, in modo da non lasciare residui di colla. Eventuali residui di colla andranno rimossi con un solvente adeguato.
- Fare attenzione a non danneggiare la targhetta dati o le espressioni di avvertimento.
- Non collocare **mai** l'apparecchiatura in un ambiente umido o bagnato.
- L'apparecchiatura deve essere collocata in modo tale da poterla scollegare in modo facile e veloce se necessario.
- L'apparecchiatura deve essere collocata sulle seguenti superfici:
  - uniforme, con portata adeguata, resistente all'acqua, asciutta e resistente ad alte temperature
  - abbastanza grande da non ostacolare il lavoro
  - facilmente accessibile
  - con una buona ventilazione.

## Installazione e uso

---

- Non installare l'apparecchiatura nei luoghi esposti direttamente ai raggi solari o vicino alle fonti di calore (cucina, termosifone, altri dispositivi di riscaldamento, ecc.). Le fonti di calore possono influire negativamente sul consumo energetico e limitare le funzioni dell'apparecchiatura.
- L'apparecchiatura deve essere posizionata in modo tale da garantire una sufficiente circolazione d'aria. È vietato bloccare o coprire i fori di ventilazione nella parete posteriore dell'apparecchiatura.
- Mantenere la distanza minima di 10 cm dalle pareti e da altri oggetti.
- Per installare l'apparecchio, procedere come segue:
  - Togliere dall'apparecchio tutto il materiale d'imballo, ad esclusione del bancale.
  - Sollevare l'apparecchio con un carrello elevatore e spostarlo nel luogo di installazione previsto. Fare attenzione a non danneggiarlo. Controllare la stabilità per non perdere l'equilibrio dell'apparecchio.
  - L'apparecchio non deve essere trascinato o tirato per evitarne il ribaltamento. Altrimenti si rischia di danneggiare gli elementi esterni o le rotelle pivotanti.
  - Dopo aver sistemato l'apparecchio nel luogo di installazione, rimuovere il bancale.
  - Fissare le rotelle pivotanti con i freni.
  - Infine rimuovere la pellicola protettiva dall'apparecchio.

## Collegamento alla rete elettrica

- Verificare che i dati tecnici dell'apparecchiatura (vedi targhetta nominale) siano conformi ai dati della rete elettrica locale.
- L'apparecchiatura deve essere collegata ad una presa singola con messa a terra. Non collegare il dispositivo a una presa multipla.
- Il cavo di collegamento deve essere sistemato in modo tale da non poterlo calpestare o inciampare.
- Prima del primo uso, l'apparecchiatura deve essere lasciata per almeno 2 ore in posizione verticale, prima di essere collegata alla rete di alimentazione elettrica.
- In seguito ad un blackout o dopo aver tolto la spina dalla presa, l'apparecchiatura non deve essere collegata alla rete per almeno 5 minuti.

## 5.2 Uso

### Indicazioni per l'utente

- Non appoggiare oggetti pesanti (es. piatti impilati) sullo schermo igienico.
- Per riporre le stoviglie ecc., sfruttare le superfici inferiori dell'apparecchio.
- Evitare il contatto di grandi quantità d'acqua con le parti in legno per evitare la formazione di bolle e graffi.
- Le pietanze calde, prima di essere messe nel carrello buffet, devono essere raffreddate a temperatura ambiente.
- Il carrello buffet non deve essere usato continuamente (max 2-3 ore), poiché questo apparecchio non è un frigorifero.
- Per determinare le temperature di conservazione, vedere i dati riportati nella tabella sottostante. Le temperature indicate (secondo il regolamento HACCP) rappresentano valori indicativi e possono variare a seconda dell'ambiente, della luce solare e della quantità dei prodotti alimentari. Per questo motivo, le temperature dei prodotti alimentari devono essere sistematicamente controllate. Regolare la temperatura di conservazione agendo sul regolatore della temperatura.

IT

Articoli alimentari		Temp. min (°C)	Temp. max (°C)
Pane		+2	+8
Pasta		+2	+7
Carne		+2	+6
Frutti di mare*		0	+4
Gastronomia	Piatti cotti	+2	+10
	Piatti cotti con le uova, il latte o in gelatina	0	+4
Latticini		+2	+4
Formaggio		+2	+10
Salumi affettati		+2	+10
Verdura	intera	+8	+10
	selezione (tagliata)	+2	+6

\*Si consiglia di disporre i frutti di mare su uno strato di ghiaccio a scaglie.



### Preparazione dell'apparecchio

1. Prima del primo uso, l'apparecchio deve essere pulito come da indicazioni di cui al punto **6 „Pulizia”**.
2. Assicurarsi che il rubinetto di scarico sia chiuso.
3. Collegare l'apparecchio ad un'adeguata presa singola.

L'illuminazione a LED integrata nello schermo igienico si attiva non appena si inserisce la spina di rete o si accende tramite un interruttore della luce.

4. Accendere l'apparecchio con l'interruttore ON/OFF.

Si accende la spia verde nell'interruttore ON/OFF.

All'accensione dell'apparecchio viene effettuato un test delle lampade; il display digitale del regolatore della temperatura ed i LED lampeggiano per alcuni secondi per verificare il loro corretto funzionamento.

L'apparecchio viene raffreddato per raggiungere la temperatura impostata in fabbrica, pari a 2°C. Sul display digitale compare la temperatura attuale all'interno della vasca refrigerante.





I prodotti alimentari desiderati possono essere riposti nell'apparecchio negli appositi contenitori GN solo quando l'apparecchio ha raggiunto un'adeguata temperatura.

5. Per inserire ulteriori impostazioni della temperatura, tenere conto di quanto indicato nelle sezioni che seguono.

## Regolatore digitale della temperatura





Fig. 2

Tasto	Nome	Funzioni
	Tasto funzione	<ol style="list-style-type: none"> <li>1) Display dei dati HACCP</li> <li>2) Premuto per 5 secondi per iniziare o interrompere lo sbrinamento manuale (se LFc = 0) senza attendere dSd o per attivare/disattivare il regolatore (se LFc = 1)</li> <li>3) nella modalità di programmazione: per uscire dal menu dei parametri senza salvare i nuovi valori delle impostazioni (comando Esc)</li> <li>4) nel corso dell'evento di allarme: per disattivare un cicalino interno opzionale e il relè</li> </ol>
	Tasto Enter	<ol style="list-style-type: none"> <li>1) Attivazione della modalità di programmazione</li> <li>2) Visualizzazione e conferma dei nuovi valori impostati</li> </ol>
	Tasto per ridurre i valori impostati	<ol style="list-style-type: none"> <li>1) Tenere premuto per 5 secondi insieme al tasto Enter per bloccare o sbloccare i tasti</li> <li>2) Nella modalità di programmazione: per scorrere il menu dei parametri e ridurre i valori impostati</li> </ol>
	Tasto per aumentare i valori impostati	<ol style="list-style-type: none"> <li>1) Per visualizzare per qualche secondo il valore attuale della temperatura della sonda 1</li> <li>2) Nella modalità di programmazione: per scorrere il menu dei parametri e aumentare i valori impostati</li> </ol>

### Indicatori LED

I diodi LED mostrano sul display digitale lo stato di attivazione della funzione:





LED	Stato di attivazione	Significato
	acceso	il compressore funziona (il relè in uscita K1 è attivato, Act = 0)
	lampeggia	in fase di ritardo di accensione del compressore
	acceso	la resistenza funziona (il relè in uscita K1 è attivato, Act = 1)
	lampeggia	in fase di ritardo di accensione della resistenza
	acceso	sbrinamento in corso
	lampeggia	in fase di ritardo dopo lo sbrinamento

Il punto in alto a sinistra lampeggia nella modalità di programmazione e rimane acceso quando un contatto esterno (ingresso digitale) è attivo o nella modalità Standby.

La cifra „1” che compare sul display digitale indica la temperatura attuale del sensore.

IT

### Impostazione della temperatura (valore richiesto della temperatura)

1. Premere una volta e brevemente il tasto .
- Sul display digitale compare il messaggio „SET”. Il punto in alto a sinistra dell'indicatore di temperatura lampeggia per indicare il passaggio nella modalità di programmazione.
2. Per visualizzare il valore impostato, premere di nuovo il tasto .
3. Per impostare il valore richiesto, premere entro 15 secondi il tasto  o .
4. Premere il tasto  per confermare i dati inseriti.

#### NOTA BENE!

Se il tasto non viene premuto per più di 15 secondi o se il tasto  viene premuto una sola volta, viene adottato l'ultimo valore visualizzato sul display e compare di nuovo il messaggio precedente.

### Sbrinamento automatico

L'apparecchio si sbrina automaticamente 4 volte in 24 ore. Il timer si attiva al momento della prima accensione.

1. Se è necessario modificare le fasi di sbrinamento automatico, tenere premuto il tasto  per più di 5 secondi.

L'apparecchio attiverà immediatamente lo sbrinamento automatico, e il successivo processo di sbrinamento avverrà dopo 6 ore.

### Sbrinamento manuale

Oltre all'attivazione della funzione di sbrinamento automatico, è possibile attivare lo sbrinamento manuale.

1. Tenere premuto il tasto  per 5 secondi.

Lo sbrinamento manuale si attiva.



Il processo viene attivato solo se sono soddisfatte le condizioni di temperatura richieste (se LFc=0). Altrimenti, il display digitale lampeggia per segnalare la mancata esecuzione del processo.

IT

#### **NOTA BENE!**

**Se sono necessarie altre impostazioni o modifiche dei parametri, contattare il servizio di assistenza.**

### Bloccaggio dei tasti

1. Premere e tenere premuti contemporaneamente e per 6 secondi i tasti  e , per bloccare il tastierino (lampeggia il punto in alto a sinistra dell'indicatore di temperatura).

Se sul display digitale compare „Pof“, il tastierino è bloccato. Se compare „Pon“, il tastierino è sbloccato.

Con il tastierino bloccato, tutti i parametri possono essere visualizzati, ma non modificati.

### Visualizzazione delle temperature di allarme memorizzate (funzione HACCP)

Il regolatore digitale della temperatura registra gli ultimi 3 eventi di allarme della temperatura:

La temperatura del sensore era inferiore a ALo o superiore a AHi.

- se il regolatore di temperatura indica la temperatura (in altri termini, non nella modalità di programmazione), premere e rilasciare il tasto  ;
- compare il messaggio „HcP“ (HACCP) e (se i dati di allarme sono salvati) il messaggio „AL1“, la temperatura min/max raggiunta e l'intervallo espresso in minuti, durante il quale il valore della temperatura 1 era superiore a ALo oppure a Ahi; successivamente compare „AL2“, allarme min/max. ... . AL1 si riferisce all'evento più recente. AL3 si riferisce all'evento più vecchio.

Quando sul display digitale vengono visualizzati i dati HACCP, tenendo premuto il

tasto  per più di 5 secondi, è possibile cancellare i dati di allarme salvati (compare „----“).

Il regolatore digitale della temperatura visualizza solo i dati inerenti agli eventi di allarme ripristinati. Un allarme in corso può essere concluso, terminando ALo o aumentando il valore AHi. Al termine dell'allarme i dati HACCP vengono salvati.

Durante il processo di sbrinamento, l'allarme non viene registrato.

Il regolatore di temperatura non è dotato di un accumulatore, per cui in caso di interruzione dell'alimentazione elettrica, non viene monitorato/salvato nessun dato.

In caso di modifica dell'unità di misura della temperatura (parametro „unt“), i valori della temperatura/parametri si riferiscono all'unità impostata in precedenza (non vengono ricalcolati).

## Allarmi inerenti ai parametri

Codice	Descrizione	Valore	Impostazioni preliminari
Atp	Valore del tipo di allarme 0: ALo, AHi – valori assoluti della temperatura; 1: ALo, AHi – valori della temperatura relativi ai valori SET.	0..1	0
ALo	Allarme relativo alla temperatura bassa (ex LoA). Se la temperatura scende sotto questo valore (ALo-0,4), il regolatore fa comparire sul display un segnale di allarme e inizia a registrare il valore minimo della temperatura e la durata dell'allarme (funzione HACCP). Inoltre, si attiva il cicalino interno e il relè dell'allarme, se presente (opzione)	AtP=0, -50.. (AHi-1) AtP=1, -50 .. -0.5°C	-40 °C
AHi	Allarme relativo al superamento della temperatura (ex HiA). Se la temperatura supera questo valore (AHi+0,4), il regolatore fa comparire sul display un segnale di allarme e inizia a registrare il valore massimo della temperatura e la durata dell'allarme. Inoltre, si attiva il cicalino interno e il relè dell'allarme, se presente (opzione).	AtP=0 (ALo+1)..150 AtP=1 0.5 ..285 °C	110 °C

IT

## Spegnimento dell'apparecchiatura

1. Se l'apparecchiatura non sarà più usata, spegnerla con l'interruttore on/off situato dal lato comandi.
2. Staccare l'apparecchiatura dall'alimentazione elettrica (staccare la spina dalla presa!).

## 6 Pulizia

### 6.1 Norme di sicurezza durante la pulizia

- Prima di procedere con la pulizia, scollegare l'apparecchiatura dall'alimentazione elettrica.
- Lasciare raffreddare completamente l'apparecchiatura.
- Impedire l'accesso dell'acqua all'interno dell'apparecchiatura. Non immergere il dispositivo in acqua o in altri liquidi. Non usare mai getti d'acqua in pressione per pulire l'apparecchiatura.
- Non pulire l'apparecchiatura con oggetti affilati o metallici (coltello, forchetta, ecc.). Gli oggetti affilati possono danneggiare l'apparecchiatura e, a contatto con gli elementi conduttori, possono causare il rischio di fulminazione.
- Per la pulizia, non utilizzare agenti abrasivi, contenenti solventi, e detersivi abrasivi. Essi, infatti, possono danneggiare la superficie.

### 6.2 Pulizia

1. Alla fine del giorno di lavoro, pulire accuratamente l'apparecchio.
2. Togliere i contenitori GN dalla vasca refrigerante.

Nella vasca refrigerante per i contenitori GN può accumularsi la condensa. Per scaricarla, procedere come segue:

- collocare un adeguato recipiente sotto il rubinetto di scarico (A)
  - aprire il rubinetto di scarico (A) e scaricare la condensa
3. Pulire la vasca refrigerante per i contenitori GN con un panno morbido e umido, infine asciugarla accuratamente.
  4. Chiudere il rubinetto di scarico.

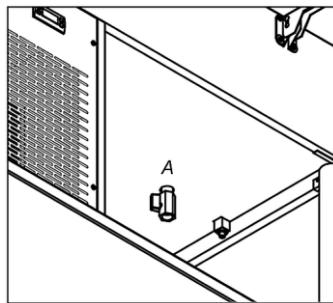

Fig. 3

5. Pulire lo schermo igienico con un panno morbido e umido, infine asciugarlo accuratamente.
6. Le superfici in legno laminato devono essere pulite solo con un panno leggermente umido. In caso di macchie persistenti, rimuoverle con un po' di alcol.
7. Lavare accuratamente il contenitore GN sotto acqua corrente con un panno morbido e un detersivo delicato.
8. Sciacquare i contenitori GN con l'acqua pulita, dopodiché lasciarli asciugare all'aria.

## 7 Smaltimento

### Apparecchiature elettriche



Le apparecchiature elettriche sono provviste di questo simbolo. Le apparecchiature elettriche devono essere smaltite e riciclate in modo corretto, in pieno rispetto dell'ambiente naturale. Non gettare le apparecchiature elettriche insieme ai rifiuti domestici. Scollegare l'apparecchiatura dall'alimentazione elettrica e rimuovere il cavo di collegamento.

IT

Le apparecchiature elettriche devono essere consegnate nei centri di raccolta specializzati.

### Agente refrigerante

Il propellente utilizzato nel dispositivo è facilmente infiammabile. Lo smaltimento dovrà svolgersi nel rispetto delle norme nazionali.