

Kids K4110-150U / 150W / 150A



125540-125540V1-125540V2

Bartscher GmbH
Franz-Kleine-Str. 28
D-33154 Salzkotten
Alemania

tel. +49 5258 971-0
fax: +49 5258 971-120

Línea de asistencia técnica: +49 5258 971-197
www.bartscher.com



Diseño: 1.0

Fecha de elaboración: 2021-10-01

Manual de instrucciones original

1	La seguridad.....	2
1.1	Descripción de las palabras claves de seguridad y peligro.....	2
1.2	Indicaciones de seguridad	3
1.3	Uso conforme a su destino	6
1.4	Uso no conforme a su destino	6
2	Información general.....	7
2.1	Responsabilidad y garantía	7
2.2	Protección de los derechos de autor.....	7
2.3	Declaración de conformidad	7
3	Transporte, embalaje y almacenamiento.....	8
3.1	Control de entregas	8
3.2	Embalaje.....	8
3.3	Almacenamiento	8
4	Especificaciones.....	9
4.1	Datos técnicos	9
4.2	Funciones del aparato	10
4.3	Vista general de los subgrupos.....	11
5	Instalación y servicio	12
5.1	Instalación.....	12
5.2	Manejo	14
6	Limpieza	21
6.1	Indicaciones de seguridad para la limpieza	21
6.2	Limpieza	21
7	Recuperación	22



¡Antes de comenzar su utilización debe leer el manual de instrucciones y a continuación, guardarlo en un lugar accesible!

Este manual de instrucciones incluye una descripción de la instalación del aparato, su uso y la conservación y es una fuente importante de información y una guía. El conocimiento de todas las indicaciones relativas a la seguridad y el funcionamiento contenidas en este manual será condición imprescindible para el funcionamiento correcto y seguro del aparato. Además, se aplican las regulaciones sobre prevención de accidentes, normas sobre prevención de riesgos laborales y regulaciones legales vigentes en materia de uso del aparato.

Antes de empezar a utilizar el aparato, y en particular antes de ponerlo en funcionamiento, lea este manual de instrucciones para evitar daños personales y materiales. Un uso indebido puede provocar daños.

Este manual de instrucciones es una parte integral del producto y debe conservarse junto con el dispositivo y estar disponible en todo momento. Al transferir el aparato, también es necesario proporcionar este manual de instrucciones.

ES

1 La seguridad

El aparato se ha fabricado conforme a los principios técnicos vigentes actualmente. Sin embargo, el aparato puede convertirse en una fuente de peligro si se utiliza de forma incorrecta o contraria a su destino. Todas las personas que utilicen el aparato deberán seguir la información indicada en este manual de instrucciones y respetar las indicaciones de SSL.

1.1 Descripción de las palabras claves de seguridad y peligro

Las indicaciones importantes sobre la seguridad y la información de advertencia están indicadas en este manual de instrucciones por medio de declaraciones de advertencia. Se deberán cumplir estrictamente estas indicaciones para evitar accidentes y daños a personas y cosas.



¡PELIGRO!

La palabra clave **PELIGRO** advierte sobre peligros que pueden provocar heridas graves o la muerte, si no se evitan.



¡ADVERTENCIA!

La palabra clave **ADVERTENCIA** advierte sobre peligros que pueden provocar heridas importantes, graves o la muerte, si no se evitan.



¡PRECAUCIÓN!

La palabra clave **PRECAUCIÓN** advierte sobre peligros que pueden provocar heridas leves o moderadas, si no se evitan.

¡ATENCIÓN!

La palabra clave **ATENCIÓN** indica un posible daño a la propiedad que puede ocurrir si no se siguen las instrucciones de seguridad.

¡INDICACIÓN!

El símbolo **INDICACIÓN** le familiariza al usuario con la información sucesiva y las indicaciones sobre la utilización del aparato.

1.2 Indicaciones de seguridad

Corriente eléctrica

- Una tensión de la red demasiado alta o una instalación incorrecta pueden provocar una descarga eléctrica.
- Conecte el aparato solo cuando los datos de la placa de características correspondan a la tensión de la red.
- Para evitar cortocircuitos eléctricos, mantenga el aparato seco.
- Si durante el funcionamiento se producen fallos, desconecte inmediatamente el aparato de la fuente de alimentación.
- No toque la clavija del aparato con las manos mojadas.
- Nunca agarre el aparato si éste se ha caído en el agua. Desconecte inmediatamente el aparato de la fuente de alimentación.
- Solo personal o talleres especializados podrán reparar y abrir la carcasa del aparato.
- No lleve el aparato agarrándolo por cable de alimentación.
- No permita que el cable de alimentación entre en contacto con fuentes de calor y cantos agudos.
- No doble, presione ni ate el cable de alimentación.

- Siempre desenrolle completamente el cable de alimentación del aparato.
- No coloque nunca el aparato u otros objetos sobre el cable de alimentación.
- Para desconectar el aparato de la fuente de alimentación, siempre tire de la clavija.
- El cable de alimentación debe ser revisado periódicamente para determinar si presenta algún daño. No utilice el aparato con el cable de alimentación dañado. Si el cable está dañado, deba encargarlo al servicio técnico o a un técnico calificado su sustitución.

¡Peligro de incendio / peligro materiales combustibles / peligro de explosión!

- No utilice ningún otro aparato eléctrico dentro del aparato.
- No almacene ni use gasolina u otros gases o líquidos inflamables cerca de este o cualquier otro aparato. Los gases pueden causar peligro de incendio o explosión.
- No coloque materiales explosivos, como aerosoles rellenos con propelentes inflamables dentro del aparato. De los recipientes llenos de gases y líquidos inflamables a temperaturas más bajas pueden desbordarse contenidos que pueden encenderse de las chispas generadas por los aparatos eléctricos. ¡Peligro de explosión!
- En caso de fuga del refrigerante, retire el enchufe de la toma de corriente. Retire todas las fuentes de ignición cercanas, ventile la habitación y póngase en contacto con el servicio técnico. Evite que el refrigerante entre en contacto con los ojos, ya que puede causar lesiones oculares graves.
- Nunca utilice líquidos inflamables para limpiar el aparato ni sus partes. Estos contienen gases que pueden causar peligro de incendio o explosión.
- En caso de incendio, desconecte el aparato de la fuente de alimentación, antes de tomar medidas de extinción adecuadas. Nunca apague el fuego con agua cuando el aparato esté conectado a la fuente de alimentación. Una vez apagado el fuego, garantice la entrada suficiente de aire fresco.
- El proceso de descongelación no debe acelerarse por medio de aparatos mecánicos o fuentes de calor (velas o calentadores), ni de ninguna otra forma. El vapor resultante puede provocar un cortocircuito y las temperaturas excesivas pueden dañar el aparato.
- Durante el uso, todas las aberturas de ventilación del aparato deben estar descubiertas.
- Nunca dañe el sistema de refrigeración del aparato.

Personal operativo

La seguridad

- Este aparato no debe ser usado por personas (incluidos niños) con capacidades físicas, sensoriales o mentales limitadas, así como por personas con experiencia limitada y/o conocimientos limitados.
- Los niños deben quedar bajo supervisión para estar seguro de que no jueguen con el aparato ni lo arranquen.

¡Los niños pueden retirar del aparato solamente los platos o alimentos!

Uso indebido

- El uso indebido o prohibido puede causar daños en el aparato.
- Se puede utilizar el aparato solamente cuando su condición técnica no plantea ninguna objeción y permite un trabajo seguro.
- Se puede utilizar el aparato solamente cuando todas las conexiones fueron realizadas de acuerdo con las normas.
- Se puede utilizar el aparato solamente cuando está limpio.
- Utilice únicamente repuestos originales. Nunca intente reparar el aparato usted mismo.
- No está permitido realizar ningunos cambios o modificaciones en el aparato.
- No taladre agujeros en el aparato ni monte objetos sobre él.
- No coloque objetos pesados encima del aparato.

1.3 Uso conforme a su destino

Esta prohibido cualquier uso del aparato para fines diversos y/o desviarse de su uso descrito a continuación, y se considera uso contradictorio a su uso previsto.

El uso conforme a lo previsto es el siguiente:

Refrigerar alimentos en cubetas GN adecuadas.

1.4 Uso no conforme a su destino

Un uso no conforme a su destino puede provocar daños a personas y objetos debido a una tensión eléctrica peligrosa, el fuego o alta temperatura. Con la ayuda del aparato, solo se puede llevar a cabo el trabajo que se describe en este manual.

El uso no conforme a lo previsto es el siguiente:

- Refrigerar alimentos no adecuados;
- Almacenamiento de objetos y líquidos inflamables o explosivos, tales como éter, queroseno o pegamentos;
- Almacenamiento de materiales explosivos, como aerosoles rellenos con propelentes inflamables;
- Almacenamiento de productos farmacéuticos o sangre conservada.

2 Información general

2.1 Responsabilidad y garantía

Toda la información e indicaciones contenidas en este manual de instrucciones han sido elaboradas conforme a las disposiciones vigentes, los conocimientos actuales de fabricación e ingeniería, nuestros conocimientos y experiencia de varios años. En el caso de pedidos de modelos especiales u opciones adicionales, así como en situaciones donde se apliquen los conocimientos técnicos más recientes, en ciertas ocasiones, el aparato entregado podría diferenciarse de las explicaciones y figuras contenidas en este manual de instrucciones.

El fabricante no se hace responsable de los daños y fallos derivados de:

- incumplimiento de las indicaciones,
- uso no conforme a su destino,
- introducción de modificaciones técnicas por el usuario,
- uso de piezas de recambio no admitidas.

Nos reservamos el derecho de introducir modificaciones técnicas en el producto para mejorar el rendimiento del aparato y su desarrollo.

2.2 Protección de los derechos de autor

Este manual de instrucciones y los textos, dibujos, fotografías y otros elementos contenidos en él están protegidos por los derechos de autor. Se prohíbe estrictamente la reproducción de cualquier forma y modo del contenido del manual de instrucciones (también de sus fragmentos), así como la utilización y/o la transmisión del contenido a terceros sin la autorización escrita del fabricante. Las infracciones de lo anterior serán sancionadas con indemnizaciones. Nos reservamos el derecho de presentar reclamaciones adicionales.

2.3 Declaración de conformidad

El aparato cumple con las normas vigentes actuales y las directrices de la Unión Europea. Lo anterior queda confirmado mediante la Declaración de Conformidad CE. En caso si la necesite, le enviaremos con mucho gusto una declaración de conformidad correspondiente.

3 Transporte, embalaje y almacenamiento

3.1 Control de entregas

Tras la recepción del producto, revise inmediatamente que el producto esté completo y que no haya sufrido daños durante el transporte. En el caso de detectar daños visibles causados durante el transporte, rechace el aparato o acéptelo de forma condicionada. Deje constancia del alcance de los daños en la documentación de transporte/albarán del transportista y presente una reclamación. Comuníquese inmediatamente los daños ocultos que descubra, ya que las reclamaciones de indemnización podrán presentarse solo dentro de los plazos de reclamación vigentes.

En el caso de que falte alguna pieza o accesorios, póngase en contacto con nuestro Servicio de Atención al Cliente.

3.2 Embalaje

No tire la caja del aparato. Puede ser útil para guardar el aparato durante mudanzas o al enviarlo a nuestro punto de servicio técnico en caso de posibles averías.

ES

El embalaje y cada uno de los componentes han sido fabricados con materiales reciclables. En particular, son: películas y bolsas de plástico, envoltorio de cartón. Si desea reciclar el embalaje, respete las disposiciones vigentes de su país. Los materiales de embalaje adecuados para su reutilización deben ser reciclados.

3.3 Almacenamiento

Mantenga el embalaje cerrado hasta el momento de la instalación del aparato y, durante el almacenamiento, respete las indicaciones en el exterior del embalaje relativas al modo de colocación y almacenamiento. Almacene el producto solo en las siguientes condiciones:

- en espacios cerrados
- en ambientes secos y libres de polvo
- lejos de los medios agresivos
- en lugares protegidos de la luz del sol
- en lugares protegidos de los choques mecánicos.

En caso de un almacenaje prolongado (por más de tres meses), controle regularmente el estado de todas las partes y el embalaje. Si es necesario, el embalaje debe ser reemplazado por uno nuevo.

4 Especificaciones

4.1 Datos técnicos

Versión / características del carro buffet Kids

- Refrigeración: estática
- Estante deslizando bandejas
- Pantalla protectora
- Iluminación
 - LED
 - se enciende al introducir el enchufe de red
- Grifo de desagüe
- Tipo de cable de conexión:
 - cable espiral
 - longitud de cable: 1 m
- Ruedas pivotantes: 5 ruedas pivotantes, 2 con freno
- Luz indicadora: Enc./apag.
- Estado de suministro: montado
- Características:
 - cámaras de acero inoxidable
 - esquinas redondeadas
- Incluye: 4 travesaños: 528 mm de largo, 30 mm de ancho
- El set no incluye: cubetas GN

¡Se reserva el derecho a introducir modificaciones técnicas!

Denominación:	Carro buffet Kids K4110-150U / 150W / 150A
N.º de art.:	125540-125540V1-125540V2
Material:	madera laminada / acero inoxidable / plástico
Color:	olmo / wengué / antracita
Cantidad de cubetas:	1
Medidas de la cámara, formato GN	4 x 1/1 GN
Profundidad max. del recipiente GN en mm:	150
Rango de temperatura de – a en °C:	2 - 4
Clase climática:	3
Refrigerante / cantidad en kg:	R290 / 0,06
Altura de servicio en mm:	700
Medidas del deslizabandejas: (anch. x prof.) en mm:	1.460 x 250
Número de travesaños:	4
Medidas del travesaño: (anch. x prof.) en mm:	528 x 30
Potencia nominal:	0,349 kW 230 V 50 Hz
Medidas (anch. x prof. x alt.) en mm:	1.460 x 1.160 x 1.215
Peso en kg:	118,0

ES

4.2 Funciones del aparato

El carro buffet está diseñado para presentar y servir alimentos fríos. Gracias a la altura de manejo adecuada, los niños también pueden disfrutar de la posibilidad de manipular y seleccionar los alimentos perfectamente refrigerados por sí mismos.

4.3 Vista general de los subgrupos

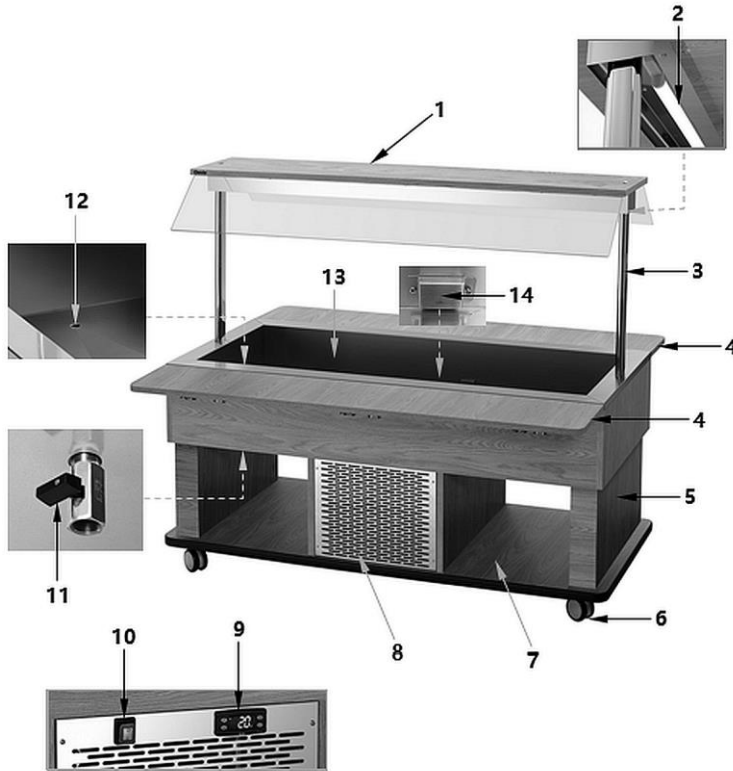

ES

Fig. 1

- | | |
|--|---|
| 1. Pantalla protectora | 2. Iluminación LED |
| 3. Soporte de la cubierta higiénica | 4. Estantes deslizabandejas (2x) |
| 5. Cuerpo | 6. Ruedas pivotantes (5x, 2 con posibilidad de bloqueo) |
| 7. Base intermedia inferior | 8. Orificios de ventilación |
| 9. Regulador digital de temperatura | 10. Interruptor ENC/APAG con el testigo de alimentación integrado (verde) |
| 11. Grifo | 12. Orificio de desagüe de la bandeja de refrigeración |
| 13. Cuba refrigeradora para cubetas GN | 14. Cubierta del sensor de temperatura |

5 Instalación y servicio

5.1 Instalación



¡PRECAUCIÓN!

En el caso de instalación, colocación, servicio o mantenimiento incorrectos o un comportamiento impropio con el aparato, se pueden provocar daños personales o materiales.

Solo un servicio técnico autorizado podrá efectuar el ajuste y la instalación, así como reparaciones, siguiendo la legislación vigente de dicho país.

Desembalaje / colocación

- Desembale el aparato y retire todos los elementos de embalaje externos e internos y las medidas de seguridad de transporte.



¡PRECAUCIÓN!

¡Riesgo de sofocación!

Imposibilite a los niños el acceso a los materiales de embalaje, tales como: sacos de plástico y los elementos de poliestireno extruido.

- Si en el aparato hay una película protectora, retírela. La película debe eliminarse lentamente para que no queden restos del pegamento. Elimine cualquier resto del pegamento con un disolvente apropiado.
- Tenga cuidado de no dañar la placa de características y las instrucciones de advertencia en el aparato.
- **Nunca** coloque el aparato en un entorno húmedo o mojado.
- Coloque el aparato de tal modo que los elementos de conexión sean fácilmente accesibles para desenchufar rápidamente si fuera necesario.
- El aparato debe colocarse sobre una superficie con las siguientes características:
 - plana, con suficiente capacidad de carga, resistente al agua, seca y resistente a altas temperaturas
 - lo suficientemente grande para poder manipular el aparato sin problemas
 - de fácil acceso
 - con una buena ventilación.

Instalación y servicio

- No coloque el aparato en lugares expuestos a los rayos solares directos o cerca en las fuentes de calor (cocina, radiador, equipos de calefacción, etc.). Las fuentes de calor pueden afectar negativamente el nivel de consumo de energía y también limitar el funcionamiento del aparato.
- Coloque el aparato de modo que se garantice una buena circulación del aire en la cantidad suficiente. No bloquee ni cubra los orificios de ventilación ubicados en la parte trasera del aparato.
- Guarde la distancia mínima de 10 cm de las paredes y otros objetos.
- Para instalar el aparato siga los siguientes pasos:
 - Retire el embalaje del aparato, excepto el palé.
 - Levante el aparato con una carretilla elevadora y muévelo al lugar de instalación planificado. Actúe con cuidado para no dañar el aparato. Controle la estabilidad para que el aparato no pierda el equilibrio.
 - No tire ni arrastre el aparato, ya que este puede volcar. Las partes externas o las ruedas pivotantes pueden dañarse.
 - Retire el palé tan pronto como el aparato se encuentre en el lugar previsto.
 - Realice el montaje de ruedas pivotantes con freno.
 - Finalmente, retire la lámina protectora del aparato.

Conexión a la electricidad

- Compruebe que los datos técnicos del aparato (ver placa de identificación) corresponden a los datos de la red eléctrica local.
- Conecte el aparato a una toma de corriente individual con un contacto de protección suficiente. No conecte la clavija a un ladrón.
- Coloque el cable de tal manera que nadie pueda pisarlo o tropezar con él.
- Antes del primer uso, el aparato debe esperar por lo menos 2 horas antes de que se conecte a la corriente.
- Si cae la tensión o se retira el enchufe de la toma de corriente, el aparato no debe conectarse a la red otra vez durante 5 minutos, como mínimo.

5.2 Manejo

Indicaciones para el usuario

- No coloque objetos pesados sobre la pantalla protectora (por ejemplo, platos apilados).
- Use las superficies inferiores utilizables del aparato para colocar platos, etc.
- Evite el contacto de grandes cantidades de agua con los elementos de madera para evitar la formación de ampollas y arañazos.
- Los alimentos calientes deben enfriarse a la temperatura ambiente antes de colocarse en el aparato.
- El carro del buffet no debe utilizarse de forma continuada (máx. 2-3 horas), ya que este aparato no es un frigorífico.
- Utilice los datos expuestos en la tabla a continuación para determinar las temperaturas de almacenamiento. Las temperaturas indicadas (de acuerdo con la normativa HACCP) representan valores orientativos y pueden variar en función del entorno, la luz solar y la cantidad de alimentos. Por esta razón, es necesario comprobar con frecuencia las temperaturas de los alimentos y ajustar la temperatura de almacenamiento para estos requerimientos mediante un controlador de temperatura.

ES

Alimentos		Temp. mín. (°C)	Temp. máx. (°C)
Pan		+2	+8
Pasta		+2	+7
Carne		+2	+6
Marisco*		0	+4
Gastronomía	Platos cocinados	+2	+10
	Platos cocinados con huevos, leche o cubiertos de gelatina	0	+4
Productos lácteos		+2	+4
Queso amarillo		+2	+10
Embutido cortado		+2	+10
Verdura	entera	+8	+10
	Selección (cortada)	+2	+6

*Recomendamos que el marisco se coloque sobre una capa de hielo picado.

Preparación del aparato para el uso

1. Antes de usar, limpie el aparato según las indicaciones expuestas en el punto 6 “Limpieza”.
2. Asegúrese de que el grifo de desagüe esté cerrado.
3. Conecte el aparato a una toma de corriente individual adecuada.

La iluminación LED integrada en la cubierta higiénica se activa al insertar el enchufe o se enciende mediante el interruptor de luz.

4. Encienda el aparato con el interruptor ENC./APAG.

La luz indicadora verde de alimentación del interruptor de ENC/APAG empieza a lucir.

Al encender el aparato, se realiza un test de lámparas; la pantalla digital del control de temperatura y los diodos LED parpadean durante unos segundos para comprobar su correcto funcionamiento.

El aparato se enfría a la temperatura ajustada de fábrica de 2 °C . La pantalla digital muestra la temperatura actual en la bandeja de refrigeración.

Los alimentos requeridos se pueden colocar en el aparato en cubetas GN correspondientes tan solo cuando el aparato haya alcanzado la temperatura ajustada.

5. Para realizar otros ajustes de temperatura, tenga en cuenta las instrucciones de los apartados a continuación.

Regulador digital de temperatura





Fig. 2

ES

Botón	Denominación	Funciones
	Botón de funciones	<ol style="list-style-type: none"> 1) Pantalla de datos HACCP 2) Pulsado durante 5 segundos para iniciar o detener el descarche manual (si LFc = 0) sin esperar a dSd o para encender/apagar el regulador (si LFc = 1) 3) en modo programación: para salir del menú de parámetros sin guardar los valores de ajuste nuevos (orden Esc) 4) durante un evento de alarma: para apagar el zumbador interno opcional y el relé
	Botón Enter	<ol style="list-style-type: none"> 1) Activación del modo de programación 2) Visualización y validación de valores de ajuste nuevos
	Botón para disminuir el valor de ajuste	<ol style="list-style-type: none"> 1) Mantenga pulsado junto con el botón Enter durante 5 segundos para bloquear o desbloquear botones 2) En el modo de programación: para deslizar el menú de parámetros y disminuir los valores de ajuste
	Botón para aumentar el valor de ajuste	<ol style="list-style-type: none"> 1) Para visualizar la temperatura actual de la sonda 1 durante unos segundos 2) En el modo de programación: para deslizar el menú de parámetros y aumentar los valores de ajuste

Indicadores LED

Las luces LED muestran en la pantalla digital el estado de activación de la función:





LED	Estado de activación	Significado
	encendido	el compresor está en funcionamiento (el relé de salida K1 está encendido, Act = 0)
	parpadeando	durante el retardo de encendido del compresor
	encendido	el calentador está en funcionamiento (el relé de salida K1 está encendido, Act = 1)
	parpadeando	durante el retardo de encendido del calentador
	encendido	descongelación en proceso
	parpadeando	durante el retraso después del escarhe

El punto superior izquierdo parpadea en modo de programación y se ilumina cuando el contacto externo (entrada digital) está activo o en modo de espera.

El número "1" que aparece en la pantalla digital indica la temperatura actual del sensor.

ES

Ajustar la temperatura (valor de temperatura requerido)

1. Mantenga el botón  presionado por un momento.
En la pantalla digital aparece el mensaje SET. El punto superior ubicado a la izquierda del indicador de temperatura parpadea para indicar la entrada en el modo de programación.
2. Para mostrar el punto de ajuste, presione nuevamente el botón .
3. Para establecer el punto de ajuste deseado presione el botón  o  en los próximos 15 segundos.
4. Presione el botón  para confirmar los datos introducidos.

¡RECOMENDACIÓN!

Si este botón no se activa por más de 15 segundos o después de

presionar una vez el botón , se acepta el último valor mostrado en la pantalla y nuevamente aparece el mensaje anterior.

Descongelación automática

El aparato se descongela automáticamente 4 veces en 24 horas. El temporizador se enciende en el momento de primera puesta en funcionamiento.

1. Si es necesario cambiar las fases automáticas de descongelación, mantenga presionado el botón  durante más de 5 segundos.

El aparato inicia la descongelación automática de inmediato y el siguiente proceso de descongelación se llevará a cabo una vez transcurridas 6 horas.

Descongelación manual

Además de la descongelación automática se puede activar la descongelación manual.

1. Mantenga presionado el botón  durante más de 5 segundos.

Se inicia la descongelación manual.



El proceso se activa solo cuando se cumplan las condiciones de temperatura específicas (gdy LFc=0). Si estas no se cumplen, la pantalla digital parpadea para indicar que el proceso no se está ejecutando.

ES

¡RECOMENDACIÓN!

Si es necesario realizar más ajustes de los parámetros, póngase en contacto con el servicio técnico.

Bloqueo de los botones

1. Pulse y mantenga pulsados a la vez los botones  y  durante 6 segundos para bloquear y desbloquear el teclado (el punto superior a la izquierda del indicador de temperatura parpadea).

Si en la pantalla digital aparece "Pof", esto significa que el teclado está bloqueado. Si se muestra "Pon", el teclado está desbloqueado.

Cuando el teclado está bloqueado, se pueden visualizar todos los parámetros pero no se pueden modificar.

Visualización de las temperaturas de alarma guardadas (función HACCP)

El controlador digital de temperatura registra los 3 últimos eventos de alarma de temperatura:

La temperatura del sensor era inferior a ALo o superior a AHi.

- si el controlador de temperatura muestra la temperatura (es decir, no está en modo de programación), pulse y suelte el botón  ;
- aparece el mensaje "HcP" (HACCP) y (si se guardan los datos de la alarma) el mensaje "AL1", la temperatura mínima/máxima alcanzada y la duración expresada en minutos cuando la temperatura 1 estuvo por encima de ALo o AHi, luego aparece "AL2", la alarma mínima/máxima. AL1 se refiere al evento más reciente. AL3 es el más antiguo.

Cuando se muestran los datos HACCP en la pantalla digital, pulsando el botón  durante más de 5 segundos, se pueden borrar los datos de alarma guardados (se muestra "----").

El controlador digital de temperatura solo muestra los datos de las alarmas de eventos que se han restablecido. Si la alarma está en curso, puede terminarse al terminar ALo o aumentando el valor de AHi. Al final de la alarma, se guardan los datos HACCP.

No se registra ninguna alarma durante el proceso de descarche.

El controlador de temperatura no está equipado con una batería, en caso de corte de energía no se controlan/guardan ningunos datos.

Si se cambia la unidad de medición de temperatura (parámetro "unt"), los valores de las temperaturas/parámetros registrados reflejan la unidad establecida en el pasado (no se vuelven a calcular).

Alarmas de los parámetros

Código	Descripción	Valor	Ajustes previos
Atp	Valor del tipo de alarma 0: ALo, AHi son los valores absolutos de temperaturas; 1: ALo, AHi son los valores de temperaturas que se refieren al valor SEt.	0..1	0
ALo	Alarma de baja temperatura (ex LoA). Si la temperatura cae por debajo de este valor (ALo-0,4), el controlador emite una señal de alarma en la pantalla y comienza a registrar la temperatura mínima y la duración de la alarma (función HACCP). También activa el zumbador interno y el relé de alarma, si está disponible (opcional)	AtP=0, -50.. (AHi-1) AtP=1, -50 .. -0.5°C	-40 °C
AHi	Alarma de superación de temperatura (ex HiA). Si la temperatura sube por encima de este valor (ALo+0,4), el controlador emite una señal de alarma en la pantalla y comienza a registrar la temperatura máxima y la duración de la alarma. También activa el zumbador interno y el relé de alarma, si está disponible (opcional).	AtP=0 (ALo+1)..150 AtP=1 0.5 ..285 °C	110 °C

ES

Apagado del aparato

1. Al finalizar el uso del aparato, apáguelo con el interruptor ENC./APAG. situado en la parte operativa del aparato.
2. Desconecte el aparato de la fuente de alimentación retirando el enchufe de la toma de corriente.

6 Limpieza

6.1 Indicaciones de seguridad para la limpieza

- Antes de limpiar, debe desconectar el aparato de la fuente de alimentación.
- Deje que el aparato se enfríe completamente.
- Vigile que no entre el agua en el aparato. Nunca sumerja el aparato en agua u otros líquidos durante la limpieza. No utilice un chorro de agua a presión para limpiar el aparato.
- Para limpiar el aparato no utilice ningunos objetos afilados o metálicos (cuchillo, tenedor, etc.). Los objetos punzantes pueden dañar el aparato y, en caso de contacto con los elementos conductores, provocar una descarga eléctrica.
- No utilice para la limpieza ningún producto abrasivo que contenga disolvente ni cáustico. Estos pueden dañar la superficie.

6.2 Limpieza

1. Limpie regularmente el aparato al final de cada jornada de trabajo.
2. Retire las cubetas GN de la bandeja de refrigeración.

El agua de condensación puede acumularse en la bandeja de refrigeración de las cubetas GN. Para eliminarla siga los siguientes pasos:

- coloque un recipiente adecuado debajo del grifo de desagüe (A).
 - abra el grifo de desagüe (A) y elimine el agua de condensación
3. Limpie la bandeja de refrigeración para las cubetas GN usando un paño suave y húmedo, y, para finalizar, séquela por completo.
 4. Cierre el grifo de desagüe.

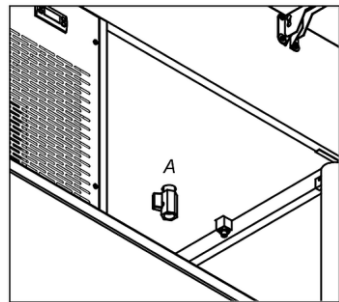

Fig. 3

5. Limpie la cubierta higiénica usando un paño suave y húmedo, y, para finalizar, séquela por completo.
6. Las superficies de madera laminada deben limpiarse solamente con un paño ligeramente humedecido. En caso de manchas persistentes aplique un poco de alcohol.
7. Es necesario limpiar la cubeta GN bajo un chorro de agua corriente con un paño suave y un detergente suave.
8. Enjuague las cubetas GN con agua limpia y séquelas o deje que se seque al aire libre.

7 Recuperación

Electrodomésticos



Los electrodomésticos están marcados con este símbolo. Los aparatos eléctricos deben desecharse y reciclarse de manera adecuada y respetuosa con el medio ambiente. Está prohibido tirar los aparatos eléctricos a la basura doméstica. Desconecte el aparato de la fuente de alimentación y retire el cable de conexión del aparato.

ES

Los aparatos eléctricos deben llevarse a los puntos de recolección designados.

Refrigerante

El propelente utilizado en el aparato es inflamable. Su eliminación debe efectuarse de acuerdo con las normas nacionales.