

## **Kids K4110-150U / 150W / 150A**



**125540-125540V1-125540V2**

Bartscher GmbH  
Franz-Kleine-Str. 28  
D-33154 Salzkotten  
Alemanha

tel. +49 5258 971-0  
fax.: +49 5258 971-120  
**Linha de atendimento:** +49 5258 971-197  
[www.bartscher.com](http://www.bartscher.com)



Versão: 1.0

Data de preparação: 2021-10-01

---

## Manual de instruções original

1	Segurança .....	2
1.1	Explicação de sinais de atenção .....	2
1.2	Instruções de segurança .....	3
1.3	Utilização adequada .....	6
1.4	Utilização inadequada .....	6
2	Informações gerais .....	7
2.1	Responsabilidade e garantia .....	7
2.2	Proteção de direitos autorais .....	7
2.3	Declaração de conformidade .....	7
3	Transporte, embalagem e armazenagem .....	8
3.1	Controle de entrega .....	8
3.2	Embalagem .....	8
3.3	Armazenagem .....	8
4	Dados técnicos .....	9
4.1	Dados técnicos .....	9
4.2	Funções do aparelho .....	10
4.3	Resumo dos componentes do aparelho .....	11
5	Instalação e operação .....	12
5.1	Instalação .....	12
5.2	Operação .....	14
6	Limpeza .....	21
6.1	Instruções referentes à segurança durante a limpeza .....	21
6.2	Limpeza .....	21
7	Reciclagem .....	22



**Antes de iniciar a utilização deve ler o manual de instruções e seguidamente guardá-lo num lugar facilmente acessível!**

Este manual do usuário descreve a instalação, operação e manutenção e serve como uma fonte importante de informações e orientação. Um pré-requisito para o funcionamento seguro e adequado do aparelho é estar familiarizado com todas as instruções de segurança e operação contidas no aparelho. Além disso, aplicam-se as disposições sobre a prevenção de acidentes, regulamentos de saúde e segurança e regulamentos legais em vigor no que se refere à utilização do aparelho.

Antes de iniciar o trabalho com o aparelho e, em particular, antes de ligá-lo, leia este manual do usuário para evitar danos a pessoas e materiais. O uso inadequado pode causar danos.

Este manual de instruções é parte integrante do produto e deve ser mantido na proximidade imediata do aparelho e disponível em todos os momentos. Caso o aparelho seja transferido, também será necessário fornecer este manual do usuário.

PT

## 1 Segurança

O aparelho foi produzido de acordo com as normas técnicas vigentes. Entretanto o aparelho pode se tornar uma fonte de perigos se for utilizado de maneira incorreta ou inadequada. Todas as pessoas que usam o aparelho devem aderir às informações contidas neste manual de instruções de operação e observar as instruções de segurança.

### 1.1 Explicação de sinais de atenção

As instruções relacionadas à segurança e as informações de atenção estão indicadas neste manual de instruções mediante sinais de atenção. Estas instruções precisam ser seguidas à risca para se evitar acidentes, danos pessoais e materiais.



**PERIGO!**

O sinal de atenção de **PERIGO** alerta sobre perigos que podem levar à ferimentos sérios ou morte, se não forem evitados.

**AVISO!**

O sinal de atenção de **AVISO!** alerta sobre perigos que podem causar ferimentos médios ou morte se não forem evitados.

**CUIDADO!**

O sinal de atenção de **CUIDADO** alerta sobre perigos que podem causar ferimentos leves e médios se não forem evitados.

**ATENÇÃO!**

O sinal de atenção **ATENÇÃO** indica possíveis danos materiais que podem ocorrer se as instruções de segurança não forem seguidas.

**NOTA!**

O símbolo de **NOTA** informa ao usuário dicas e informações referentes ao uso correto do aparelho.

## 1.2 Instruções de segurança

### Corrente elétrica

- A sobretensão ou instalação incorreta pode resultar em choque elétrico.
- O aparelho só pode ser conectado se os dados da placa de informação corresponderem à tensão da rede.
- Para evitar curtos-circuitos elétricos, o aparelho deve ser mantido seco.
- Se ocorrerem avarias durante o funcionamento, desligue imediatamente o aparelho da fonte de alimentação.
- Não toque na tomada do aparelho com as mãos molhadas.
- Nunca segure o aparelho se este cair na água. Desconecte imediatamente o aparelho da fonte de alimentação.
- Todos os reparos ou aberturas do gabinete só podem ser realizados por especialistas e por oficinas adequadas.
- Não transportar o aparelho pelo cabo de conexão.
- Não permitir que o cabo de conexão entre em contato com fontes de calor e bordas afiadas.
- Não dobrar, apertar ou prender o cabo de conexão.
- Sempre desconectar o cabo de conexão do aparelho.

- Nunca colocar o aparelho ou outros itens sobre o cabo de conexão.
- Para desligar o aparelho da fonte de alimentação elétrica, segure sempre pelo plugue.
- O cabo de alimentação deve ser verificado regularmente do ponto de vista de danificações. Não utilizar o aparelho com o cabo de alimentação danificado. Se o cabo estiver danificado, para evitar qualquer perigo, deve encomendar a sua troca num ponto de serviço ou a um electricista qualificado.

### **Risco de incêndio/risco com materiais inflamáveis/risco de explosão!**

- Não use outros aparelhos elétricos dentro do aparelho.
- Não armazene nem use gasolina ou outros gases ou líquidos inflamáveis perto deste ou de qualquer outro aparelho. Os gases podem gerar um risco de incêndio ou explosão.
- Não colocar materiais explosivos, como aerossóis cheios de propelentes inflamáveis, no dispositivo. Recipientes cheios de gases e líquidos inflamáveis a temperaturas mais baixas podem emitir elementos que podem inflamar-se com faíscas geradas por dispositivos elétricos. Risco de explosão!
- Em caso de fuga do agente refrigerante, puxe o plugue da tomada. Remova todas as fontes de ignição próximas, ventile a sala e entre em contato com o serviço de atendimento ao cliente. Evite o contato do agente refrigerante com os olhos, pois isso pode causar ferimentos graves nos olhos.
- Nunca use líquidos inflamáveis para limpar o aparelho ou suas peças. Os gases resultantes podem causar um risco de incêndio ou explodir.
- Em caso de incêndio, antes de tomar as medidas adequadas para conter o incêndio, desligue o aparelho da rede elétrica. Nunca extinga o fogo com água quando o aparelho estiver ligado à fonte de alimentação. Após a extinção do incêndio, é necessário garantir uma quantidade suficiente de ar fresco.
- O processo de descongelamento não deve ser acelerado por meio de dispositivos mecânicos ou fontes de energia térmica (velas ou aquecedores) ou de outra forma. O vapor resultante pode causar um curto-circuito e temperaturas excessivas podem danificar o aparelho.
- Durante a operação, todas as aberturas de ventilação do dispositivo devem ser descobertas.
- Nunca danifique o sistema de arrefecimento no dispositivo.

### **Equipe de operação**

- Este dispositivo não pode ser operado por pessoas (incluindo crianças) com capacidades físicas, sensoriais ou mentais limitadas, bem como por pessoas com experiência limitada e / ou conhecimento limitado.

## Segurança

---

- As crianças devem ser supervisionadas para garantir que não brinquem ou liguem o dispositivo.

**As crianças somente podem pegar comida ou produtos alimentícios do aparelho!**

### Uso indevido

- O uso indevido ou o uso proibido podem danificar o aparelho.
- O dispositivo pode ser usado somente quando sua condição técnica não levanta objeções e permite um trabalho seguro.
- O dispositivo só pode ser usado se todas as conexões tiverem sido feitas de acordo com os regulamentos.
- O aparelho só pode ser usado quando estiver limpo.
- Use apenas peças de reposição originais. Nunca realize uma auto-reparação do dispositivo.
- Não faça alterações ou modificações no dispositivo.
  
- Não faça orifícios no dispositivo nem monte objetos nele.
- Não coloque objetos pesados sobre o aparelho.

## 1.3 Utilização adequada

Qualquer uso do aparelho para fins diferentes e/ou divergentes de seu uso normal conforme descrito abaixo é proibido e considerado uso indevido.

O uso a seguir está de acordo com o uso pretendido:

Arrefecimento de alimentos num recipiente adequado GN.

## 1.4 Utilização inadequada

O uso incorreto pode levar a ferimentos à pessoas e bens causados por tensão, fogo e temperaturas elevadas perigosas. No aparelho, apenas podem ser realizados os trabalhos descritos neste manual.

O uso a seguir não está de acordo com o uso pretendido:

- Refrigeração de produtos alimentares inadequados;
- Armazenamento de objetos e líquidos inflamáveis ou explosivos, como éter, querosene ou adesivos;
- Armazenamento de produtos explosivos, como aerossóis cheios de propelentes inflamáveis;
- Armazenamento de produtos farmacêuticos ou sangue preservado.



## 2 Informações gerais

### 2.1 Responsabilidade e garantia

Todas as informações e nas dicas contidas neste manual de instruções foram compiladas com o devido respeito aos regulamentos vigentes, com base em conhecimentos atuais de engenharia e de projetos, bem como em nossos muitos anos de experiência. No caso de encomendar modelos especiais ou opções adicionais e, no caso de utilização dos conhecimentos técnicos mais recentes, o aparelho fornecido em determinadas circunstâncias pode diferir das explicações e numerosos desenhos contidos neste manual de instruções.

O fabricante não tem qualquer responsabilidade por danos e defeitos causados por:

- não seguimento das instruções,
- utilização inadequada,
- interferências em mudanças técnicas pelo usuário,
- utilização de peças de substituição não autorizadas.

Reservamo-nos o direito de realizar mudanças técnicas no produto para melhorar sua utilização e seu desempenho.

PT

### 2.2 Proteção de direitos autorais

Este manual, os textos, desenhos, imagens e outros itens nele contidos estão protegidos por direitos autorais. Sem o consentimento por escrito do fabricante, é proibido reproduzir o conteúdo do manual do usuário em qualquer forma e de qualquer maneira (incluindo fragmentos), e usar e/ou transferir seu conteúdo para terceiros. As violações do descrito acima resultarão na obrigação de pagamentos de compensações. Reservamo-nos o direito de prosseguir outras reivindicações.

### 2.3 Declaração de conformidade

O aparelho cumpre com os padrões atuais e as diretrizes da UE. O acima referido está confirmado pela Declaração de Conformidade CE. Se necessário, estamos à disposição para enviar-lhe a Declaração de Conformidade relevante.

## 3 Transporte, embalagem e armazenagem

### 3.1 Controle de entrega

Após a recepção do produto, você deve verificar imediatamente se o aparelho está completo e que não tenha sido danificado durante o transporte. Em caso de danos visíveis durante o transporte, recuse-se a aceitar o aparelho ou aceite o produto de maneira condicional. Nos documentos de transporte / nota de transporte da empresa transportadora, assinale a descrição do dano e faça uma reclamação. Os danos ocultos devem ser relatados imediatamente após terem sido identificados, uma vez que as reivindicações só podem ser reclamadas dentro dos prazos aplicáveis.

Na ausência de peças ou acessórios, entre em contato com o nosso Departamento de Atendimento ao Cliente.

### 3.2 Embalagem

Por favor, não descarte a caixa de papelão do aparelho. Pode ser necessário armazenar o aparelho quando se deslocar ou quando enviar o aparelho ao nosso centro de serviço em caso de qualquer dano.

PT

A embalagem e os itens individuais são feitos de materiais recicláveis. Em detalhes são: folhas e sacos de plástico e embalagens de papelão.

Ao descartar a embalagem, observe os regulamentos vigentes em seu país. Os materiais de embalagem reutilizáveis devem ser reciclados.

### 3.3 Armazenagem

Mantenha a embalagem fechada até o aparelho ser instalado e observe as instruções de configuração e armazenagem contidos na parte externa. As embalagens só devem ser armazenadas nas seguintes condições:

- dentro de casa
- se estiverem em ambiente seco e livre de poeira
- se estiverem longe de produtos agressivos
- em um local protegido da luz solar
- se estiverem em local protegido contra choques mecânicos.

Em caso de período longo de armazenamento (mais de 3 meses), verifique o estado da embalagem e das peças regularmente. Se necessário, a embalagem deve ser substituída por uma nova.

## 4 Dados técnicos

### 4.1 Dados técnicos

#### Versão / propriedades do carrinho buffet Kids

- Arrefecimento: estático
- Prateleira para deslizar bandejas, dobrável
- Proteção higiénica
- Iluminação:
  - LED
  - liga-se quando a ficha de rede é inserida
- Torneira de purga
- Tipo de cabo de ligação:
  - cabo em espiral
  - comprimento do cabo: 1 m
- Rodas giratórias: 5 rodas giratórias, 2 bloqueáveis
- Luz indicadora: Liga/Desliga
- Condição no momento da entrega: montado na forma acabada
- Características:
  - câmaras de aço inoxidável
  - cantos arredondados
- Incluído: 4 travessas: comprimento 528 mm, largura 30 mm
- Não incluído na entrega: recipientes GN

**Sujeito a alterações técnicas!**

<b>Nome:</b>	<b>Carrinho de buffet Kids K4110-150U / 150W / 150A</b>
Nº de ref:	<b>125540-125540V1-125540V2</b>
Material:	madeira, laminado; aço inoxidável, plástico
Cor:	elm / wenge / antracite
Número de cubas:	1
Dimensão da pia, formato GN	4 x 1/1 GN
Profundidade máxima do recipiente GN em mm:	150
Gama de temperaturas de – até em °C:	2 - 4
Classe climática:	3
Fator refrigerante / quantidade em kg:	R290 / 0,06
Altura de manuseio em mm:	700
Dimensões da prateleira para deslizar bandejas (L x P) em mm:	1.460 x 250
Número de barras transversais:	4
Dimensões das barras transversais (L x P) em mm:	528 x 30
Carga de conexão:	0,349 kW   230 V   50 Hz
Dimensões (L x P x A) em mm:	1.460 x 1.160 x 1.215
Peso em kg:	118,0

PT

## 4.2 Funções do aparelho

O carrinho de buffet foi concebido para a apresentação e entrega de produtos alimentícios refrigerados. Graças à adequada altura de manuseio, as crianças também podem desfrutar da possibilidade de serviço independente e da escolha de alimentos perfeitamente arrefecidos.

### 4.3 Resumo dos componentes do aparelho

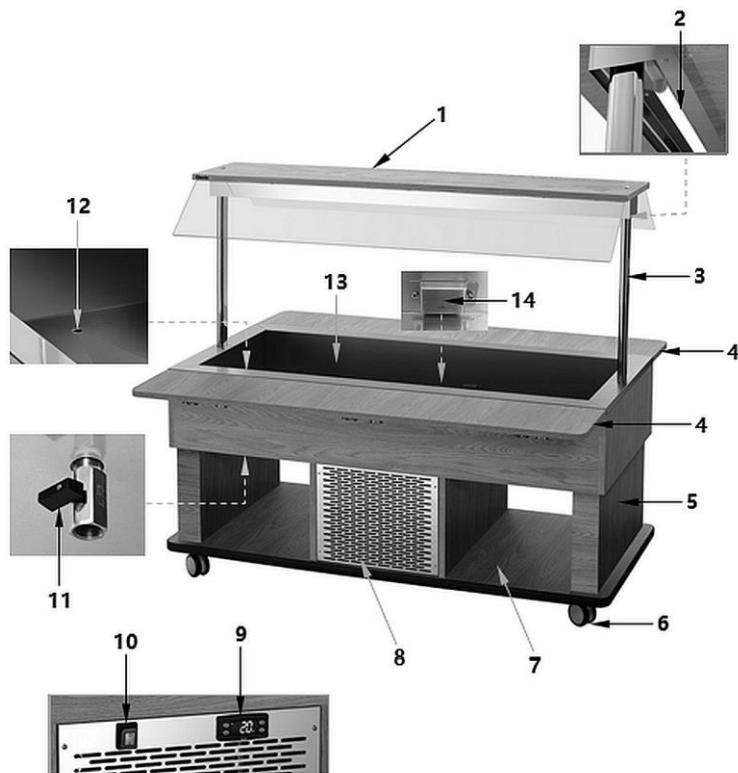

PT

Fig. 1

- |  |   |
|--|---|
| 1. Proteção higiênica                          | 2. Iluminação LED   |
| 3. Suporte de cobertura higiênica              | 4. Prateleira para deslizar bandejas (2x)                                     |
| 5. Corpo                                       | 6. Rodas giratórias (5x, 2 bloqueáveis)                                       |
| 7. Superfície de suporte inferior              | 8. Orifícios de ventilação  |
| 9. Regulador digital de temperatura            | 10. Interruptor de ligar/desligar com indicador de potência integrado (verde) |
| 11. Torneira de purga                          | 12. Torneira de purga do tanque de refrigeração                               |
| 13. Tanque de refrigeração para recipientes GN | 14. Cobertura de sensor de temperatura  |

## 5 Instalação e operação

### 5.1 Instalação



#### **CUIDADO!**

**No caso de instalação incorreta, configuração, consertos, manutenção ou por conta da manipulação inadequada do aparelho, pode-se causar danos materiais ou corporais.**

A configuração e instalação, bem como a reparação só podem ser realizadas por um técnico de serviço autorizado de acordo com a legislação nacional aplicável.

#### **Como desembalar / instalar**

- Desembale o aparelho e remova todos os elementos externos e internos da embalagem e as proteções de transporte.



#### **CUIDADO!**

##### **Perigo de sufocamento!**

Impedir que as crianças acessem materiais de embalagem, como sacolas plásticas e elementos de isopor.

- Se houver uma película protetora no aparelho, remova-a. Deve-se retirar a película de proteção lentamente para que não deixe restos de cola. Remova qualquer resíduo do adesivo com um solvente adequado.
- Tenha cuidado para não danificar a placa de identificação ou as indicações de aviso no aparelho.
- **Nunca** coloque o aparelho num ambiente húmido ou molhado.
- Instale o aparelho de modo que as conexões sejam facilmente acessíveis para uma eventual desconexão rápida, se necessário.
- O aparelho deve ser colocado em uma superfície com as seguintes características:
  - plana, com capacidade de carga suficiente, resistente à água, seca e resistente a altas temperaturas
  - grande o suficiente para que se possa operar o aparelho sem problemas
  - facilmente acessível
  - ter boa ventilação.

## Instalação e operação

---

- Não coloque o aparelho em locais com luz solar direta ou perto de fontes de calor (fogão, aquecedor, aparelhos de aquecimento, etc.). As fontes de calor podem afetar negativamente o nível de consumo de energia e também limitar as funções do aparelho.
- O dispositivo deve ser configurado para permitir uma boa circulação de quantidade suficiente de ar. Não bloqueie ou cubra os orifícios de ventilação na parte traseira do dispositivo.
- Mantenha uma distância de pelo menos 10 cm das paredes e outros objetos.
- Para instalar o dispositivo, siga estas etapas:
  - Remova a embalagem, exceto o palete, do dispositivo.
  - Levante o dispositivo usando uma empilhadeira e mova-o para o local de instalação planejado. Cuidado para não danificar o dispositivo. Controle a estabilidade para não perder o equilíbrio do dispositivo
  - Não puxe ou mova o dispositivo, ele pode tombar. Elementos externos ou rodas giratórias podem estar danificados.
  - Assim que o dispositivo estiver no local previsto, retire a palete.
  - Prenda as rodas giratórias com travões.
  - Finalmente, remova a película protetora do dispositivo.

PT

### Conectar à eletricidade

- Verifique se os dados técnicos da unidade (ver placa de informações) correspondem aos dados da rede local.
- Conecte o dispositivo a uma tomada única e suficientemente protegida com um contato de proteção. Não conectar o aparelho a uma tomada múltipla.
- Conecte o cabo de conexão de forma que ninguém possa pisar ou tropeçar nele.
- Antes da primeira utilização, o aparelho deve permanecer de pé por pelo menos 2 horas antes de ser ligado à eletricidade.
- Após uma queda de energia ou após remover o plugue da tomada, não o reconecte por pelo menos 5 minutos.

### 5.2 Operação

#### Instruções para o utilizador

- Não coloque objetos pesados sobre a tampa de higiene (por exemplo, placas empilhadas).
- Para deixar pratos, utilize as superfícies de utilidades inferiores do dispositivo.
- Evite o contacto de grandes quantidades de água com peças de madeira para que não surjam bolhas e arranhões.
- Os alimentos quentes devem ser resfriados à temperatura ambiente antes de serem colocados no aparelho.
- O carrinho de buffet não deve ser utilizado continuamente (máx. 2-3 horas), uma vez que este dispositivo não é um frigorífico.
- Para determinar as temperaturas de armazenamento, utilize os dados na tabela seguinte. As temperaturas certas (de acordo com o regulamento HACCP) são valores indicativos e podem variar em função do ambiente, da radiação solar e da quantidade de produtos alimentícios. Por esta razão, as temperaturas dos produtos alimentícios devem ser verificadas regularmente e a temperatura de armazenamento deve ser ajustada em conformidade com estas exigências através de um controlador de temperatura.

PT

Produtos alimentícios		Temp. mín. (° C)	Temp. máx. (° C)
Pães		+2	+8
Massa		+2	+7
Carne		+2	+6
Frutos do mar*		0	+4
Gastronomia	Pratos cozidos	+2	+10
	Pratos cozidos com ovos, leite ou com gelatina	0	+4
Produtos lácteos		+2	+4
Queijo amarelo		+2	+10
Frios cortados		+2	+10
Legumes	inteiros	+8	+10
	seleção (fatiados)	+2	+6

\*Recomendamos que os frutos do mar sejam colocados sobre uma camada de flocos de gelo.



### Preparação do dispositivo

1. Antes de usar, limpe o aparelho de acordo com as instruções na secção 6 “Limpeza”.
2. Certifique-se de que a torneira de purga está fechada.
3. Ligue o dispositivo a uma tomada única.

A iluminação LED integrada na proteção higiénica é ativada quando a ficha de rede é inserida ou é ligada por um interruptor de iluminação.

4. Ligar o aparelho através do interruptor de ligar/desligar.

Controlo de conexão verde no interruptor lig/desl. se acenderá.

Ao ligar o aparelho, é efetuado um teste de lâmpada; o visor digital do controlador de temperatura e dos LEDs piscam durante alguns segundos para controlar o seu funcionamento correto.

O aparelho é arrefecido a uma temperatura de 2 °C. O visor digital exibe a temperatura atual no tanque de refrigeração;





Os produtos alimentícios necessários só podem ser colocados no aparelho em contentores GN apropriados somente após o dispositivo atingir a temperatura definida.

5. Para fazer mais regulações de temperatura, considere as orientações na seguintes secções.

### Regulador digital de temperatura





Fig. 2

Botão	Nome	Funções
	Botão funcional	<ol style="list-style-type: none"><li>1) Exibição de dados HACCP</li><li>2) Pressionar durante 5 segundos para iniciar ou parar a descongelação manual (se LFc = 0) sem esperar pelo dSd ou ligar/desligar o regulador (se LFc = 1)</li><li>3) no modo de programação: deixar o menu de parâmetros sem guardar novos valores de definição (comando Esc)</li><li>4) durante um evento de alarme: desativar a campainha interna opcional e relé.</li></ol>
	Botão Enter	<ol style="list-style-type: none"><li>1) Ativar o modo de programação</li><li>2) Ver e aprovar novos valores de definição</li></ol>
	Botão para reduzir o valor de configurações	<ol style="list-style-type: none"><li>1) Mantenha premido junto com o botão Enter durante 5 segundos para bloquear ou desbloquear os botões</li><li>2) No modo de programação: percorrer o menu de parâmetros e reduzir os valores de definição</li></ol>
	Botão para aumentar o valor das configurações	<ol style="list-style-type: none"><li>1) Para ver a temperatura atual da sonda 1 por alguns segundos</li><li>2) No modo de programação: percorrer o menu de parâmetros e elevar os valores de definição</li></ol>

### Indicadores LED

Os LEDs mostram o status da ativação da função no display digital:

LED	Status de Ativação	significado
	encendida	o compressor está a funcionar (o relé de saída K1 está ligado, Act = 0)
	pisca	durante o atraso para ligar o compressor
	encendida	a resistência está a funcionar (o relé de saída K1 está ligado, Act = 1)
	pisca	durante o atraso para ligar a resistência
	encendida	descongelação em andamento
	pisca	durante o atraso após a descongelação

O ponto superior esquerdo pisca no modo de programação e acende-se quando o contacto externo (entrada digital) está ativo ou no modo Standby.





O número "1", que aparece no visor digital, indica a temperatura atual do sensor.

PT

### Regulação da temperatura (valor desejado da temperatura)

1. Pressione uma vez e por um momento o botão .

A mensagem SET aparece no ecrã digital. O ponto superior à esquerda do indicador de temperatura pisca para indicar a entrada no modo de programação.

2. Para visualizar o ponto de ajuste, prima novamente o botão .
3. Para definir o valor do ponto de ajuste necessário dentro de 15 segundos, prima  ou .
4. Prima o botão  para confirmar os dados introduzidos.

#### NOTA!

**Se não ligar este botão durante mais de 15 segundos ou se premir o botão  uma vez, o último valor visualizado no visor é aceite e a mensagem anterior é novamente exibida.**

### Descongelação automática

O dispositivo descongela automaticamente 4 vezes em 24 horas. O temporizador inicia quando você o liga pela primeira vez.

1. Se for necessário alterar as fases de descongelação automática, prima o botão  durante mais de 5 segundos.

O dispositivo iniciará imediatamente a descongelação automática e o próximo processo de descongelação ocorrerá após 6 horas.

### Descongelação manual

Além da descongelação automática, pode ser ativada a descongelação manual.

1. Mantenha o botão  premido durante mais de 5 segundos.

O degelo manual é iniciado.



O processo só é ativado quando as condições de temperatura adequadas forem satisfeitas (quando LFc=0). Se não forem cumpridas, o visor digital pisca para comunicar que o processo não está a ser realizado.

PT

#### **NOTA!**

**Se precisar de mais alterações nas definições dos parâmetros, contacte o serviço.**

### Bloqueio de botões

1. Pressione e segure os botões  e  premidos simultaneamente durante 6 segundos para bloquear e desbloquear o teclado (o ponto superior à esquerda do indicador de temperatura pisca).

Quando "Pof" aparece no visor digital, significa que o teclado está bloqueado.

Quando o "Pon" é exibido, o teclado é desbloqueado.

Quando o teclado está bloqueado, todos os parâmetros podem ser apresentados, mas não podem ser alterados.

### Exibição de temperaturas de alarme registadas (função HACCP)

O controlador de temperatura digital regista os últimos 3 eventos de alarme de temperatura:

A temperatura do sensor foi inferior à ALo ou superior a AHi.

- se o controlador de temperatura mostrar a temperatura (isto é, não no modo de programação), prima e libere o botão  ;
- aparece a mensagem "HcP" (HACCP) e (se os dados de alarme forem guardados) a mensagem "AL1", chegou a min./max. temperatura e duração em minutos quando a temperatura 1 estava acima de ALo ou AHi, depois aparece "AL2", alarme min-/máx. ... . AL1 refere-se ao evento mais atual. AL3 é o mais velho.

Quando os dados HACCP são apresentados no visor digital, os dados de alarme

guardados podem ser eliminados premindo o botão  durante mais de 5 segundos ("----" é exibido).

O controlador de temperatura digital apenas apresenta dados sobre alarmes de eventos que voltaram ao normal. Se o alarme estiver em curso, pode ser encerrado terminando a ALo ou aumentando o valor AHi. No final do alarme, os dados HACCP são guardados.

Durante o processo de descongelação, não há registo de alarme.

O controlador de temperatura não está equipado com uma bateria, em caso de falta de energia, não são controlados/guardados dados.

Se a unidade de medição da temperatura (parâmetro "unt") for alterada, as temperaturas/parâmetros registados refletem a unidade definida no passado (não foram convertidas).

### Alarmes de parâmetros

Código do país:	Descrição	Valor	Predefinições
Atp	Valores do tipo de alarme 0: ALo, AHi são valores absolutos de temperatura; 1: ALo, AHi são valores de temperatura referentes aos valores SET.	0..1	0
ALo	Alarme de baixa temperatura (ex LoA). Se a temperatura descer abaixo deste valor (ALo-0.4), o controlador transmite um sinal de alarme no visor e começa a registar a temperatura mínima e a duração do alarme (função HACCP). Além disso, ativa uma campainha interna e um relé de alarme, se disponível (opcional)	AtP=0, -50.. (AHi-1) AtP=1, -50 .. -0.5°C	-40 °C
AHi	Alarme quando a temperatura é excedida (ex HiA). Se a temperatura subir acima deste valor (AHi+0.4), o controlador transmite um sinal de alarme no visor e começa a registar a temperatura e a duração mais elevadas do alarme. Além disso, ativa uma campainha interna e um relé de alarme, se disponível (opcional).	AtP=0 (ALo+1)..150 AtP=1 0.5 ..285 °C	110 °C

PT

### Desligamento do aparelho

1. Se o aparelho não for ser mais usado, desligue-o usando o botão liga/desliga do lado de operação do dispositivo.
2. Desconecte o dispositivo da fonte de alimentação puxando o plugue da tomada.

## 6 Limpeza

### 6.1 Instruções referentes à segurança durante a limpeza

- Antes da limpeza, o aparelho deve ser desconectado da fonte de alimentação.
- Deixar o aparelho se arrefecer por completo.
- Preste atenção para que a água não entre no aparelho. Não mergulhe o aparelho em água ou outros líquidos enquanto o limpa. Não use um jato de água sob pressão para limpar o aparelho.
- Não use objetos pontiagudos ou de metal (faca, garfo, etc.) para limpar o aparelho. Objetos pontiagudos podem danificar o aparelho e causar choque elétrico quando em contato com componentes condutores.
- Não utilize produtos de limpeza abrasivos que contenham solventes ou agentes de limpeza cáusticos. Eles podem danificar a superfície.

### 6.2 Limpeza

1. O dispositivo deve ser limpo regularmente no final do dia útil.
2. Retire os contentores GN do tanque de refrigeração.

A condensação pode acumular-se no tanque de refrigeração dos contentores GN. Para drená-la, siga estas etapas:

- coloque um recipiente adequado sob a torneira de purga (A)
  - abra a torneira de purga (A) e libere a condensação
3. Limpe o tanque de refrigeração para contentores GN com um pano macio e húmido e seque bem no final.
  4. Feche a torneira de purga.

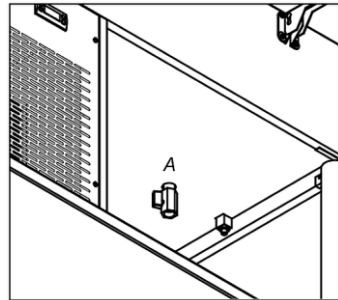

Fig. 3

5. Limpe a cobertura higiénica com um pano macio e húmido e seque bem no final.
6. Limpe as superfícies de madeira laminadas apenas com um pano ligeiramente húmido. Para manchas persistentes, use um pouco de álcool.
7. Lave bem o recipiente GN usado em água morna corrente com um pano macio e um agente de limpeza suave.
8. Enxaguar os recipientes GN em água limpa e secar ou deixar secar ao ar livre.

## 7 Reciclagem

### Equipamentos elétricos



Equipamentos elétricos são marcados com este símbolo. O equipamento elétrico deve ser descartado e reciclado de forma adequada e ecologicamente correta. Não descarte eletrodomésticos em lixos domésticos. Desconecte o aparelho da fonte de alimentação e remova o cabo de conexão do aparelho.

PT

Aparelhos elétricos devem ser descartados em pontos de coleta designados.

### Refrigerante

O propelente usado no dispositivo é inflamável. Seu descarte deve ocorrer de acordo com as normas nacionais vigentes.