

Kids K4110-150U / 150W / 150A



125540-125540V1-125540V2

Bartscher GmbH
Franz-Kleine-Str. 28
D-33154 Salzkotten
Tyskland

tel. +49 5258 971-0
fax: +49 5258 971-120
Servicenummer: +49 5258 971-197
www.bartscher.com



Version: 1.0

Skapandedatum: 2021-10-01

Original bruksanvisning

| | | |
|-----|---|----|
| 1 | Säkerhet..... | 2 |
| 1.1 | Förklaring av signalord..... | 2 |
| 1.2 | Säkerhetsanvisningar | 3 |
| 1.3 | Avsedd användning | 6 |
| 1.4 | Oändamålsenlig användning | 6 |
| 2 | Allmänt | 7 |
| 2.1 | Ansvar och garanti | 7 |
| 2.2 | Upphovsrättsskydd | 7 |
| 2.3 | Försäkran om överensstämmelse..... | 7 |
| 3 | Transport, förpackning och lagring | 8 |
| 3.1 | Leveranskontroll..... | 8 |
| 3.2 | Förpackning | 8 |
| 3.3 | Lagring..... | 8 |
| 4 | Tekniska parametrar..... | 9 |
| 4.1 | Tekniska data | 9 |
| 4.2 | Apparatens funktion | 10 |
| 4.3 | Sammanställning av apparatens komponenter | 11 |
| 5 | Installation och handhavande | 12 |
| 5.1 | Installation..... | 12 |
| 5.2 | Handhavande | 14 |
| 6 | Rengöring..... | 21 |
| 6.1 | Säkerhetsanvisningar för rengöring | 21 |
| 6.2 | Rengöring | 21 |
| 7 | Återvinning..... | 22 |



Läs bruksanvisningen innan du använder apparaten och spara den för framtida bruk!

Denna bruksanvisning innehåller en beskrivning av installation, handhavande och underhåll av apparaten och är en viktig informationskälla samt handbok. För att arbeta med apparaten säkert och korrekt är en kunskap om bruksanvisningens alla säkerhets- och användningsanvisningar nödvändig. Dessutom är föreskrifter om förebyggande av olyckor, arbetsmiljöföreskrifter och bestämmelser som gäller på det området där apparaten används tillämpliga.

Före arbete med, och särskilt före start av apparaten, läs denna bruksanvisning för att undvika person- och egendomsskador. Felaktig användning kan leda till skador.

Denna bruksanvisning är en integrerad del av produkten och skall förvaras i omedelbar närhet till produkten samt vara tillgänglig hela tiden. När apparaten överlämnas är det nödvändigt att även överlämna denna bruksanvisning.

1 Säkerhet

Apparaten har tillverkats enligt gällande tekniska regler. Ändå kan apparaten vara en källa till faror, om den används felaktigt eller för andra ändamål än de avsedda. Alla personer som använder apparaten skall följa de uppgifter som finns i denna bruksanvisning samt följa säkerhetsanvisningar.

SV

1.1 Förklaring av signalord

Viktiga säkerhetsanvisningar och varningstexter har markerats med lämpliga signalord i denna bruksanvisning. Dessa anvisningar ska följas noga för att undvika olyckor, person- och egendomsskador.



FARA!

En varningstext **FARA** varnar för faror som leder till allvarliga skador eller dödsfall om de inte undviks.

**VARNING!**

En varningstext **VARNING** varnar för faror som kan leda till lindriga eller allvarliga skador eller dödsfall om de inte undviks.

**FÖRVARNING!**

En varningstext **FÖRVARNING** varnar för faror som kan leda till lätta eller lindriga skador om de inte undviks.

OBS!

En varningstext **OBS** innebär en möjlig egendomsskada som kan uppstå om säkerhetsanvisningarna inte följs.

NOTIFIERING!

Symbolen **NOTIFIERING** informerar användaren om nästa uppgifter och anvisningar om användning av apparaten.

SV

1.2 Säkerhetsanvisningar

Elektrisk ström

- En för hög nätspänning eller en felaktig installation kan leda till elolycksfall.
- Apparaten kan anslutas endast om uppgifter på namnskylden överensstämmer med nätspänningen.
- För att undvika kortslutningar ska apparaten hållas torr.
- Om det uppstår fel vid drift ska apparaten kopplas bort från elnätet direkt.
- Vidrör inte stickproppen med våta händer.
- Fatta aldrig tag i apparaten om den föll i vatten. Koppla bort apparaten från elnätet omedelbart.
- Alla reparationer och öppningar av huset kan endast utföras av servicepersonal och lämpliga verkstäder.
- Bär inte apparaten genom att hålla den i anslutningskabeln.
- Anslutningskabeln får aldrig komma i kontakt med värmekällor och vassa kanter.

- Anslutningskabeln får inte vikas, klämmas eller knytras.
- Apparattens anslutningskabel ska alltid rullas ut helt.
- Placera aldrig apparaten eller andra föremål på anslutningskabeln.
- För att koppla apparaten bort från elnätet ska man alltid ta tag i stickproppen.
- Kontrollera nätsladden regelbundet för skador. Använd inte apparaten med en skadad nätsladd. En skadad nätsladd ska bytas ut av en serviceverkstad eller en behörig elinstallatör för att undvika risk.

Brandrisk / risk för brännbara material / explosionsrisk!

- Använd inte några andra elapparater i apparaten.
- Varken förvara eller använd bensen eller andra brandfarliga gaser eller vätskor nära denna eller en annan apparat. Gaser kan utgöra brand- eller explosionsrisk.
- Lägg inte i några sprängämnen, som aerosoler fyllda med brandfarliga fyllnadsmedel. Från behållarna som är fyllda med brandfarliga gaser och vätskor kan innehållet läcka ut och antändas från gnistor som skapas av elapparater i en lägre temperatur. Explosionsrisk!
- Vid läckage av köldmediet dra ut stickkontakten från eluttaget. Avlägsna alla antändningskällor som finns i närheten, vädra rummet och kontakta service. Undvik att få köldmediet i ögonen därför att det kan förorsaka allvarliga ögonskador.
- Använd aldrig brandfarliga vätskor för att rengöra apparaten eller dess delar. Gaser som uppstår från dem kan utgöra brandrisk eller explodera.
- Vid brand, innan du vidtar lämpliga åtgärder för brandsläckning, koppla bort apparaten från elnätet. Släck aldrig eld med vatten när apparaten är ansluten till elnätet. Efter att branden har släckts söj för god frisklufttillförsel.
- Påskynda inte upptvinningsprocess med mekaniska redskap eller energikällor för uppvärmning (ljus eller värmare) eller på ett annat sätt. En ånga som uppstår kan förorsaka kortslutning medan en för hög temperatur kan skada apparaten.
- Under drift ska apparattens alla ventilationsöppningar vara avtäckta.
- Kylsystemet i apparaten får aldrig skadas.

Användare

- Denna apparat är inte avsedd för att användas av personer (inklusive barn) med nedsatt fysisk, sensorisk eller mental förmåga samt personer med liten erfarenhet och/eller begränsad kunskap.
- Barn ska hållas under uppsikt så att de inte leker med eller startar apparaten.

Barn får bara ta rätter eller matprodukter från apparaten!

Felaktig användning

- Oändamålsenlig eller förbjuden användning kan leda till skador på apparaten.
 - Apparaten får endast användas om det är i gott skick, vilket gör arbetet säkert.
 - Apparaten får endast användas om samtliga anslutningar är utförda enligt lagen.
 - Apparaten får endast användas när den är ren.
 - Använd endast originalreservdelar. Reparera aldrig apparaten själv.
 - Man får inte ändra eller modifiera apparaten på något sätt.
-
- Man får varken borra i apparaten eller montera några föremål på den.
 - Placera inte några tunga föremål på apparaten.

1.3 Avsedd användning

Det är förbjudet att använda apparaten för andra ändamål än de avsedda, som beskrivs nedan, och det avses som en oändamålsenlig användning.

Följande användning är ändamålsenlig:

Kylning av maträtter i lämpliga GN-kantiner.

1.4 Oändamålsenlig användning

En oändamålsenlig användning kan leda till person- och egendomsskador till följd av farlig elektrisk spänning, eld och hög temperatur. Det är bara de arbeten som anges i denna bruksanvisning som apparaten kan användas till.

Följande användning är oändamålsenlig:

- Kylning av olämpliga livsmedel.
- Förvaring av brännbara eller explosiva föremål och vätskor, som eter, fotogen eller lim.
- Förvaring av sprängämnen, som aerosoler fyllda med brandfarliga fyllnadsmedel.
- Förvaring av farmaceutiska produkter eller blodkonserver.

2 Allmänt

2.1 Ansvar och garanti

Alla uppgifter och anvisningar som finns i denna bruksanvisning har angetts med beaktande av gällande föreskrifter, aktuell konstruktions- och ingenjörskunskap samt vår kunskap och våra mångåriga erfarenheter. Vid beställning av specialmodeller eller tillval och när den nyaste tekniska kunskapen används kan den levererade apparaten avvika från förklaringar och olika bilder som finns i denna bruksanvisning i vissa förhållanden.

Tillverkaren fransäger sig allt ansvar för skador och fel till följd av:

- att anvisningarna inte följts,
- oändamålsenlig användning,
- tekniska ändringar som gjorts av användaren,
- ej godkända reservdelar används.

Vi förbehåller oss rätten att införa tekniska ändringar i apparaten för att öka apparatens funktionalitet och förbättra den.

2.2 Upphovsrättsskydd

Denna bruksanvisning och texterna, ritningarna, bilderna och de övriga delarna som finns i den är skyddade av upphovsrätten. Det är förbjudet att kopiera bruksanvisningens innehåll (eller dess delar) i vilken som helst form och på vilket som helst sätt samt att utnyttja eller/och överlämna dess innehåll till tredje parter. Åsidosättande av det ovannämnda förorsakar att ett skadestånd måste betalas. Vi förbehåller oss rätten att göra ytterligare anspråk.

2.3 Försäkran om överensstämmelse

Apparaten uppfyller Europeiska Unionens gällande standarder och riktlinjer. Det ovannämnda bekräftar vi i EG-försäkran om överensstämmelse. Vi skickar dig en lämplig försäkran om överensstämmelse vid behov.

3 Transport, förpackning och lagring

3.1 Leveranskontroll

När leveransen har tagits emot kontrollera att apparaten är fullständig och inte har skadats under transporten. Om synliga transportskador har konstaterats vägra att ta emot apparaten eller göra ett villkorligt mottagande. Ange skadornas omfattning på transportfirmans transportdokument/fraktsedel och reklamera varan. Dolda skador ska anmälas direkt efter att de har upptäckts därför att skadeståndskrav bara kan anmälas under den gällande reklamationstiden.

Om några delar eller tillbehör fattas kontakta vår Kundtjänst.

3.2 Förpackning

Släng inte apparatens förpackning. Den kan behövas för att förvara apparaten, under en flytt eller om apparaten skickas till vår servicepunkt vid eventuella skador. Förpackningen och olika delar är tillverkade i återvinningsbara material. De är: film och påsar i plast, förpackning i kartong.

Vid avfallshantering av förpackningen ska ett visst lands föreskrifter följas. De förpackningsmaterial som är lämpliga för återanvändning ska återvinnas.

SV

3.3 Lagring

Förpackningen ska lämnas sluten tills installation av apparaten och under förvaring ska de märkningar som gäller placering och lagring som finns på utsidan följas. Förpackningen ska förvaras i följande förhållanden:

- i stängda rum
- torrt och fritt från damm
- borta från aggressiva medel
- skyddad från direkt solljus
- skyddad från mekaniska stötar.

Vid en längre förvaring (över tre månader) ska förpackningens alla delar kontrolleras regelbundet. Vid behov ska förpackningen bytas ut mot en ny.

4 Tekniska parametrar

4.1 Tekniska data

Version / egenskaper för Buffévagn Kids

- Kylning: statisk
- Brickbana, nedfällbar
- Hostskydd
- Belysning:
 - LED
 - sätts på när nätkontakten sätts i
- Avloppsventil
- Typ av anslutningskabel:
 - spiralkabel
 - kabellängd: 1 m
- Vridbara hjul: 5 vridbara hjul, 2 spärrbara
- Kontrollampa: På/av
- Skick vid leverans: monterad till färdig form
- Egenskaper:
 - hoar i rostfritt stål
 - rundade hörn
- Detta ingår: 4 avdelare: längd 528 mm, bredd 30 mm
- Medlevereras ej: GN-kantin

Rätt att ändra produktens tekniska detaljer förbehålls!

| | |
|---|---|
| Namn: | Buffévagn Kids K4110-150U / 150W / 150A |
| Art. nr: | 125540-125540V1-125540V2 |
| Material: | trä, laminerat / rostfritt stål / plast |
| Färg: | alm / wenge / antracit |
| Antal bassänger: | 1 |
| Kärlstorlek, GN-format | 4 x 1/1 GN |
| Maximalt djup av GN-kantin i mm: | 150 |
| Temperaturområde från – till i °C: | 2 - 4 |
| Klimatklass: | 3 |
| Köldmedium / mängd i kg: | R290 / 0,06 |
| Serveringshöjd i mm: | 700 |
| Mått hyllor för nedfällbara brickorna (B x D) i mm: | 1.460 x 250 |
| Antal tvärstänger: | 4 |
| Tvärstängers yta (bredd x djup) i mm: | 528 x 30 |
| Anslutningsvärde: | 0,349 kW 230 V 50 Hz |
| Mått (bredd x djup x höjd) i mm: | 1.460 x 1.160 x 1.215 |
| Vikt i kg: | 118,0 |

SV

4.2 Apparats funktion

Buffévagnen är utformad för visning och leverans av kylda livsmedel. Tack vare lämplig servicehöjd kan barn också njuta av möjligheten till självbetjäning och valet av perfekt kyld mat.

4.3 Sammanställning av apparatens komponenter

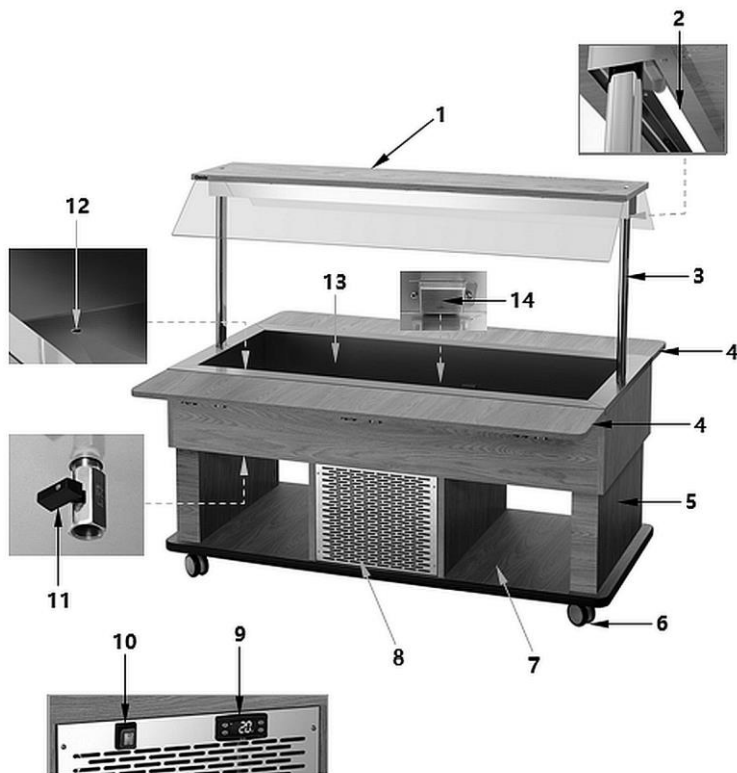

SV

Bild 1

- | | |
|--------------------------------|--|
| 1. Hostskydd | 2. LED-belysning |
| 3. Hostskydds lockfäste | 4. Brickbanor (2x) |
| 5. Kropp | 6. Vridbara hjul (5x2 2 spärrbara) |
| 7. Nedre avställningsyta | 8. Ventilationsöppningar |
| 9. Digital temperaturreglering | 10. På-/av-knapp med inbyggd strömindikator (grön) |
| 11. Avloppsventil | 12. Avlopp för kylbadkar |
| 13. Kylbad för GN -kantiner | 14. Temperatursensors skydd |

5 Installation och handhavande

5.1 Installation



FÖRSIKTIGT!

En felaktig installation, placering, handhavande, underhåll eller hantering av apparaten kan leda till person- och egendomsskador.

Placering och installation samt reparationer kan endast genomföras av en auktoriserad serviceverkstad enligt den lagstiftning som gäller i respektive land.

Uppackning / placering

- Packa upp apparaten och avlägsna allt invändigt och utvändigt förpackningsmaterial samt transportskydd.



FÖRSIKTIGT!

Risk för kvävning!

Förvara förpackningar som plastpåsar och frigolit utom räckhåll för barn.

- Om det finns en skyddsfilm på apparaten ska den avlägsnas. Avlägsna skyddsfilmen långsamt så att det inte lämnas några limrester. Avlägsna eventuella limrester med ett lämpligt lösningsmedel.
- Se till att namnskylten och varningstexterna på apparaten inte skadas.
- Placera **aldrig** apparaten i fuktig eller våt miljö.
- Placera apparaten så att anslutningar alltid är lättåtkomliga så att det går snabbt att bryta strömmen vid behov.
- Apparaten ska placeras på en yta med följande egenskaper:
 - jämn, med tillräcklig bärförmåga, vattentålig, torr och som tål hög temperatur
 - tillräcklig stor så att man kan arbeta med apparaten utan hinder
 - lätt tillgänglig
 - med bra ventilation.

Installation och handhavande

- Placera inte apparaten i direkt solljus eller i närheten av värmekällor (spis, element, uppvärmningsapparater, m.m.). Värmekällor kan påverka energiförbrukning negativt och begränsa apparatens funktioner.
- Placera apparaten så att god och tillräcklig luftcirkulation är möjlig. Öppningarna på apparatens baksida får varken blockeras eller täckas.
- Håll ett minst 10 cm avstånd till väggar och andra föremål.
- För att installera apparaten följ dessa steg:
 - Ta ut apparaten ur förpackningen förutom pallen.
 - Lyft apparaten med en pallyftare och flytta den till den valda installationsplatsen. Se till att apparaten inte skadas. Kontrollera att den står stabilt så att apparatens balans inte förloras.
 - Apparaten får varken dras eller flyttas därför att den kan välta. Detta kan leda till skador på apparatens yttre delar eller svänghjulen.
 - Först när apparaten finns på installationsplatsen, avlägsna pallen.
 - Fäst svänghjulen med bromsarna.
 - Till slut avlägsna skyddsfilmerna från apparaten.

Elanslutning

- Kontrollera att apparatens tekniska data (se namnskylden) passar till det lokala elnätets data.
- Anslut apparaten till ett enkeluttag som är tillräckligt skyddat med skyddskontakt. Anslut apparaten inte till dubbeluttag.
- Placera anslutningskabeln så att inte någon kan trampa eller snubbla på den.
- Före första användning bör apparaten stå i minst 2 timmar innan den ansluts till elnätet.
- Efter nätsammanbrott eller när stickkontakten har dragits ut från eluttaget ska apparaten inte anslutas igen till elnätet i minst 5 minuter.

5.2 Handhavande

Anvisningar för användare

- Placera inga tunga föremål (t.ex. staplade tallrikar) på hostskyddet.
- Använd apparatens nedre användbara ytor för att lägga tallrikar osv. på.
- Undvik att stora mängder vatten kommer i kontakt med trädelarna för att förhindra blåsor och repor..
- Låt varma maträtter svalna till rumstemperatur innan du sätter dem in i apparaten.
- Buffévagnen ska inte användas kontinuerligt (max. 2-3 timmar) eftersom denna apparat inte är ett kylskåp.
- Använd data i tabellen nedan för att bestämma lagringstemperaturerna. De angivna temperaturerna (i apparaten med HACCP -förfordningen) är ungefärliga värden och kan variera beroende på miljö, solljus och mängden livsmedelsprodukter. Av denna anledning bör temperaturen på livsmedelsprodukterna regelbundet kontrolleras och lagringstemperaturen anpassas till dessa krav med hjälp av en temperaturregulator.

SV

| Livsmedel | | Min. temp. (°C) | Maks. temp. (°C) |
|-----------------|---|-----------------|------------------|
| Bröd | | +2 | +8 |
| Pasta | | +2 | +7 |
| Kött | | +2 | +6 |
| Skaldjur* | | 0 | +4 |
| Gastronomi | Kokade rätter | +2 | +10 |
| | Kokade rätter med ägg, mjölk eller gelé | 0 | +4 |
| Mejeriprodukter | | +2 | +4 |
| Ost | | +2 | +10 |
| Charkuterier | | +2 | +10 |
| Grönsaker | hela | +8 | +10 |
| | urval (skivat) | +2 | +6 |

*Vi rekommenderar att du lägger skaldjur ovanpå ett lager isflingor.

Förberedning av apparaten

1. Rengör apparaten före första användning enligt anvisningarna i avsnitt 6 "**Rengöring**".

2. Se till att avtappningskranen är stängd.

3. Anslut apparaten till ett lämpligt enkelt eluttag.

LED -belysningen integrerad i hygienkåpan aktiveras så snart nätkontakten är ansluten eller slås på via belysningsomkopplaren.

4. Starta apparaten med på-/av-knappen.

Den gröna strömindikatorn i på-/av-knappen börjar lysa.

När apparaten slås på utförs ett lamptest; Temperaturregulatorns digitala display och lysdioderna blinkar i några sekunder för att kontrollera att de fungerar korrekt.

Apparaten svalnar till fabriksinställd temperatur på 2 °C. Den digitala displayen visar den aktuella temperaturen i kylbadet.

De nödvändiga livsmedelsprodukterna kan placeras i apparaten i lämpliga GN - kaninen först när apparaten har nått den inställda temperaturen.





5. Följ anvisningarna i avsnitten nedan för att ange ytterligare temperaturinställningar.

Digital temperaturreglering





Bild 2

SV

| Knapp | Namn | Funktioner |
|---|---|---|
|  | Funktionsknapp | <ol style="list-style-type: none"> 1) HACCP -datavisning 2) Tryckt i 5 sekunder för att starta eller stoppa manuell upptinning (om LFc = 0) utan att vänta på dSd eller för att slå på / av regulatoren (om LFc = 1) 3) i programmeringsläge: för att lämna parametermenyn utan att spara de nya inställningsvärdena (kommando Esc) 4) under en larmhändelse: för att inaktivera tillvalet intern summer och relä |
|  | Knapp Enter | <ol style="list-style-type: none"> 1) Aktivera programmeringsläge 2) Visa och bekräfta nya inställningsvärden |
|  | Knapp för att minska inställningsvärdet | <ol style="list-style-type: none"> 1) Håll intryckt tillsammans med Enter -knappen i 5 sekunder för att låsa eller låsa upp knapparna 2) I programmeringsläge: för att bläddra igenom parametermenyerna och minska inställningsvärdena |
|  | Knapp för att öka inställningsvärdet | <ol style="list-style-type: none"> 1) För att visa aktuell sondtemperatur i några sekunder 1 2) I programmeringsläge: för att bläddra igenom parametermenyerna och höja inställningsvärdena |

LED-indikatorer

Lysdioderna visar på den digitala displayen funktionens aktiveringsstatus:

| LED | Aktiveringsstatus | Uppllysning |
|---|-------------------|--|
|  | lyser | kompressor igång (K1 utgångsrelä är på, Act = 0) |
| | blinkar | under kompressorns startfördröjning |
|  | lyser | värmaren igång (K1 utgångsrelä är på, Act = 1) |
| | blinkar | Under värmarens startfördröjning |
|  | lyser | avfrostning pågår |
| | blinkar | under startfördröjning |

Den övre vänstra punkten blinkar i programmeringsläget och tänds när den externa kontakten (digital ingång) är aktiv eller i vänteläge.



Siffran "1" som visas på den digitala displayen visar sensorns aktuella temperatur.

Temperaturinställning (önskat temperaturvärde)

1. Tryck kort på knappen en gång .

SET visas på den digitala displayen. Den övre punkten till vänster om temperaturmätaren blinkar för att indikera att programmeringsläget går in.

2. Tryck på knappen igen för att visa börvärdet .

3. För att ställa in önskat börvärde, tryck på knapparna inom 15 sekunder  eller .

4. Tryck på  för att validera inmatade data.

TIPS!

Om den här knappen inte trycks in i mer än 15 sekunder eller genom att trycka på knappen en gång  det sista värdet som visas på displayen antas och det föregående meddelandet visas igen.

Automatisk avfrostning

Apparaten avfrostar sig automatiskt 4 gånger i 24 timmar. Timer startar vid första start av apparaten.

1. Om de automatiska avfrostningsfaserna behöver ändras håll knappen  intryckt längre än 5 sekunder.

Apparaten startar automatisk avfrostning direkt och nästa avfrostningsprocess kommer att börja om 6 timmar.

Manuell avfrostning

Förutom den automatiska avfrostningen kan en manuell avfrostning aktiveras.

1. Knappen  håll intryckt i mer än 5 sekunder.



Manuell avfrostning påbörjas.

Processen aktiveras endast när lämpliga temperaturvillkor är uppfyllda (när LFc = 0). Om de inte uppfylls blinkar den digitala displayen för att indikera att processen inte pågår.

TIPS!

Om ytterligare ändringar av parameterinställningar krävs kontaktar du tjänsten.

Knapplås

1. Håll knapparna intryckta samtidigt i 6 sekunder  och , för att låsa och låsa upp knappsatsen (den översta punkten till vänster om temperaturmätaren blinkar).

När "Pof" visas på den digitala displayen är knappsatsen låst. När "mån" visas låses knappsatsen upp.

När knappsatsen är låst kan alla parametrar visas men inte ändras.

Visning av lagrade larmtemperaturer (HACCP -funktion)

Den digitala temperaturregulatoren sparar de tre senaste temperaturlarmhändelserna:

Sensortemperaturen var lägre än ALo eller högre än AHi.

- om temperaturregulatoren visar temperaturen (dvs. inte i programmeringsläget), tryck och släpp knappen ;
- meddelandet "HcP" (HACCP) visas och (om larmdata lagras) meddelandet "AL1", min./max. nådd. temperatur och varaktighet i minuter när temperatur 1 var över ALo eller AHi, då visas "AL2", min- / max larm. AL1 hänvisar till den senaste händelsen. AL3 är den äldsta.

När HACCP -data visas på den digitala displayen, tryck på knappen  lagrade larmdata kan raderas i mer än 5 sekunder ("----" visas).

Den digitala temperaturregulatoren visar bara larmdata för händelser som har återgått till det normala. Om larmet fortsätter kan det avslutas genom att avsluta ALo eller öka AHi -värdet. I slutet av larmet sparas HACCP -data.

Det finns ingen larminspelning under avfrostningsprocessen.

Temperaturregulatoren är inte utrustad med ett batteri, vid strömavbrott övervakas / sparas inga data.

Om temperaturmätningseenheten ändras (parameter "unt"), återspeglar de registrerade temperaturerna / parametervärdena den tidigare inställda enheten (de konverteras inte).

Parameterlarm

| Kod | Beskrivning | Värde | Initiala inställningar |
|-----|---|--|------------------------|
| Atp | Larmtypsvärden 0: ALo, AHi är absoluta temperaturer; 1: ALo, AHi är temperaturvärdena relaterade till SEt -värdet. | 0..1 | 0 |
| ALo | Larm vid låg temperatur (ex LoA). Om temperaturen sjunker under detta värde (ALo-0,4), sänder styrenheten en larmsignal på displayen och börjar spela in minsta temperatur och larmtid (HACCP-funktion). Dessutom aktiverar den en intern summer och ett larmrelä om tillgängligt (tillval) | AtP=0, -50.. (AHi-1) AtP=1, -50 .. -0.5°C | -40 °C |
| AHi | Larm när temperaturen överskrids (ex HiA). Om temperaturen stiger över detta värde (AHi + 0,4), sänder styrenheten en larmsignal på displayen och börjar spela in den högsta temperaturen och larmtiden. Dessutom aktiverar den en intern summer och ett larmrelä om tillgängligt (tillval) | AtP=0 (ALo+1)..150 AtP=1 0.5 ..285 °C | 110 °C |

SV

Avstängning av apparaten

1. Om apparaten inte ska användas stäng av den med på-/av-knappen på apparatens styrsida.
2. Koppla bort apparaten från elnätet genom att dra ut stickkontakten från eluttaget.

6 Rengöring

6.1 Säkerhetsanvisningar för rengöring

- Före rengöring av apparaten ska den kopplas bort från elnätet.
- Låt apparaten torka helt.
- Se till att vatten inte kommer in i apparaten. Doppa inte apparaten i vatten eller andra vätskor under rengöring. Använd inte högtrycksvattenstråle för att rengöra apparaten.
- Inga vassa eller metallföremål (en kniv, gaffel osv.) får användas för rengöring av apparaten. Vassa föremål kan skada apparaten och leda till olycksfall vid kontakt med strömförande delar.
- Använd inga skurmedel som innehåller lösningsmedel eller frätande rengöringsmedel för rengöring. De kan skada ytan.

6.2 Rengöring

1. Apparaten ska rengöras regelbundet vid slutet av arbetsdagen.
2. Ta ut GN -kantinerna ur kylbadet

Kondens kan samlas i kylbrickan för GN -kantinerna. För att tömma det, följ dessa steg:

- placera en lämplig behållare under avtappningskranen (A)
 - öppna avtappningskranen (A) och töm kondensvattnet
3. Rengör kylbrickan för GN -behållare med en mjuk, fuktig trasa och torka sedan noggrant.
 4. Stäng avtappningskranen.



Bild 3

5. Rengör hygienlocket med en mjuk, fuktig trasa och torka sedan noggrant.
6. Rengör endast laminerade träytor med en lätt fuktad trasa. För envisa fläckar, använd lite alkohol.
7. Tvätta den använda GN -behållaren noggrant under rinnande varmt vatten med en mjuk trasa och ett mildt rengöringsmedel.
8. Skölj GN -kantin med rent vatten och torka eller låt lufttorka.

7 Återvinning

Elektriska apparater

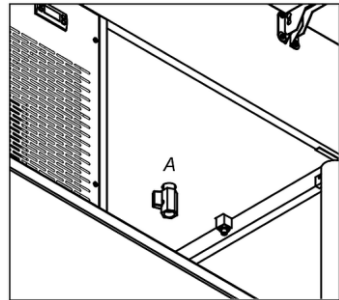

Elektriska apparater har denna symbol. Elektriska apparater skall bortskaffas och återvinnas på ett rätt och miljövänligt sätt. Elektriska apparater får inte slängas som hushållsavfall. Koppla bort apparaten från elnätet och avlägsna anslutningskabeln från apparaten.

SV

Elektriska apparater skall lämnas till bestämda insamlingsställen.

Kylmedium

Det fyllnadsmedel som har använts i apparaten är antändligt. Det ska bortskaffas enligt nationella föreskrifter.