



610.181

Bedienungsanleitung

Mikrowellengerät

Seite 3 bis 22

D/A/CH

Instruction manual

Microwave oven

from page 23 to 42

GB/UK

Mode d'emploi

Four à micro-ondes

de page 43 à page 62

F/B/CH

Gebruiksaanwijzing

Magnetron

blz. 63 t/m 82

NL/B

Instrukcja obsługi

Kuchenka mikrofalowa

strony od 83 do 102

PL

**Bewaar de gebruiksaanwijzing
binnen handbereik van het product!**

1. Algemeen	64
1.1 Informatie over de gebruiksaanwijzing	64
1.2 Symboolverklaring	64
1.3 Aansprakelijkheid en vrijwaring	65
1.4 Auteursrecht	65
1.5 Verklaring van conformiteit	65
2. Veiligheid	66
2.1 Algemene informatie	66
2.2 Aanwijzingen voor veiligheid bij het gebruik van het apparaat	66-67
2.3 Reglementair gebruik	67
3. Transport, verpakking en bewaring	68
3.1 Controle bij aflevering	68
3.2 Verpakking	68
3.3 Bewaring	68
4. Specificaties	69
4.1 Technische gegevens	69
4.2 Overzicht van onderdelen	69-70
5. Installatie en bediening	71
5.1 Veiligheidsvoorschriften	71-73
5.2 Installatie en aansluiting	73
5.3 Principes van het koken met een magnetron	74
5.4 Geschikt vaatwerk voor de magnetron	74-75
5.5 Bediening	75-79
6. Reiniging en onderhoud	80
6.1 Veiligheidsvoorschriften	80
6.2 Reiniging	80
6.3 Veiligheidsvoorschriften voor onderhoud	81
7. Mogelijke storingen	81
8. Verwijderen	82

Bartscher GmbH
Franz-Kleine-Str. 28
D-33154 Salzkotten
Germany

Tel.: +49 (0) 5258 971-0
Fax: +49 (0) 5258 971-120

1. Algemeen

1.1 Informatie over de gebruiksaanwijzing

Deze gebruiksaanwijzing bevat de beschrijving van de installatie, de bediening en het onderhoud van het apparaat en dient als belangrijke informatiebron en naslagwerk.

De kennis en het inachtnemen van alle hier beschreven veiligheidsvoorschriften en instructies is een voorwaarde voor veilig en juist gebruik van het apparaat.

Daarom moeten de voor het toepassingsgebied van het apparaat geldende lokale voorschriften inzake ongevallenpreventie en algemene veiligheidsvoorschriften worden opgevolgd.

De gebruiksaanwijzing is een integraal onderdeel van het product en moet altijd binnen handbereik bewaard worden, zodat deze installatie-, bedienings-, onderhouds- en reinigingspersoneel er gebruik van kan maken.

1.2 Symboolverklaring

Belangrijke veiligheids- en technische instructies zijn in deze gebruiksaanwijzing aangeduid door symbolen. Deze instructies moeten bij het gebruik van dit apparaat absoluut in acht worden genomen om ongelukken, gevaar voor personen of materiële schade te vermijden.



WAARSCHUWING!

Dit symbool waarschuwt voor gevaren, die tot lichamelijk letsel kunnen leiden. Volgt u de aangegeven veiligheidsinstructies op en wees in deze gevallen heel voorzichtig.



WAARSCHUWING! Gevaar voor elektrische schokken!

Bij dit symbool moet men op gevaarlijke situaties letten, die elektrische schokken kunnen veroorzaken. Als de veiligheidsvoorschriften niet worden opgevolgd, bestaat het gevaar van lichamelijke letsel en levensgevaar.



OPLETTEN!

Met dit symbool worden aanwijzingen gegeven, die als zij niet in acht worden genomen, tot beschadiging, slecht functioneren en/of storing van het apparaat kunnen leiden.



AANWIJZING!

Dit symbool wijst op tips en informatie die wezenlijk zijn voor efficiënt en storingsvrij gebruik van het apparaat.

1.3 Aansprakelijkheid en vrijwaring

Alle gegevens en tips die zijn opgenomen in deze gebruiksaanwijzing zijn samengesteld rekening houdend met de geldende voorschriften, de actuele technische stand van zaken en onze langdurige inzichten en ervaring.

Ook de tekst van deze gebruiksaanwijzing is zo goed mogelijk vertaald. Wij zijn echter niet aansprakelijk voor eventuele fouten in de vertaling. Doorslaggevend is de bijgevoegde Duitse versie van deze gebruiksaanwijzing.

Het geleverde apparaat kan bij speciale bestellingen, aanvullende bestelopties of vanwege de nieuwste technische ontwikkelingen afwijken van de hier beschreven regels en grafische afbeeldingen. Hebt u vragen, neem dan contact op met de fabrikant.



AANWIJZING!

Lees deze gebruiksaanwijzing zorgvuldig door voordat u begint met de werkzaamheden, metname voordat u het apparaat in gebruik neemt! De fabrikant is niet aansprakelijk voor schade en storingen die zijn veroorzaakt door het niet in acht nemen van de informatie uit deze gebruiksaanwijzing.

Bewaar de gebruiksaanwijzing in de buurt van het product en zorg dat hij toegankelijk is voor alle personen, die met het apparaat werken. Wij behouden ons het recht voor om technische veranderingen in het product aan te brengen die leiden tot verbetering van de gebruikseigenschappen en de verdere ontwikkeling van het apparaat.

1.4 Auteursrecht

De gebruiksaanwijzing en de erin opgenomen teksten, tekeningen, foto's en andere afbeeldingen zijn auteursrechtelijk beschermd. Niets (ook gedeeltelijk) uit deze uitgave mag in ongeacht welke vorm worden veelevoudigd, verwerkt en/of gepubliceerd zonder voorafgaande schriftelijke toestemming van de fabrikant. Overtreding van het bovenstaande verplicht tot schadevergoeding. Wij behouden ons het recht voor tot verdere vorderingen.



AANWIJZING!

De inhoudelijke gegevens, teksten, tekeningen, foto's en andere afbeeldingen vallen onder het auteursrechten het recht op de bescherming van de industriële eigendom. Ieder misbruik is strafbaar.

1.5 Verklaring van Conformiteit

Het apparaat beantwoordt aan de actuele EU-normen en richtlijnen.

Dit bevestigen we in de EG-Verklaring van Conformiteit.

Indien gewenst, sturen we u graag de betreffende Verklaring van Conformiteit toe.

2. Veiligheid

In dit gedeelte wordt een overzicht gegeven van alle belangrijke veiligheidsaspecten. Bovendien zijn er in de onderstaande hoofdstukken concrete veiligheidsvoorschriften opgenomen (aangeduid met symbolen) om risico's te voorkomen. Daarom moeten de op het apparaat aangebrachte pictogrammen, tekens en opschriften in acht genomen worden en steeds goed leesbaar gehouden.

Het in acht nemen van alle veiligheidsvoorschriften garandeert een optimale bescherming tegen gevaren en een veilig en storingsvrij gebruik van het apparaat.

2.1 Algemeen

Het apparaat is gemaakt volgens de laatste stand der techniek. Het kan echter een bron van gevaar vormen als het apparaat niet in overeenstemming met zijn bestemming gebruikt wordt.

Kennis van de inhoud van deze gebruiksaanwijzing is een van de voorwaarden, om gevaren en fouten te vermijden waardoor het apparaat veilig en storingsvrij gebruikt kan worden.

Om gevaren te vermijden en om de optimale werking te garanderen mag het apparaat zonder uitdrukkelijke toestemming van de fabrikant niet veranderd of omgebouwd worden.

Het apparaat mag alleen gebruikt worden als het zich in goede technische en veilige staat bevindt.

2.2 Aanwijzingen voor de veiligheid bij het gebruik van het apparaat

De veiligheidsinstructies hebben betrekking op de EU-verordeningen, die op het tijdstip van productie van het apparaat van kracht zijn.

Als het apparaat voor commerciële doeleinden wordt gebruikt, is de gebruiker ertoe verplicht, om gedurende de hele exploitatieperiode van het apparaat te controleren of de genoemde veiligheidsvoorschriften overeenstemmen met de actuele regels en om nieuwe voorschriften na te leven.

Buiten de Europese Unie moeten de geldende veiligheidsvoorschriften en regels in acht worden genomen van de plaats waar het apparaat gebruikt wordt.

Behalve de arbeidsveiligheidsvoorschriften uit deze gebruiksaanwijzing moeten de voor het toepassingsgebied van het apparaat algemeen geldende veiligheidsvoorschriften, voorschriften inzake ongevallenpreventie en de geldende richtlijnen inzake milieubescherming in acht worden genomen en opgevolgd.



OPLETTEN!

- Het toestel is niet bestemd voor gebruik door personen (inclusief kinderen) met een fysieke, sensorische of geestelijke handicap en/of met onvoldoende ervaring en/of onvoldoende kennis, tenzij deze personen onder toezicht staan van een voor hun veiligheid verantwoordelijke persoon of van die persoon voldoende uitleg hebben gekregen betreffende het gebruik maken van het apparaat.
- Kinderen dienen onder toezicht te zijn om te voorkomen dat ze met het apparaat gaan spelen.
- Deze gebruiksaanwijzing zorgvuldig bewaren. Als het apparaat aan een derde persoon ter beschikking wordt gesteld, moet de handleiding ook overgedragen worden.
- Alle personen die het apparaat gebruiken, moeten zich aan de regels uit deze gebruiksaanwijzing houden en de veiligheidsvoorschriften in acht nemen.
- Het apparaat alleen in gesloten ruimtes gebruiken.

2.3 Reglementair gebruik

De veiligheid is alleen dan gegarandeerd als het apparaat gebruikt wordt in overeenstemming met zijn bestemming.

Alle technische ingrepen, ook de montage en het onderhoud, mogen uitsluitend worden uitgevoerd door de gekwalificeerde klantenservice.

De **magnetron** is **uitsluitend** bestemd voor het **bereiden, opwarmen en ontdooien van gerechten** in hiervoor bestemd vaatwerk.

De **magnetron** mag **niet** worden gebruikt voor:

- industriële en laboratoriumdoeleinden;
- het opbergen van keukengerei;
- het drogen van papier, textiel en ander brandbaar materiaal;
- het opwarmen en verhitten van vloeistoffen of substanties die licht ontvlambaar, zeer vluchtig of schadelijk voor de gezondheid zijn, of hiermee vergelijkbare stoffen.



OPLETTEN!

Elk gebruik van het apparaat voor andere en/of afwijkende doeleinden dan waarvoor het bestemd is, is verboden en wordt aangemerkt als niet in overeenstemming met zijn bestemming.

Alle vorderingen, ongeacht in welke vorm op de fabrikant en/of zijn gemachtigde met betrekking tot schade die is veroorzaakt door oneigenlijk gebruik, zijn uitgesloten.

Voor alle schade die is veroorzaakt door verkeerde bediening van het apparaat is alleen en uitsluitend de gebruiker aansprakelijk.

3. Transport, verpakking en bewaring

3.1 Controle bij aflevering

Als het apparaat afgeleverd is, onmiddellijk controleren of het compleet en zonder transportschade is.

Als er duidelijk zichtbare transportschade is, het geleverde apparaat niet of alleen onder voorbehoud aannemen. De schade opschrijven op de transportdocumenten/ het leveringsdocument van de leverancier. Vervolgens reclameren.

Verborgene gebreken onmiddellijk nadat ze zijn geconstateerd, reclameren, omdat eisen tot schadevergoeding alleen binnen de reclamatieperiode mogelijk zijn.

3.2 Verpakking

Gooi het verpakkingsmateriaal van het apparaat niet weg. U kunt het eventueel gebruiken voor het bewaren van het apparaat, bij een verhuizing of als u het apparaat bij eventuele schade aan ons servicepunt moet sturen. Verwijder voor de ingebruikname het buitenste en binnenste verpakkingsmateriaal volledig van het apparaat.



AANWIJZING!

Indien u de verpakking wilt weggooien, let dan op de in uw land geldende regels. Lever het verwerkbare verpakkingsmateriaal aan voor recycling.

Controleer of het apparaat en de accessoires compleet zijn. Indien er onderdelen ontbreken, neem dan contact op met onze Klantenservice.

3.3 Bewaring

Bewaar de gesloten verpakking tot de installatie en volgens de op de buitenkant aangebrachte plaats- en bewaringsmarkering.

Verpakte apparaten alleen als volgt bewaren:

- Niet buitenshuis bewaren.
- Droog en stofvrij bewaren.
- Niet blootstellen aan agressieve middelen.
- Tegen straling van de zon beschermen.
- Mechanische schokken vermijden.
- Bij langere bewaring (> 3 maanden) regelmatig de algemene toestand van alle bestanddelen en van de verpakking controleren. Indien nodig verbeteren of vernieuwen.

4. Specificaties

4.1 Technische Gegevens

Naam	Magnetron
Artikelnr.:	610.181
Uitvoering van behuizing en interieur:	van roestvrij staal
Aansluitingswaarden:	230 V ~ 50 Hz 1500 W
Vermogen magnetron:	1000 W
Programmageheugen:	10, met dubbele opslag
Buitenafmetingen:	B 520 x D 440 x H 310 mm
Binnenafmetingen:	B 335 x D 360 x H 200 mm
Inhoud:	25 liter
Gewicht:	17,6 kg

Wijzigingen voorbehouden!

4.2 Overzicht van onderdelen

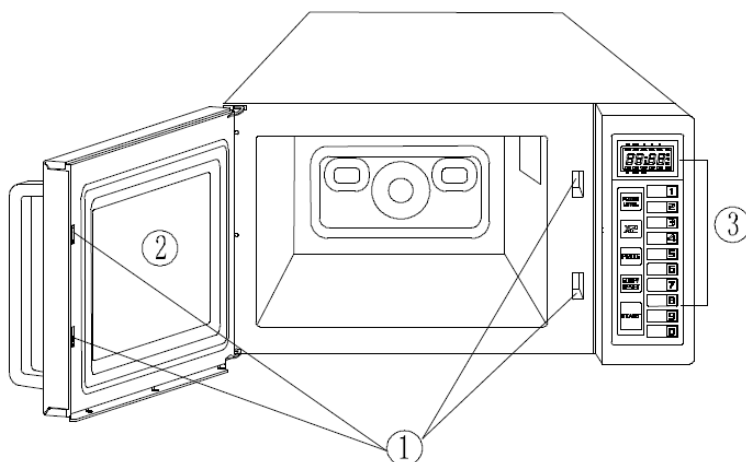

Bedieningspaneel

1. Veiligheidssluiting
2. Glazen deur
3. Bedieningspaneel
4. Digitale display
5. Kookniveaus
6. Knop **X2**
7. Programmaknop
8. Knop **Stop/Reset**
9. Knop **Start**
10. Geheugentoetsen

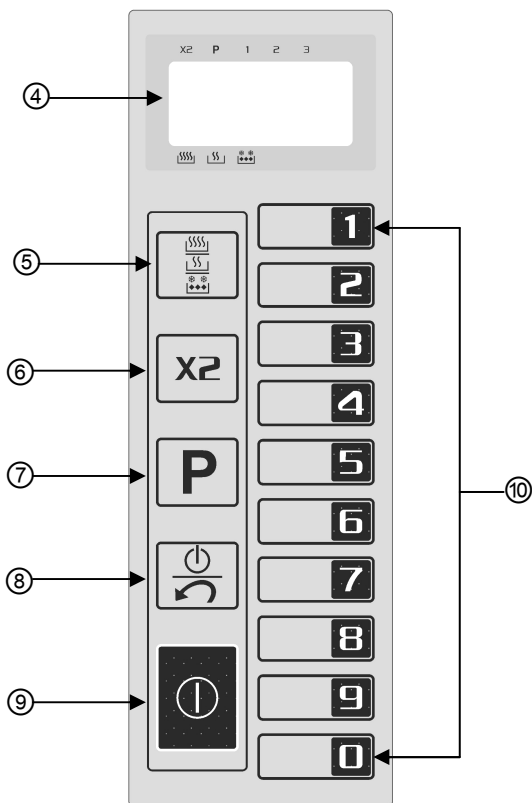

Digitale display

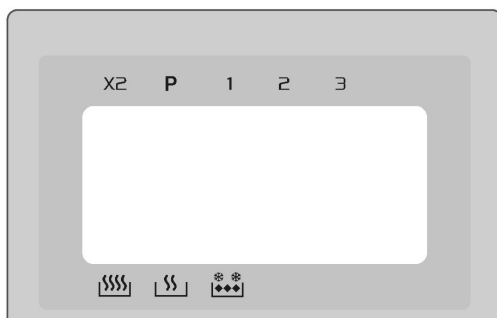

- X2** Koken volgens **X2**
- P** Instellen programma's
- 1,2,3** Kookniveaus

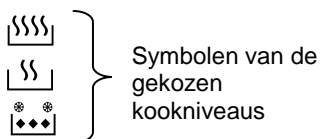

5. Installatie en bediening

5.1 Veiligheidsvoorschriften



WAARSCHUWING! Gevaar door elektrische stroom!

Het apparaat mag uitsluitend aangesloten worden op correct geïnstalleerde, eenvoudige gearde stekkers.

De stekker niet aan de kabel uit het stopcontact trekken.

De kabel mag niet met hete onderdelen in aanraking komen.

- Let op, dat de kabel niet in contact komt met warmtebronnen of scherpe randen. De kabel niet van de tafel of van de toonbank laten hangen.
- Gebruik het apparaat niet als het niet juist functioneert, beschadigd is of is gevallen.
- Gebruik uitsluitend accessoires en onderdelen die door de fabrikant worden aanbevolen. De garantie vervalt als er andere accessoires worden gebruikt, ze kunnen gevaarlijk zijn voor de gebruiker, schade aan het apparaat veroorzaken en leiden tot lichamelijke letsel.
- De kabel niet onder tapijt of andere warmteisolatie leggen. De kabel niet afdekken. De kabel weghouden van het werkvlak en niet in water onderdompelen.
- Het apparaat niet bewegen of kantelen terwijl het in werking is.



WAARSCHUWING! Gevaar voor elektrische schokken!

Ondeskundige installatie van het apparaat kan verwondingen veroorzaken!

Vergelijk de installatiegegevens van het lokale stroomnetwerk met de technische gegevens van het apparaat (zie typeschild).

Het apparaat alleen aansluiten als bovenstaande gegevens overeenkomen!

De veiligheidsvoorschriften in acht nemen!

- Het is erg belangrijk dat de deur niet beschadigd is en dat hij op de juiste manier gesloten kan worden. Gevaarlijke beschadigingen van de deur zijn bijvoorbeeld:
 1. De deur is vervormd, verbogen;
 2. De scharnieren zijn gebroken of onjuist bevestigd;
 3. Het dichtingsrubber van de deur is beschadigd;
 4. Het glas is gebarsten;
 5. Beschadiging van de vergrendelingselementen.
- Tussen de deur en het apparaat mogen zich geen vreemde objecten bevinden.
- De deurrubbers moeten goed aansluiten en schoon zijn, anders kan als gevolg van de verontreinigingen en beschadigingen elektromagnetische straling ontsnappen uit de magnetron. Voorkom dat zich op die plaatsen neerslag vormt (van schoonmaakmiddelen, stof, vet, etc.).

- Schakel de magnetron niet in als de deur nog open staat, anders kan er overmatige en schadelijke elektromagnetische straling ontstaan.

Vervang nooit de veiligheidssluitingen!



WAARSCHUWING! Gevaar voor verbranding!

Sommige elementen van het apparaat worden tijdens het gebruik erg heet. Om verbranding te voorkomen het apparaat niet aanraken!

- **Verwarm geen brandbare** voorwerpen in het apparaat.
- Bereid **geen gerechten die alcohol bevatten**.
- **Geen gerechten bakken en braden** in het apparaat. **Hete olie kan verbranding van de huid en beschadiging van het apparaat veroorzaken.**
- Plaats geen voorwerpen in het interieur van het apparaat (kookboeken, doekjes, etc.). Het plotseling inschakelen van het apparaat kan deze voorwerpen beschadigen en zelfs verbranden.
- Blijf bij het apparaat als u gerechten verwarmt of kookt in vaatwerk van brandbaar materiaal zoals bijv. plastic of papier, omdat het gevaar bestaat dat het apparaat oververhit raakt.



WAARSCHUWING! Gevaar voor verbranding!

Als voorwerpen in de magnetron in brand raken, houd dan de deur gesloten, schakel het apparaat uit en trek de stekker uit het stopcontact of schakel de hoofdzekering uit.

- Bereid **geen** voedingsmiddelen en dranken in **afgesloten** of **verzegelde containers**. De containers kunnen barsten in het apparaat of de gebruiker verwonden bij het openmaken!
- Gerechten die worden verwarmd in de magnetron worden niet gelijkmatig warm. Bovendien zijn de containers gewoonlijk warmer dan de gerechten. **Controleer de temperatuur** van de gerechten voorzichtig, vooral als het gaat om gerechten voor kinderen. **Gevaar voor verbranding!**
- Verse of hardgekookte eieren, in de schil of gepeld, **niet** verwarmen in het apparaat, eieren kunnen exploderen.
- Gerechten met een dikke schil, bijvoorbeeld aardappelen, pompoen, appels en kastanjes, voor verwarming eerst inprikken.
- Doe geen mengsels van **water en olie of vet** in de magnetron, omdat deze kunnen exploderen.
- Gebruik het apparaat nooit zonder draaiplateau en nooit **zonder gerechten**. Het apparaat kan dan beschadigd raken.

- Gebruik **geen** pannen, koekenpannen en deksels van **metaal**. Metaal kan leiden tot vonken in de ovenruimte. Gebruik uitsluitend vaatwerk van materiaal dat bestand is tegen hoge temperaturen en geschikt voor gebruik in de magnetron (zie hoofdstuk 5.4). **Brandgevaar!**
- Tijdens het verwarmen van dranken in de magnetron kan zg. „superverhitting” optreden. De vloeistof bereikt dan de kooktemperatuur, zonder dat aan de vloeistof te zien is dat hij kookt. U dient daarom uiterst voorzichtig met de container om te gaan. Zelfs een kleine schok, bijv. bij het uithalen, kan er al toe leiden dat de vloeistof eruit spat. **Gevaar voor verbranding!**
- Gebruik daarom geen hoge, smalle containers met een enge hals.
- Doe een lepeltje (bij wijze van uitzondering van metaal) of een glazen staafje in de container met vloeistof en plaats de container vervolgens in het midden van het draaiplateau. Meng de vloeistof vóór het verwarmen en halverwege de kooktijd. Na verwarming even wachten, de vloeistof in de container voorzichtig doorroeren en uit de ovenruimte halen.
- Omdat voedsel in de magnetron ongelijkmatig verwarmd wordt, **dient** u de inhoud van flesjes voor kinderen of baby's **zorgvuldig door te roeren, resp. te schudden en vervolgens de temperatuur van de babyvoeding te controleren** voordat u de fles gaat gebruiken. **Gevaar voor verbranding!**
Verwijder altijd dop en speen voordat u de babyvoeding verwarmt!

5.2 Installatie en Aansluiting

- Het apparaat uitpakken en al het verpakkingsmateriaal verwijderen.
- Plaats het apparaat op een vlakke en stabiele oppervlakte die het gewicht van de magnetron en eventuele zware gerechten kan houden.
- Plaats het apparaat niet in de nabijheid van brandbaar materiaal, vermijd hoge temperaturen, vocht en hoge luchtvochtigheid.
- Plaats het apparaat **nooit** op een makkelijk ontvlambare ondergrond (zoals bv. een tafelkleed, vloerkleed oid.).
- Zorg voor voldoende ventilatie voor de juiste werking van het apparaat. Houd u daarom bij plaatsing van het apparaat aan de volgende **veilige afstanden**:
 - **boven 20 cm;**
 - **achter 10 cm**
 - **aan beide zijkanten 5 cm.**
- Blokkeer nooit de ventilatieopeningen.
- De **afstand** van het apparaat tot radio-, TV-toestellen e.d. moet **minimaal 2 m** bedragen om verstoring van de ontvangst van radiogolven te voorkomen.
- Het elektriciteitscircuit in het stopcontact moet met minimaal 16A beveiligd zijn. Sluit het apparaat uitsluitend direct aan op een wandstopcontact; gebruik geen verlengsnoeren of verdeelstekkers.
- Plaats het apparaat dusdanig, dat u makkelijk toegang heeft tot de stekker, zodat u indien noodzakelijk het apparaat snel los kunt koppelen van het lichtnet.

5.3 Principes van het koken met een magnetron

In plaats van een traditionele warmtebron wordt in een magnetron een elektronenbuis toegepast die elektromagnetische golven uitzendt. Deze golven zijn, net als radiogolven, onzichtbaar. Alleen de gevolgen van hun werking zijn zichtbaar. De golven kunnen door materialen als glas, porselein, kunststof en papier dringen. Omdat deze materialen geen water, vet of olie bevatten worden zij niet door de microgolven verwarmd. Eenvoudig gezegd: de microgolven dringen door tot in het gerecht en maken de water-, vet- of oliemoleculen aan het trillen. Door de wrijving produceren zij warmte die wordt gebruikt voor het ontdooien, verwarmen of koken. Tijdens het koken met microgolven ontstaat de warmte in het gekookte product, anders dan bij een normaal kook- of grillproces, waarbij de warmte aan het gerecht wordt toegevoegd van buitenaf. Als het apparaat niet is beschadigd, blijft de energie die wordt geproduceerd door de microgolven in het apparaat en vormt het geen gevaar voor de gebruiker.

- Plaats het te bereiden gerecht voorzichtig in de magnetron, grotere stukken aan de buitenkant neerleggen.
- Houd de kooktijd in de gaten. U kunt het beste de kortste aanbevolen kooktijd instellen en indien noodzakelijk de kooktijd verlengen. Een te lang gekookt gerecht kan gaan roken of verbranden.
- Dek het gerecht af tijdens het koken. Hierdoor worden de gerechten gelijkmatiger gekookt en gaan niet spetteren.
- Keer de gerechten tijdens het koken eenmaal om. Zo wordt het kookproces van bijvoorbeeld een kip of een hamburger versneld. Grote stukken zoals een braadstuk, moeten minimaal eenmaal gekeerd worden.
- Gerechten als gehaktballetjes moeten minimaal één keer, na verloop van de helft van de kooktijd, omgelegd worden. Dit houdt in dat de bovenste laag onder wordt gelegd en de onderste laag boven; die uit het midden naar de rand en andersom.

5.4 Geslacht vaatwerk voor de magnetron

1. Controleer of de container geschikt is voor de magnetron.

Test: zet een lege container samen met een glas water (schakel het apparaat nooit in als het leeg is, of als er lege containers in staan) in het apparaat en verwarm het op het hoogste vermogensniveau gedurende 60 seconden. Geschikt vaatwerk wordt lauw. Als het vaatwerk heet wordt, is het niet geschikt voor gebruik in de magnetron.

2. Geschikt materiaal voor vaatwerk voor de magnetron laat microgolven door. De energie dringt door de container en verwarmt het gerecht.
3. Gebruik geen vaatwerk van metaal of met metalen delen (bv. een gouden rand op een bord). Microgolven kunnen niet door metaal.
4. Gebruik geen producten die zijn gemaakt van oud papier omdat deze kleine stukjes metaal kunnen bevatten. Bij het gebruik van dergelijke containers in de magnetron kunnen vonken of zelfs brand ontstaan.
5. Gebruik liever ovale of ronde schalen dan een rechthoekige, omdat het gerecht in de hoeken sneller gaar wordt.





6. Een platte, brede container is geschikter voor het gebruik in de magnetron dan een smalle, hoge container. In platte schalen worden de gerechten gelijkmatiger gaar.
7. Om te voorkomen dat het gerecht aan de rand van de schaal te snel gaar wordt, kunt u dunne stroken aluminiumfolie aanbrengen op de rand van de schaal. Gebruik niet te veel aluminiumfolie en houd een afstand van minimaal ca. 2,5-3,0 cm aan tussen de folie en de wanden van de ovenruimte van de magnetron.
8. Onderstaande tabel helpt u om het juiste vaatwerk te kiezen:

Vaatwerk voor het koken	Toepasbaar in de magnetron
Vuurvast glas	ja
Glas dat niet bestand is tegen hoge temperaturen	nee
Vuurvast keramiek	ja
Plastic vaatwerk, geschikt voor gebruik in de magnetron	ja
Keukenpapier	ja
Metalen dienblad / schaal	nee
Aluminiumfolie, geschikt voor gebruik in de magnetron	ja
Foliecontainers, geschikt voor gebruik in de magnetron	ja

5.5 Bediening



KOKEN MET INGESTELDE TIJD EN KOOKNIVEAU

Om het kookproces in te stellen, kiest u het kookniveau en stelt u met de nummertoeetsen/geheugentoeetsen de kooktijd in. Vervolgens drukt u op de knop .

De knop 	Beschrijving van de kookniveaus
Eenmaal indrukken	Hoog 
Tweemaal indrukken	Middel 
Driemaal indrukken	Ontdooien 

Hieronder vindt u een voorbeeld voor enkelvoudig koken bij het hoogste kookniveau gedurende 3 minuten:



1. Druk eenmaal op de knop  .
2. Het symbool  verschijnt.
3. Druk achtereenvolgens op de knoppen **3, 0, 0**.
4. Druk op de knop .

MEERTRAPSBEREIDING

Sommige voedingsmiddelen moeten in meerdere stappen worden bereid of in periodes met verschillende kookniveaus en verschillende tijden. U kunt hiervoor handmatig kiezen uit drie niveaus:



Koken op niveau 1

Stel niveau 1 in zoals hierboven is beschreven.

Koken op niveau 2

Hieronder vindt u een voorbeeld van meertrapsbereiding op het middelste kookniveau en met een ingestelde tijd van 5 minuten:





1. Druk tweemaal op de knop  .
2. Het symbool  verschijnt.
3. Druk achtereenvolgens op de knoppen **5, 0, 0**.
4. Druk op knop .

Koken op niveau 3

Kies het kookniveau  "ontdooien" en stel de kooktijd in op bijv. vijf minuten.



1. Druk driemaal op de knop  .
2. Het symbool  verschijnt.
3. Druk achtereenvolgens op de knoppen **5, 0, 0**.
4. Druk vervolgens op de -knop.

Opslaan van de kookprogramma's onder de nummertoeetsen/geheugentoeetsen

Als u sommige programma's heel vaak gebruikt kunt u deze in het geheugen opslaan onder de nummertoeetsen/geheugentoeetsen. Hierdoor kunt u een programma met één druk op de knop inschakelen.

Iedere nummertoeets/geheugentoeets is toegewezen aan één kookprogramma. Als het apparaat zich in de stand-by-stand bevindt, kunt u een programma kiezen door een van de 10 toetsen in te drukken.

Hieronder vindt u de ingeprogrammeerde nummertoeetsen/geheugentoeetsen:

Nummertoeets/ geheugentoeets	1	2	3	4	5	6	7	8	9	0
Ingestelde kooktijd	:10	:20	:30	:45	1:00	1:30	2:00	2:30	3:00	3:30



De gebruiker kan naar eigen inzicht de toetsen programmeren. Hieronder vindt u aanwijzingen hoe u een drietrapskookprogramma met verschillende kookniveaus kunt toewijzen aan een nummertoeets/geheugentoeets:

1. Druk eenmaal op de knop **P**.
2. Druk op de knop **5**.
3. Druk tweemaal op de knop .
4. Druk achtereenvolgens op de toetsen **8, 0, 0**.
5. Om het programma op te slaan in het geheugen drukt u op de knop **P**.

Op deze manier kunt u een twee- of drietrapskookprogramma instellen, door de stappen

3-4 een- of tweemaal te herhalen. Tot slot drukt u op de knop  om terug te keren naar de standby-stand van het apparaat.

Aanwijzing: indien u het kookprogramma wilt starten door de knop  in te drukken en niet door het indrukken van de bijbehorende nummertoeets/geheugentoeets handel dan als volgt. Kies het kookprogramma met de nummertoeets/geheugentoeets en houd

vervolgens voordat het programma begint te werken de knop  gedurende 5 seconden ingedrukt en druk vervolgens op de knop .

FUNCTIE VAN KNOP X2

Om nog meer kookprogramma's in het geheugen van het apparaat op te slaan dient de knop X2. Druk in de standby-stand op de knop X2 en kies vervolgens een nummertoeets/geheugentoeets. Het oproepen van een programma ziet er als volgt uit:

Nummertoeets/ geheugentoeets	1	2	3	4	5	6	7	8	9	0
Ingestelde kooktijd	:20	:40	1:00	1:30	2:00	3:00	4:00	5:00	6:00	7:00

U kunt met de **X2**-functie alleen enkelvoudige kookprogramma's in het geheugen

opslaan. Druk na het opslaan in het geheugen op de knop  om terug te keren in de standby-stand.

Het apparaat voert het gewenste programma uit nadat u de knop **X2** indrukt en vervolgens de nummertoeets/geheugentoeets van het gewenste programma.

Hieronder vindt u een voorbeeld van de **X2**-functie met het hoogste kookniveau en een kooktijd van 3 minuten, ingeprogrammeerd onder nummertoeets/geheugentoeets **8**:

1. Druk op knop **P**.
2. Druk eenmaal op de knop **X2**.
3. Druk op de knop **8**.



4. Druk eenmaal op de knop  .
5. Druk achtereenvolgens op de knoppen **3, 0, 0**.
6. Druk op de knop **P** om de instellingen in het geheugen van het apparaat op te slaan.

TELLER

Het is mogelijk om af te lezen hoe vaak de magnetron is gebruikt. Hiertoe handelt u als volgt:

1. open de deur.
2. houd de knop  ingedrukt en druk tegelijkertijd op de knop . Op het display kunt u aflezen hoe vaak het apparaat is gebruikt.

Deze functie is vooral bedoeld voor commercieel gebruik, zodat u op een bepaalde plaats de belasting of de frequentie van het gebruik van het apparaat kunt analyseren.

ONTDOOIEN VAN BEVROREN GERECHTEN

1. Het wordt niet aangeraden om voedingsmiddelen in zijn geheel te ontdooien in de magnetron. Vanwege de variërende dikte en vorm kunnen de producten niet gelijkmatig ontdooien. Bovendien kan dit leiden tot verhoogde condensatie waardoor het product op sommige plaatsen bijzonder heet kan worden terwijl het op andere plaatsen nog bevroren is. Bevroren gerechten dienen voor ongeveer 70 % in de magnetron te worden ontdooid met als doel om de verdere bereiding van het gerecht te versnellen.
2. Keer het gerecht regelmatig om te zorgen voor gelijkmatige ontdooiing.
3. Verwarm vet (zwaar) vlees eerst kort in de magnetron en plaats het vervolgens in een pan die u wegzet bij kamertemperatuur of met korte tussenpozen verwarmt.
4. Indien u een hele kip of een bevroren gerecht met onregelmatige vormen wilt ontdooien, wikkel de poten of de dunnere gedeelten dan in aluminiumfolie, zodat deze delen in vergelijking met de grotere stukken minder snel warm worden. Bedek de zijkanten van grote stukken vlees met aluminiumfolie, zodat het gelijkmatig ontdooit dankzij de verticale microgolven.
5. Af en toe het ijs verwijderen.

ADVIEZEN EN TIPS

De kooktijd is afhankelijk van de volgende eigenschappen van het gerecht:

Uitgangstemperatuur:	Hoe lager, hoe langer de kooktijd
Dichtheid:	Hoe compacter, hoe langer de kooktijd
Vochtigheid:	Hoe droger, hoe langer de kooktijd
Vorm:	Hoe dikker, hoe langer de kooktijd
Gewicht:	Hoe hoger, hoe langer de kooktijd

De gerechten moeten afgedekt worden om:

- het opwarmen te versnellen;
- het uitdrogen van het gerecht te voorkomen;
- vetspetters in de ovenruimte te voorkomen;

Uitzonderingen: brood, broodproducten, gepaneerde gerechten en gerechten die knapperig moeten blijven, worden niet afgedekt.

6. Reiniging en onderhoud

6.1 Veiligheidsvoorschriften

- Zowel voor reiniging als voor reparatie de stekker van het apparaat uit het stopcontact halen en het apparaat laten afkoelen.
- Gebruik geen bijtende reinigingsmiddelen en zorg ervoor, dat er geen water in het apparaat komt.
- Het is **niet** toegestaan het apparaat, de kabel of de stekker in water of een andere vloeistof onder te dompelen, om elektrische schokken te vermijden.



OPLETTEN!

Het apparaat is niet geschikt voor het direct uitspoelen met een waterstraal. Daarom is het niet toegestaan het apparaat met een hogedruk waterstraal te reinigen!

6.2 Reiniging

- Maak het apparaat regelmatig schoon.
- Maak het apparaat na elk gebruik schoon met een vochtig doekje. Verwijder etens- en drankresten op de binnenwand zorgvuldig met behulp van een vochtig doekje. Gebruik een mild schoonmaakmiddel bij sterke verontreinigingen.
- Vermijd het gebruik van sprays en andere agressieve schoonmaakmiddelen, omdat die resten op het apparaat kunnen achterlaten of het oppervlak kunnen beschadigen.
- Reinig de buitenoppervlakken met een vochtig doekje. Om te voorkomen dat de onderdelen die zich binnenin het apparaat bevinden beschadigd raken, mag er geen water door de ventilatieopeningen in het apparaat terechtkomen.
- Veeg de deur, deurrubbers en de aanliggende onderdelen af met een vochtig doekje om verontreinigingen te verwijderen. Gebruik geen agressieve schoonmaakmiddelen.
- Het bedieningspaneel mag niet nat worden. En reinig het bedieningspaneel met een vochtig, zacht doekje. Houd tijdens het schoonmaken de deur open om ongewenst inschakelen van het apparaat te voorkomen.
- Indien zich aan de binnen- en buitenkant van de deur condenswater vormt, verwijder dit dan met een zacht doekje.
Condenswater wordt gevormd als het apparaat bij hoge luchtvochtigheid werkt. De vorming van condenswater is een normaal verschijnsel.
- Onaangename geurtjes kunt u uit het apparaat verwijderen door een glas water met citroensap en citroenschil in de magnetron te zetten en dit ca. 5 minuten te verwarmen. Vervolgens het apparaat met een droog, zacht doekje grondig nawrijven.
- Gebruik voor het schoonmaken uitsluitend een zacht doekje, **nooit** ruwe reinigers die krassen op het oppervlak kunnen veroorzaken.
- Droog het apparaat na het schoonmaken af en polijst de oppervlakte met een zacht, droog doekje.

6.3 Veiligheidsvoorschriften voor onderhoud

- Regelmatig dient gecontroleerd te worden of de voedingskabel niet beschadigd is. Het is niet toegestaan het apparaat te gebruiken als de kabel beschadigd is. Indien de kabel beschadigd is, moet hij om gevaar te voorkomen vervangen worden door de service of een gekwalificeerde elektricien.
- Bij schade en storingen neemt u contact op met uw verkoper of onze Klantenservice. Let op de aanwijzingen uit punt 7 betreffende het opzoeken van de storingen.
- Onderhouds- en reparatiewerkzaamheden mogen alleen door gekwalificeerde vaklui worden uitgevoerd, onder gebruikmaking van originele reserveonderdelen en accessoires. **Probeer u nooit zelf het apparaat te repareren!**

7. Mogelijke storingen

Als de magnetron niet werkt:

1. Controleer of het apparaat juist is aangesloten op het lichtnet. Haal de stekker uit het stopcontact en wacht ca. 10 seconden voordat u hem opnieuw op correcte wijze in het stopcontact steekt.
2. Controleer of er stoppen uit zijn gesprongen en of de hoofdschakelaar is uitgeschakeld. Als deze op de juiste manier werken, controleer dan de aansluiting met een ander apparaat.
3. Controleer of de deur goed is gesloten (veiligheidsslot). Anders worden uit veiligheidsoverwegingen geen microgolven in de ovenruimte gegenereerd.

In het geval dat alle genoemde fouten kunnen worden uitgesloten, neem dan contact op met gekwalificeerd personeel of de service om het apparaat te controleren en repareren.

8. Verwijderen

Oude apparaten

Het gebruikte apparaat moet worden verwijderd in overeenstemming met in uw land geldende voorschriften. Aanbevolen wordt om contact op te nemen met een bedrijf dat gespecialiseerd is in verwijdering.



WAARSCHUWING!

Om misbruik en de daaraan verbonden gevaren te voorkomen, maakt u uw oude apparaat vóór de verwijdering onbruikbaar. Het apparaat uit het stopcontact halen en de aansluitkabel uit het apparaat verwijderen.



AANWIJZING!



Bij de verwijdering van het apparaat dient u de in uw land geldende voorschriften in acht te nemen.

Bartscher GmbH
Franz-Kleine-Str. 28
D-33154 Salzkotten
Germany

Tel.: +49 (0) 5258 971-0
Fax: +49 (0) 5258 971-120