

MX 235 Plus



130116

**MX 235 Plus
SB170**



130117

**MX 235 Plus
EM235**



130118

РУССКИЙ

Содержание

| | |
|---|------------|
| 1. Безопасность | 146 |
| 1.1 Значение символики..... | 146 |
| 1.2 Меры предосторожности..... | 147 |
| 1.3 Использование по назначению..... | 152 |
| 2. Общие сведения | 153 |
| 2.1 Ответственность и гарантийные обязательства | 153 |
| 2.2 Защита авторских прав | 153 |
| 2.3 Декларация о нормативном соответствии..... | 153 |
| 3. Транспортировка, упаковка и хранение | 154 |
| 3.1 Транспортная инспекция..... | 154 |
| 3.2 Упаковка | 154 |
| 3.3 Хранение | 154 |
| 4. Технические данные | 155 |
| 4.1 Описание частей прибора..... | 155 |
| 4.2 Технические характеристики | 157 |
| 5. Инсталляция и обслуживание | 158 |
| 5.1 Ввод в действие..... | 158 |
| 5.2 Подключение..... | 160 |
| 5.2 Обслуживание..... | 161 |
| 6. Очистка и техобслуживание | 164 |
| 7. Возможные неисправности | 167 |
| 8. Утилизация | 168 |

Bartscher GmbH
Franz-Kleine-Str. 28
33154 Salzkotten
Германия

Тел.: +49 (0) 5258 971-0
Факс: +49 (0) 5258 971-120



Перед эксплуатацией прибора прочитать инструкцию по эксплуатации и хранить ее в доступном месте!

Эта инструкция по эксплуатации описывает установку, обслуживание и уход за прибором и служит важным информационным источником и справочником.

Знание и выполнение всех содержащихся в ней мер предосторожности и инструкции по эксплуатации является предпосылкой безопасной и правильной работы с прибором.

Кроме этого, необходимо соблюдать действующие на территории пользования прибором указания по предотвращению несчастных случаев и общие указания по безопасности.

Инструкция по эксплуатации является частью продукта и должна храниться в месте, всегда доступном для персонала по установке, эксплуатации и чистки прибора.

В случае передачи прибора третьему лицу, ему необходимо передать также данную инструкцию по обслуживанию.

1. Безопасность

Прибор изготовлен согласно действующим в данный момент правилам техники. Несмотря на это прибор может представлять опасность, если им пользоваться не в соответствии с руководством по эксплуатации или не по прямому назначению.

Все лица, пользующиеся прибором, должны соблюдать указания, содержащиеся в данной инструкции по обслуживанию.

1.1 Значение символики

Важные технические указания и меры предосторожности выделены в данной инструкции по эксплуатации символами / знаками. Необходимо обязательно соблюдать эти указания во избежание несчастных случаев, человеческих и вещественных ущербов.



ОПАСНО!

Этот символ сигнализирует о непосредственной угрозе, последствием которой могут стать серьезные повреждения или смертельный исход.



ОСТОРОЖНО!

Этот символ сигнализирует об опасных ситуациях, которые могли бы привести к тяжелым телесным повреждениям или к смертельному исходу.



ОСТОРОЖНО: риск получения резаных ран!

Этот символ обозначает опасные ситуации, которые могут привести к получению резаных ран.



ОСТОРОЖНО: риск получения травм рук!

Этот символ обозначает опасные ситуации, которые могут привести к получению травм рук.



ВНИМАНИЕ!

Этот символ сигнализирует о возможных опасных ситуациях, которые могли бы привести к легким телесным повреждениям или травмам, дефектному действию и/или поломке прибора.



УКАЗАНИЕ!

Этот символ выделяет советы и информацию, которые следует соблюдать для обеспечения эффективного и безаварийного обслуживания прибора.

1.2 Меры предосторожности

- Этот прибор не предназначен для пользования лицами (включая детей) с ограниченными физическими, сенсорными, интеллектуальными способностями, недостаточным опытом и знаниями о приборе, если они не находятся под контролем лица, отвечающего за их безопасность, или не получили от него соответствующие указания по использованию прибора.
- Не оставлять детей во время работы прибора без присмотра, чтобы исключить возможность игры детей с прибором.
- Во время эксплуатации прибора **никогда** не оставлять его без присмотра.
- Прибор следует использовать исключительно в закрытых помещениях.
- Прибор может быть взят в эксплуатацию лишь в безукоризненном и безопасном для работы состоянии.

- Сделать невозможным доступ детей к упаковочным материалам, таким как полиэтиленовые пакеты или пенополистироловые элементы. **Опасность удушья!**
- Работы по уходу и ремонту должны проводиться только квалифицированными специалистами при использовании оригинальных запасных частей и принадлежностей. **Никогда не пытайтесь сами привести прибор в исправное состояние.**
- Не использовать принадлежности или запасные части, которые не были одобрены изготовителем. Они могут представлять опасность для потребителя или причинить вред прибору или ущерб человеку, к тому же теряется право на удовлетворение гарантии.
- Во избежание повреждений и для обеспечения оптимальной производительности недопустимо предпринимать как изменений прибора, так и перестроек, если они чётко не дозволены изготовителем.



ОПАСНО! Опасность поражения электрическим током!

Во избежание последствий угрозы следует соблюдать указанные ниже рекомендации по безопасности.

- Не допускать контакта провода питания с источниками тепла и острыми краями. Провод питания не должен свисать со стола или другого основания. Следите за тем, чтобы никто не мог наступать на провод или спотыкаться об него.
- Провод питания не может подвергаться изгибам, запутыванию, и должен всегда находиться в разложенном состоянии. Никогда не устанавливайте прибор или другие предметы на проводе питания.
- Провод питания не прокладывать на ковровых покрытиях или других легко воспламеняющихся материалах. Не накрывать провод питания. Провод питания не должен находиться в зоне работы.

- Провод питания регулярно проверять на предмет повреждений. Не использовать прибор с поврежденным проводом питания. Если провод поврежден, его замену следует поручить персоналу сервисного обслуживания или электрику.
- Провод питания следует всегда отсоединять от розетки с помощью вилки.
- Никогда не перемещать, не передвигать и не поднимать прибор с помощью провода питания.
- Ни в коем случае не открывать корпус прибора. В случае нарушения электрических присоединений или модификаций электрической или механической конструкции, появится угроза поражения электрическим током.
- Никогда не погружать прибор, провод питания и вилку в воду или другие жидкости.
- Не применять никакие едкие чистящие вещества и следить за тем, чтобы вода не попала в прибор.
- **Никогда** не обслуживать прибор влажными руками или стоя на мокром основании.
- Вынуть вилку из гнезда,
 - если прибор не используется.
 - если во время эксплуатации появятся помехи,
 - перед очисткой прибора.



ОСТОРОЖНО! Опасность получения травм!

Во избежание последствий угрозы соблюдайте указанные ниже рекомендации.

- Во время работы прибора **никогда** не следует прикасаться к подвижным частям прибора.
- **Никогда не вкладывать в кастрюлю при включенном и работающем приборе продукты или предметы**, свойства которых отличаются от свойств, указанных для применения согласно предназначению прибора, напр.: кости, замороженное мясо, продукты, не являющиеся пищевыми продуктами или предметы, как шейные платки и т.д.

- **Никогда** не обслуживать прибор, хватая его/ придерживая в местах, не предназначенных для нормальной эксплуатации. **Никогда** не следует вводить прибор в действие одной рукой.
- При включенном и работающем приборе **никогда** не давить пищевые продукты или компоненты на дно кастрюли, и не допускать, чтобы это делали другие лица.
- Во время работы прибора **никогда** не вкладывать в кастрюлю руки или другие части тела.
- **Никогда не** погружать прибор в кастрюлю с перерабатываемыми пищевыми продуктами **глубже, чем до отметки уровня погружения.**
- **Никогда не** следует вынимать прибор из кастрюли, прежде чем он полностью остановится. **Следует также всегда подождать 10 сек. после выключения прибора.**
- **Никогда** не удалять с прибора, полностью или частично, защитные элементы и предупредительные наклейки.
- **Никогда** не следует вставлять какие-либо предметы в вентиляционные отверстия корпуса прибора.
- **Никогда** не следует устанавливать или класть прибор **на другие предметы кроме рабочего стола**, который должен быть приспособлен к работе с пищевыми продуктами, а его высота от пола должна составлять от 900 до 1100 мм.
- Никогда не использовать **горючие, корродирующие или вредные чистящие средства**, а также **средства с повышенным содержанием щелочи**, такие как гидроокись натрия или аммиак.
- **Не разрешать эксплуатацию прибора неуполномоченным лицам** или лицам без необходимой рабочей одежды.
- Запрещается **использовать венчик в приборах с постоянной скоростью.**
- Никогда не следует использовать прибор в непосредственной близости к открытому пламени или тлящимся материалам, кроме случаев применения соответствующих средств безопасности.

- **Никогда** не использовать прибор, если **не** выполнены условия, **исключающие остаточный риск**.



ВНИМАНИЕ! Остаточный риск в результате удаления фиксированных крышек, вмешательства в поврежденные/изношенные части!

- **Ни при каких обстоятельствах** лицо, обслуживающее прибор, **не должно открывать или снимать фиксированные крышки или предохранительные элементы**.
- Во время сборки, техобслуживания и очистки, а также **во время любых других мануальных действий**, предполагающих участие рук или других частей тела в работе в опасных зонах прибора, имеет место остаточный риск, результатом которого могут быть:
 1. **ушибы от ударов о части прибора,**
 2. **ссадины и/или царапины в результате контакта с шероховатыми частями прибора,**
 3. **раны, полученные в результате контакта с остrokонечными частями,**
 4. **порезы от острых частей,**
 5. **втягивание в подвижные части (венчик).**
- В результате вынужденного размещения рук вблизи ножа во время **очистки или удаления остатков с ножа** имеет место остаточный риск, заключающийся в **получении ран от контакта с острыми частями**.
- В связи с этим лица, обслуживающие и осуществляющие техобслуживание, **должны пройти подготовку по выполнению действий при открытых приборах**. Их следует также уведомить о соответствующих угрозах, и они должны быть уполномочены ответственным лицом.
Эти лица также должны использовать соответствующие средства персональной защиты или носить **перчатки, стойкие к порезам**.

1.3 Использование по назначению



ВНИМАНИЕ!

Данный прибор был запроектирован и сконструирован для промышленного использования, и может эксплуатироваться **исключительно** квалифицированным персоналом в рамках кейтеринга, а также в больших кухнях.

Безопасность эксплуатации прибора гарантирована только в случае соответствующего назначению применения, в соответствии с данными в инструкции по обслуживанию.

Все технические действия, в том числе монтаж и техобслуживание, могут осуществляться исключительно квалифицированным персоналом.

Погружной миксер предназначен **только** для пюрирования, эмульгирования, перемешивания и взбивания теплых и холодных блюд.

С помощью этого прибора можно, непосредственно в кастрюле, приготавливать супы, пюре, кремы, марципановую массу, сырные кремы и т.д.



ВНИМАНИЕ!

Любое отклонение от пользования по прямому назначению и / или другое использование прибора запрещено и является использованием несоответственно прямому назначению.

Претензии любого рода к изготовителю и / или его представителю по поводу нанесённого ущерба в результате пользования прибором не по назначению исключены.

За весь ущерб при пользовании прибором не по назначению отвечает сам потребитель.

2. Общие сведения

2.1 Ответственность и гарантийные обязательства

Все сведения и указания в этой инструкции по эксплуатации были составлены с учётом действующих предписаний, актуального уровня инженерно-технических исследований, а также нашего многолетнего опыта и знаний.

Переводы инструкции по эксплуатации также сделаны на уровне лучших знаний. Однако ответственность за ошибки в переводе мы на себя взять не можем. Основой служит приложенная немецкая версия инструкции по эксплуатации.

Действительный объём поставок может отклоняться при спецзаказах, предъявлении дополнительных заказных условий поставок или по причине новейших технических изменений, отличающихся от описанных здесь объяснений и чертёжных изображений.



ВНИМАНИЕ!

Перед началом каких-либо действий с прибором, особенно перед его включением, внимательно прочитайте данную инструкцию!

Производитель не **несет ответственность** за повреждения и вред, возникший вследствие:

- несоблюдения указаний на тему обслуживания и очистки;
- использования не по назначению;
- введения изменений пользователем;
- применения несоответствующих запчастей.

Мы оставляем за собой право на технические изменения продукта в рамках улучшения качеств использования и дальнейшего исследования.

2.2 Защита авторских прав

Инструкция по эксплуатации и содержащиеся в ней тексты, чертежи и прочие изображения защищены авторскими правами. Размножения любого вида и в любой форме – даже частично – а также использование и/или передача содержания запрещены без письменного согласия изготовителя. Нарушение ведёт за собой последствие возмещения убытков. Мы оставляем за собой право на предъявление дальнейших претензий.



УКАЗАНИЕ!

Содержание, тексты и прочие изображения защищены авторскими правами и находятся под защитой других прав защиты производства. Каждое злоупотребление наказуемо.

2.3 Декларация о нормативном соответствии



Прибор соответствует действующим нормам и директивам ЕС. Это подтверждается нами в Заявлении о соответствии ЕС. При необходимости мы с удовольствием вышлем Вам Заявление о соответствии.

3. Транспортировка, упаковка и хранение

3.1 Транспортная инспекция

Полученный груз незамедлительно проверить на комплектность и на транспортный ущерб. При внешне опознаваемом транспортном ущербе груз не принимать или принять с оговоркой.

Размер ущерба указать в транспортных документах / накладной/ перевозчика. Подать рекламацию.

Скрытый ущерб reklamировать сразу после обнаружения, так как заявку на возмещение ущерба можно подать лишь в пределах действующих рекламационных сроков.

3.2 Упаковка

Не выбрасывайте упаковочный картон вашего прибора. Он может Вам понадобиться для хранения, при переезде или если Вы в случае возможных повреждений будете высылать прибор в нашу сервисную службу. Полностью освободите прибор перед вводом в строй от внешнего и внутреннего упаковочного материала.



УКАЗАНИЕ!

Если Вы намереваетесь выкинуть упаковочный материал, соблюдайте предписания, действующие в Вашей стране. Подвозите вторично перерабатываемый упаковочный материал к месту сбора материалов вторичной переработки.

Проверьте, полностью ли укомплектован прибор и запасные принадлежности. В случае недостачи каких-либо частей свяжитесь с нашей службой Сервиса.

3.3 Хранение

Приборы держать до установки в не распакованном виде, соблюдая нанесённые на внешней стороне маркировки по установке и хранению.

Упаковки хранить исключительно при следующих условиях:

- не держать под открытым небом,
- хранить в сухом и свободном от пыли месте,
- не подвергать воздействию агрессивных веществ,
- предохранять от воздействия солнечных лучей,
- избегать механических сотрясений,
- при длительном хранении (более 3 месяцев) регулярно контролировать общее состояние всех частей и упаковки, в случае необходимости освежить или обновить.

4. Технические данные

4.1 Описание частей прибора

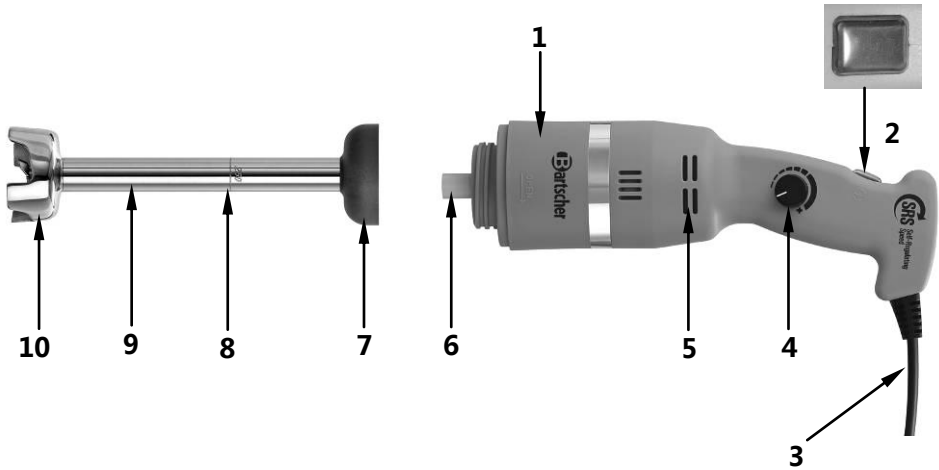

- 1 Корпус прибора с двигателем
- 2 Включатель
- 3 Провод питания
- 4 Регулятор скорости
- 5 Вентиляционные отверстия
- 6 Быстроразъемное присоединение аксессуаров
- 7 Установочное кольцо
- 8 Стержень блендера
- 9 Отметка уровня погружения
- 10 Насадка блендера с ножом

Предназначение и элементы прибора

Прибор состоит из электрического двигателя, размещенного в пластмассовой отливке (отдельный корпус прибора). Стержень блендера устанавливается с помощью установочного кольца на быстроразъемном присоединении аксессуаров, и прикрепляется путем поворота на вале двигателя.

Необходимые пищевые продукты следует вложить в емкость, после чего включить прибор, **придерживая его двумя руками в предназначенных для этого местах (см. рис. на странице 162)** в представленной ниже очередности:

1. вложить прибор с установленным стержнем блендера (венчиком или наконечником для эмульгирования) в емкость или кастрюлю;
2. включить прибор, и оставить его включенным до момента завершения приготовления продукта;
3. выключить, по истечении 10 секунд изъять из емкости и отложить на соответствующую поверхность.

Прибор дает возможность выполнять след. варианты обработки пищевых продуктов:

1. прибор прикасается ко дну емкости (со стержнем блендера), при этом нельзя пересечь отметку уровня погружения,
2. прибор работает в воздухе, но придерживается двумя руками (с венчиком).

Start

Импульсный ввод в действие осуществляется только **путем нажатия включателя (2)**.

Работа прибора только при нажатом **включателе (2)**.

Пищевой продукт вынимаем из емкости вручную по окончании цикла обработки и после изъятия прибора из емкости.

Все материалы, которые имеют непосредственный контакт с пищевыми продуктами, соответствуют действующим предписаниям в области гигиены труда и работы с пищевыми продуктами.

В зависимости от требований кас. эксплуатации и изготовления прибор можно использовать с разными дополнительными элементами (раздел 4.2 „Аксессуары“).

Предохранительные устройства

Защитный термовыключатель

Если прибор слишком долго работает или перегружен, защитный термовыключатель автоматически выключит прибор.

В этом случае перед повторным включением прибора следует **подождать, пока прибор полностью остынет**.

4.2 Технические характеристики

| Наименование | Погружной миксер MX 235 Plus |
|-----------------------------|--|
| Артикул: | 130116 |
| Материал: | корпус: пластмасса, оранжевого цвета стержень блендера: хромоникелевая сталь 18/10 нож: Ø 46 мм, 2 диска |
| Предназначен для: | ок. 20 литров |
| Присоединительная мощность: | 0,25 кВт / 230 В 50-60 Гц |
| Регулировка скорости: | бесступенчатая |
| Скорость вращения миксера: | макс. 15.000 об. / мин |
| Габариты прибора: | Ш 75 x Г 135 x В 515 мм |
| Длина стержня блендера: | 235 мм |
| Длина кабеля: | 1,8 м |
| Вес: | 1,4 кг |

Оставляем за собой право на технические изменения!

Аксессуары (не входят в комплект поставки артикула 300116!)

Венчик MX 235 Plus SB170

- Материал: хромоникелевая сталь 18/10; пластмасса
- Длина венчика: 170 мм
- Размеры: Ш 90 x Г 90 x В 290 мм

Артикул: 130117



Наконечник для эмульгирования MX 235 Plus EM235

- Материал: хромоникелевая сталь 18/10, пластмасса
- Диск: Ø 46 мм
- Длина наконечника для эмульгирования: 235 мм
- Размеры: Ш 75 x Г 75 x В 265 мм

Артикул: 130118



5. Инсталляция и обслуживание

5.1 Ввод в действие



ВНИМАНИЕ!

Прибор может обслуживать исключительно персонал, который был соответствующим образом подготовлен и имеет достаточный технический опыт.

Перед включением прибора следует:

- внимательно прочитайте техническую документацию,
- ознакомьтесь с защитными и предохранительными устройствами в приборе, их расположением и способом действия.

Использование частей прибора и его аксессуаров, которые являются защитными или предохранительными устройствами, **неуполномоченными лицами** может стать причиной неисправностей или создать угрозу для обслуживающего лица. **Обслуживающее лицо должно** быть соответствующим образом подготовлено, оно должно быть осведомлено об остаточном риске и принципах правильной эксплуатации прибора.

Монтаж / демонтаж



ОСТОРОЖНО!

Все действия, связанные с монтажом/демонтажем каждой из частей прибора должны выполняться при выключенном двигателе и при изъятый из розетки вилке

Монтаж прибора включает несколько действий:

1. Установочное кольцо (7) стержня блендера (8) установить на быстроразъемном присоединении аксессуаров (6) корпуса прибора (1).
2. Стержень блендера (8) повернуть против часовой стрелки так, чтобы он был плотно сцеплен с корпусом прибора (1).

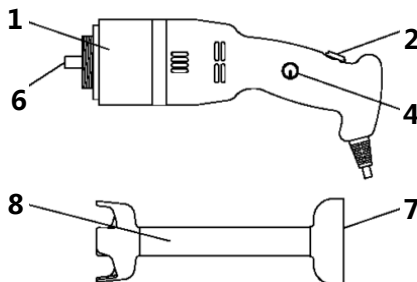

УКАЗАНИЕ!

Следует соблюдать рекомендации, указанные на корпусе прибора!

Демонтаж следует выполнить в соответствии с описанными при монтаже действиями, но в обратной очередности.

Монтаж / демонтаж других аксессуаров (опционально)

Венчик

1. Установочное кольцо (10) венчика (11) установить на быстроразъемном присоединении аксессуаров (6) корпуса прибора (1).
2. Венчик (11) повернуть против часовой стрелки так, чтобы он был плотно сцеплен с корпусом прибора (1).

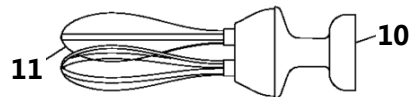
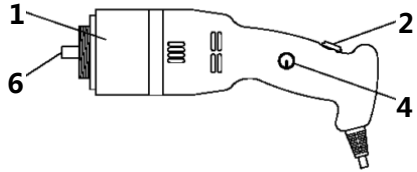

3. Для демонтажа (например, с целью очистки) венчиков (a) их следует тянуть до момента отсоединения от установочного кольца (b).
С целью монтажа стержни венчиков (a) вставить на штифты установочного кольца и прижать.

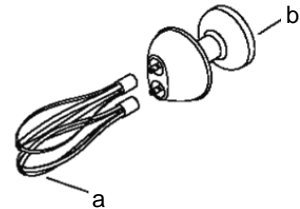

Насадка для эмульгирования

1. Установочное кольцо (12) насадки для эмульгирования (13) установить на быстроразъемном присоединении аксессуаров (6) корпуса прибора (1).
2. Насадку для эмульгирования (13) повернуть против часовой стрелки так, чтобы она была плотно сцеплена с корпусом прибора (1).

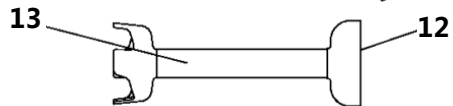
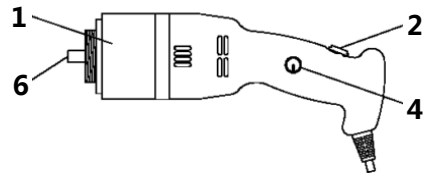

5.2 Подключение



ОПАСНО! Опасность поражения электрическим током!

В случае неправильной установки прибор может стать причиной получения травм!

Перед установкой прибора следует сравнить параметры локальной электрической сети с техническими данными прибора (см. номинальный щиток). Прибор подключать только в случае полного соответствия параметров!

Прибор подключать только к правильно установленным, одиночным розеткам с защитным контактом.

- Электрическая цепь вилки должна быть предохранена как минимум 16А. Прибор подключить непосредственно к настенному гнезду; нельзя пользоваться разветвителями или многоконтактными штепсельными гнездами.
- Прибором следует пользоваться вблизи розетки, чтобы в случае необходимости иметь возможность быстро отключить его от источника питания.

Рабочая зона

Рабочая зона должна соответствовать требованиям директивы 89/654/ЕЭС.

Поверхность, на которой будет использоваться прибор, должна быть достаточно большой, хорошо освещенной, чистой и сухой. Это важные требования, связанные с безопасностью персонала.

В рабочей зоне не могут находиться никакие посторонние предметы.

5.2 Обслуживание

Контроль и проверка перед включением

| Контроль / Проверка | Процедура |
|--|---|
| Убедиться, что: - в кастрюле нет никаких посторонних предметов | Визуальный контроль с целью определения, что в кастрюле не находятся никакие посторонние предметы, например, инструменты, полотенца и продукты, которые не являются пищевыми. В случае обнаружения таких предметов их следует удалить. |
| Проверить на предмет чистоты: - внешние части прибора - поверхность аксессуаров - внутренние части аксессуаров (нож, диск, венчик) | Перед началом эксплуатации прибора все поверхности перечисленных частей должны быть визуально проверены на предмет их чистоты. В случае обнаружения плесени или других загрязнений эти части следует очистить в соответствии с указаниями в пункте 6 „Очистка и техобслуживание“ . |
| Проверить состояние: - фиксированных предохранительных устройств - корпуса прибора | Все фиксированные крышки и т.д. должны выполнять свои функции. Выполнить визуальный контроль перечисленных частей с целью определения, не повреждены ли они снаружи. После обнаружения первых признаков износа / повреждения данные части должны быть немедленно заменены. Сообщить в Отдел обслуживания клиента или продавцу. |
| Проверить пригодность к работе: - частей управления / контроля / защиты - регулирования | Все приборы должны выполнять предусмотренные для них функции. Следует непосредственно воздействовать на механизмы таким способом, чтобы они работали с ожидаемым эффектом. После обнаружения первых признаков износа / повреждения данные части должны быть немедленно заменены. Сообщить в Отдел обслуживания клиента или продавцу. |
| Убедиться: - что после ввода прибора в действие не слышны странные звуки | Если во время проверки работы прибора будут обнаружены странные звуки, которые указывают, например, на заедание или механические трещины, следует немедленно выключить прибор и сообщить в Отдел обслуживания клиента или продавцу. |

Работа прибора

Прибор следует вводить в действие, соблюдая следующие указания:

1. Проверить в месте работы подачу электрического тока;
2. Проверить правильность монтажа;
3. Провести контроль/проверку перед включением прибора (**таблица, см. стр. 161**);
4. Проверить соблюдение всех предписаний в области безопасности;
5. Вложить в кастрюлю необходимые пищевые продукты;
6. Подсоединить вилку к соответствующей розетке электропитания;
7. Придерживать прибор **двумя руками** в предусмотренных для этого местах (**рис. справа**): одной рукой при устанавливающем кольце стержня блендера (или другого аксессуара), а другой рукой корпус прибора в районе выключателя;
8. Ввести прибор в действие:
 - a. поместить прибор со стержнем блендера в кастрюле,
 - b. установить требуемую скорость оборотов с помощью регулятора скорости,
 - c. для того чтоб ввести прибор в действие следует нажать **выключатель** и придержать его до момента окончания обработки пищевых продуктов.
9. Как только обработанные пищевые продукты достигнут требуемой консистенции, отпустить **выключатель**, подождать ок. 10 секунд и положить прибор на соответствующую рабочую поверхность. Вынуть вилку из розетки.

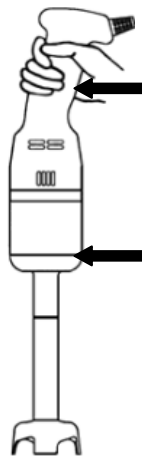

ОСТОРОЖНО: риск получения резаных ран!
Руки и другие части тела следует держать вдали от зоны, в которой находится нож стержня блендера, если он прикреплен к блоку двигателя, а прибор включен.



ОСТОРОЖНО: риск получения травм рук!

Во время работы прибора никогда не следует вкладывать руки или кухонные принадлежности в емкость с пищевыми продуктами, т.к. они могут попасть в зону работы подвижных частей (венчик), что может привести к получению травм рук.

10. Опорожнить кастрюлю от переработанных пищевых продуктов: придержать кастрюлю двумя руками и переложить пищевые продукты соответствующие емкости.



ВНИМАНИЕ!

Никогда не следует погружать прибор в кастрюлю с пищевыми продуктами глубже, чем до отметки уровня погружения на стержне блендера или на других аксессуарах.

Никогда не работать с прибором на холостом ходу.

Выключение прибора

Прибор следует выключать, выполняя следующие действия:

1. перед выключением прибора подождать, пока закончится обработка продуктов или до момента, когда продукт достигнет требуемой консистенции,
2. остановить прибор, отпуская **включатель**,
3. отложить прибор на соответствующую поверхность,
4. вынуть вилку прибора из розетки,
5. помыть прибор.

6. Очистка и техобслуживание



ОСТОРОЖНО!

Перед очисткой прибора его следует отключить от источника питания (вынуть вилку!).

Никогда не очищать прибор струей воды под давлением!

Следить за тем, чтобы вода не попадала в прибор.



ВНИМАНИЕ!

Для очистки прибора не следует применять следующие средства:

- паровые мойки высокого давления;
- поток воздуха под давлением для очистки мест, в которых находится мука, а также для общей очистки прибора;
- чистящие средства, содержащие **хлор** (также в виде раствора) или, которые были изготовлены на его основе, например: отбеливатели, хлористоводородная кислота, средства для очистки труб, средства для очистки мрамора, средства для удаления извести и т.д. Такие средства могут повредить сталь и привести к возникновению пятен, которых нельзя удалить, или к окислению. Свободное попадание указанного выше средства может привести к окислению, а в некоторых случаях к коррозии стали;
- металлические пластины, щетки или полировальные круги из других материалов и сплавов (например, обычная сталь, алюминий, латунь и т.д.) или инструменты, которые были ранее использованы для очистки других металлов и сплавов;
- абразивные чистящие средства;
- бензин, растворители или горючие и/или вызывающие коррозию эмульсии;
- средства для очистки серебра.

Очистка прибора

- Перед очисткой и во время очистки **никогда** не следует прикасаться к подвижным частям, не будучи уверенным, что они полностью остановлены, а прибор отключен от источника электропитания.
- Во избежание поражения электрическим током **никогда** не следует погружать прибор, кабель питания или вилку в воду или другую жидкость.
- **Никогда** не следует устанавливать или откладывать прибор непосредственно в раковину или под краном с водой. Всегда следить помнить о том, чтобы в прибор не попадала вода.
- Прибор следует очищать по окончании каждого рабочего дня, перед ежедневной эксплуатацией, а в случае необходимости чаще.



ОСТОРОЖНО!

Перед очисткой с корпуса прибора следует демонтировать все аксессуары.

- Во время демонтажа аксессуаров следует соблюдать инструкции в разделе **5.1 „Ввод в действие“ (Монтаж/Демонтаж)**.
- Все поверхности и части прибора, которые входят в контакт с пищевыми продуктами и возможные **зоны контакта с пищевыми продуктами** (внешние и внутренние поверхности принадлежностей), а также **зоны работы прибора** (верхняя поверхность принадлежности, прикрепленного к прибору и внешняя поверхность прибора), должны регулярно очищаться согласно указаниям ниже, и в завершение дезинфицироваться.
- Удалить с принадлежностей возможные остатки пищевых продуктов (например, с помощью пластмассового скребка).



ОСТОРОЖНО: риск получения резаных ран!

Нож блендера очень острый и может стать причиной телесных повреждений! Никогда не следует прикасаться к ножу блендера голыми руками!
Во время очистки прибора следует всегда пользоваться перчатками, стойкими к порезам!

- Демонтированные принадлежности помыть с помощью мягкой, влажной салфетки в теплой воде с добавлением раствора моющего средства. В завершение сполоснуть в чистой, теплой воде.
- Протереть корпус прибора вместе с приводом мягкой и влажной салфеткой (не слишком мокрой).
- Пользоваться специальными жидкими средствами для стали (никаких паст и кремов для шлифования), которые, прежде всего, не содержат хлора.
Для удаления жира можно воспользоваться денатуратом.
- Тщательно осушить помытые элементы с помощью мягкой, не оставляющей волокон салфеткой.
- Для дезинфекции всех поверхностей, которые имеют контакт с **пищевыми продуктами**, и **зоны работы прибора** использовать доступные в продаже дезинфицирующие средства, предназначенные для контакта с пищевыми продуктами. Соблюдать рекомендации производителя чистящего средства.
- **Никогда** не следует мыть прибор и принадлежности в посудомоечной машине.

Хранение прибора

- В случае **более длительных перерывов в эксплуатации** прибора, его следует тщательно очистить согласно описанию выше. Нанести на все стальные поверхности (особенно из благородной стали) достаточно много вазелинового масла, чтобы предохранить их дополнительным слоем. Обернуть элементы прибора в мягкую, не оставляющую волокон салфетку.
- Хранить прибор в сухом, чистом, предохраненном от низких температур и прямых солнечных лучей месте, недоступном для детей. На приборе не следует устанавливать какие-либо тяжелые предметы.

Техобслуживание



ВНИМАНИЕ!

Только компетентный сервисный центр может вмешиваться в конструкцию прибора в результате появления трещин, техобслуживания, механических и электрических повреждений или заменять поврежденные части в приборе!



ВНИМАНИЕ!

Регулярно контролировать резиновую прокладку под ножом блендера (рисунок справа).

Если резиновая прокладка повреждена или изношена, ее замену следует поручить сервисному центру. Безупречное состояние резиновой прокладки исключает проникновение перерабатываемых продуктов внутрь прибора, предотвращая тем самым его повреждение.

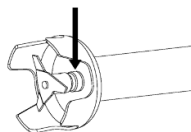

7. Возможные неисправности

В случае неисправности следует отключить прибор от источника электропитания. На основании данных в таблице ниже следует проверить, есть ли возможность устранения нарушений в действии прибора перед вызовом сервисных служб или контактом с продавцом.

| Проблема | Причина | Решение |
|---|--|---|
| Прибор не работает: нож не вращается | <ul style="list-style-type: none">Отсутствует питание.Прибор не подключен к источнику питания.Поврежден выключатель. | <ul style="list-style-type: none">Проверить и обеспечить подачу электропитания.Подсоединить вилку к розетке электропитания.Связаться с продавцом. |
| Прекращение работы | <ul style="list-style-type: none">По причине длительной работы/ перегрузки сработал защитный термический выключатель.Не удается определить причину. | <ul style="list-style-type: none">Подождать, пока прибор остынет и повторно начать работу.Связаться с продавцом. |

Если не удается устранить неисправности:

- Прибор следует отключить от источника питания (вынуть вилку!).
- **Не** открывать корпус,
- Связаться с продавцом, предоставить при этом следующую информацию:
 - вид неисправности;
 - номер артикула и серийный номер (найти на номинальном щитке, расположенном на корпусе прибора).

8. Утилизация

Старые приборы

Отслуживший прибор нужно по истечении продолжительности службы сдать в утиль согласно национальным предписаниям утилизации. Рекомендуется вступить в контакт с одной из фирм, занимающейся утилизацией или связаться с отделом по утилизации Вашей коммуны.



ОСТОРОЖНО!

Для исключения нарушения и связанными с этим опасностями, приведите прибор перед утилизацией в непригодное состояние. Для этого прибор отключить от сети и удалить сетевой кабель от прибора.



ВНИМАНИЕ!



При утилизации прибора придерживайтесь к действующим в Вашей стране и в Вашей коммуне предписаниям.