

**380**



**700841**

Bartscher GmbH  
Franz-Kleine-Str. 28  
D-33154 Salzkotten  
Γερμανία

τηλ. +49 5258 971-0  
φαξ: +49 5258 971-120  
**Τηλεφωνική γραμμή εξυπηρέτησης: +49 5258  
971-197**  
[www.bartscher.com](http://www.bartscher.com)



Έκδοση: 2.0

Ημερομηνία έκδοσης: 2024-06-28

## Πρωτότυπες οδηγίες χρήσης

1	Ασφάλεια .....	2
1.1	Επεξήγηση των προειδοποιητικών φράσεων .....	2
1.2	Οδηγίες ασφαλείας .....	3
1.3	Προβλεπόμενη χρήση.....	7
1.4	Ακατάλληλη χρήση.....	7
2	Γενικές πληροφορίες .....	8
2.1	Ευθύνη και εγγύηση.....	8
2.2	Προστασία πνευματικών δικαιωμάτων.....	8
2.3	Δήλωση συμμόρφωσης .....	8
3	Μεταφορά, συσκευασία και αποθήκευση .....	9
3.1	Έλεγχος παράδοσης.....	9
3.2	Συσκευασία .....	9
3.3	Αποθήκευση .....	9
4	Τεχνικά χαρακτηριστικά .....	10
4.1	Τεχνικά χαρακτηριστικά .....	10
4.2	Επισκόπηση τμημάτων της συσκευής .....	12
4.3	Λειτουργίες συσκευής .....	13
5	Εγκατάσταση και χρήση .....	14
5.1	Εγκατάσταση .....	14
5.2	Χρήση .....	17
6	Καθαρισμός και συντήρηση .....	20
6.1	Οδηγίες ασφαλείας κατά τον καθαρισμό .....	20
6.2	Καθαρισμός .....	21
6.3	Συντήρηση .....	23
7	Πιθανές δυσλειτουργίες .....	26
8	Ανακύκλωση.....	28



**Πριν να ξεκινήσετε τη χρήση της συσκευής πρέπει να διαβάσετε τις οδηγίες χρήσης και να τις φυλάξετε σε ένα διαθέσιμο μέρος!**

Οι οδηγίες χρήσης περιέχουν την περιγραφή της εγκατάστασης, λειτουργίας και συντήρησής της συσκευής, γι' αυτό αποτελούν σημαντική πηγή πληροφοριών και χρήσιμο εγχειρίδιο. Προϋπόθεση για την ασφαλή και σωστή λειτουργία της συσκευής είναι η εξοικείωση με όλες τις οδηγίες ασφάλειας και λειτουργίας που περιέχονται σ' αυτές τις οδηγίες. Επιπλέον, ισχύουν οι διατάξεις σχετικά με την πρόληψη ατυχημάτων, οι κανονισμοί υγείας και ασφαλείας και οι νομικοί κανονισμοί που εφαρμόζονται στον τομέα εφαρμογής της συσκευής.

Πριν αρχίσετε τη χρήση της συσκευής και ιδιαίτερα πριν την ξεκινήσετε, διαβάστε αυτές τις οδηγίες χρήσης για να αποφύγετε τραυματισμού και υλικές ζημιές. Η εσφαλμένη χρήση μπορεί να οδηγήσει σε βλάβη.

Αυτές οι οδηγίες χρήσης αποτελούν αναπόσπαστο μέρος του προϊόντος και πρέπει να φυλάσσονται σε άμεση γειννίαση με τη συσκευή και να είναι διαθέσιμες ανά πάσα στιγμή. Όταν η συσκευή μεταβιβάζεται, είναι επίσης απαραίτητο να μεταβιβαστούν μαζί και αυτές οι οδηγίες χρήσης.

## 1 Ασφάλεια

Η συσκευή έχει κατασκευαστεί σύμφωνα με τους ισχύοντες κανόνες της τεχνολογίας. Ωστόσο, αυτή η συσκευή μπορεί να αποτελέσει πηγή κινδύνου, εάν χρησιμοποιηθεί ακατάλληλα ή όχι σύμφωνα με τον προορισμό της. Όλα τα άτομα που χρησιμοποιούν τη συσκευή πρέπει να τηρούν τις πληροφορίες που περιέχονται σε αυτές τις οδηγίες λειτουργίας και να τηρούν τις οδηγίες ασφαλείας.

### 1.1 Επεξήγηση των προειδοποιητικών φράσεων

Σημαντικές πληροφορίες ασφαλείας και προειδοποιήσεις σημειώνονται σε αυτό το εγχειρίδιο με τις κατάλληλες προειδοποιητικές φράσεις. Αυτές οι οδηγίες πρέπει να τηρούνται αυστηρά για την αποφυγή ατυχημάτων, τραυματισμών και υλικών ζημιών.



**ΚΙΝΔΥΝΟΣ!**

Η προειδοποιητική φράση **ΚΙΝΔΥΝΟΣ** προειδοποιεί για κινδύνους που οδηγούν σε σοβαρό τραυματισμό ή θάνατο, εάν δεν αποφεύγονται.



### ΠΡΟΕΙΔΟΠΟΙΗΣΗ!

Η προειδοποιητική φράση **ΠΡΟΕΙΔΟΠΟΙΗΣΗ** προειδοποιεί για κινδύνους που οδηγούν σε μέτριο ή βαρύ τραυματισμό, εάν δεν αποφεύγονται.



### ΠΡΟΣΟΧΗ!

Η προειδοποιητική φράση **ΠΡΟΣΟΧΗ** προειδοποιεί για κινδύνους που οδηγούν σε ελαφρύ ή μέτριο τραυματισμό, εάν δεν αποφεύγονται.

### ΠΡΟΣΟΧΗ!

Η προειδοποιητική φράση **ΠΡΟΣΟΧΗ** υποδεικνύει πιθανή υλικά ζημιά που μπορεί να προκύψει αν δεν ακολουθήσετε τις οδηγίες ασφαλείας.

### ΟΔΗΓΙΑ!

Το σύμβολο **ΟΔΗΓΙΑ** ενημερώνει τον χρήστη για περαιτέρω πληροφορίες και οδηγίες χρήσης.

## 1.2 Οδηγίες ασφαλείας

### Ηλεκτρικό ρεύμα

- Η υπερβολική τάση δικτύου ή η λανθασμένη εγκατάσταση μπορεί να προκαλέσει ηλεκτροπληξία.
- Η συσκευή μπορεί να συνδεθεί μόνο αν τα στοιχεία στην αναγνωριστική πινακίδα αντιστοιχούν στην τάση δικτύου.
- Για να αποφύγετε ηλεκτρικά βραχυκύκλωμα, κρατήστε τη συσκευή στεγνή.
- Σε περίπτωση δυσλειτουργίας κατά τη λειτουργία, αποσυνδέστε αμέσως τη συσκευή από την παροχή ρεύματος.
- Μην αγγίζετε το βύσμα της συσκευής με βρεγμένα χέρια.
- Μην πιάνετε ποτέ τη συσκευή όταν έχει πέσει μέσα στο νερό. Άμεσα αποσυνδέστε τη συσκευή από την παροχή ρεύματος.
- Όλες οι επισκευές και το άνοιγμα του περιβλήματος επιτρέπεται να πραγματοποιούνται μόνο από ειδικούς και κατάλληλα εργαστήρια.
- Μην μεταφέρετε τη συσκευή πιάνοντάς την από το καλώδιο.
- Μην αφήνετε το καλώδιο τροφοδοσίας να έχει επαφή με πηγές θερμότητας ή αιχμηρές άκρες.

- Το καλώδιο τροφοδοσίας δεν πρέπει να λυγίζει, να συμπιέζεται ή να είναι δεμένο.
- Το καλώδιο τροφοδοσίας πρέπει πάντα να ξετυλιχθεί πλήρως.
- Ποτέ μην τοποθετείτε τη συσκευή ή άλλα αντικείμενα πάνω στο καλώδιο τροφοδοσίας.
- Για να απενεργοποιήσετε την τροφοδοσία, πάντα πρέπει να πιάσετε το βύσμα.
- Πρέπει να ελέγχετε τακτικά το καλώδιο τροφοδοσίας για φθορά. Ποτέ μη χρησιμοποιείτε τη συσκευή με βλαμμένο καλώδιο τροφοδοσίας. Αν το καλώδιο είναι βλαμμένο, τότε με σκοπό να αποφύγετε κίνδυνο πρέπει να αναθέσετε την ανταλλαγή του στο εργοστάσιοσέρβις ή στο εξουσιοδοτημένο ηλεκτρολόγο.

### **Κίνδυνος πυρκαγιάς / κίνδυνος από εύφλεκτα υλικά / κίνδυνος έκρηξης!**

- Στο εσωτερικό της συσκευής δεν πρέπει να χρησιμοποιούνται άλλες ηλεκτρικές συσκευές.
- Μην αποθηκεύετε ή χρησιμοποιείτε βενζίνη ή άλλα εύφλεκτα αέρια ή υγρά κοντά σε αυτή ή οποιαδήποτε άλλη συσκευή. Τα αέρια μπορεί να αποτελούν κίνδυνο πυρκαγιάς ή έκρηξης.
- Μην βάζετε μέσα στην συσκευή οποιαδήποτε εκρηκτικά, όπως αερολύματα γεμάτα με εύφλεκτα προωστικά αέρια. Από τα δοχεία που είναι γεμάτα με εύφλεκτα αέρια και υγρά σε χαμηλότερες θερμοκρασίες ενδέχεται να εκρέει το περιεχόμενο που μπορεί να αναφλεγεί από σπινθήρες που παράγονται από ηλεκτρικές συσκευές. Κίνδυνος έκρηξης!
- Σε περίπτωση διαρροής ψυκτικού μέσου, τραβήξτε το φιν από την πρίζα. Αφαιρέστε όλες τις πηγές ανάφλεξης που βρίσκονται κοντά, αερίστε το δωμάτιο και επικοινωνήστε με το σέρβις. Αποφύγετε την επαφή του ψυκτικού με τα μάτια, καθώς μπορεί να προκαλέσει σοβαρά τραύματα στα μάτια.
- Ποτέ μη χρησιμοποιείτε εύφλεκτα υγρά για τον καθαρισμό της συσκευής ή των εξαρτημάτων του. Τα προκύπτοντα αέρια μπορούν να προκαλέσουν πυρκαγιά ή να εκραγούν.
- Σε περίπτωση πυρκαγιάς, πριν να λάβετε κατάλληλα μέτρα πυρόσβεσης, αποσυνδέστε τη συσκευή από την παροχή ρεύματος. Ποτέ μην σβήνετε την πυρκαγιά με νερό όσο η συσκευή είναι συνδεδεμένη στην ηλεκτρική ενέργεια. Μετά τη σβέση της φωτιάς, πρέπει να εξασφαλιστεί επαρκής παροχή καθαρού αέρα.
- Η διαδικασία απόψυξης δεν πρέπει να επιταχύνεται με μηχανικές συσκευές ή με πηγές θερμικής ενέργειας (κεριά ή θερμαντήρες) ή με άλλο τρόπο. Ο ατμός που προκύπτει μπορεί να προκαλέσει βραχυκύκλωμα και οι υπερβολικές θερμοκρασίες μπορεί να προκαλέσουν βλάβη στη συσκευή.
- Κατά τη λειτουργία, όλες οι οπές εξαερισμού της συσκευής δεν πρέπει να καλύπτονται.
- Μην προκαλέσετε ποτέ βλάβη στο σύστημα ψύξης στη συσκευή.

### Κίνδυνος για την υγεία λόγω χαλασμένου κρέατος

- Χρησιμοποιείτε μόνο επεξεργάσιμο κρέας.
- Όταν χειρίζεστε κρέας, ψησταριές από ανοξείδωτο χάλυβα, κρεμαστά κοντάρια και γάντζους πρέπει να φοράτε γάντια ασφαλή για τα τρόφιμα.
- Ο κίνδυνος για την ξηρή ωρίμανση κρέατος είναι η εμφάνιση της λεγόμενης «άγριας μούχλας». Σε αντίθεση με την «καλή ευγενή μούχλα», αυτό μπορεί να χαλάσει το κρέας και να προκαλέσει τοξικές και αλλεργικές αντιδράσεις.

**Για το λόγο αυτό, πρέπει να διασφαλίζετε άψογη υγιεινή κατά το χειρισμό της συσκευής και του κρέατος και να λαμβάνετε ολοκληρωμένες πληροφορίες για την ξηρή ωρίμανση από έναν αξιόπιστο κρεοπώλη/ειδικό.**

- Μια ξινή μυρωδιά μπορεί να υποδηλώνει την εμφάνιση άγριας μούχλας.
- Μετά την ωρίμανση, τα σκοτεινά και ξηρά σημεία πρέπει να αφαιρεθούν με φαρδύ κόψιμο.
- Μην τρώτε ληγμένα τρόφιμα γιατί μπορεί να οδηγήσουν σε τροφική δηλητηρίαση.

### ΠΡΟΣΟΧΗ!

**Ο κατασκευαστής δεν ευθύνεται για οποιαδήποτε ζημιά στα ψυγμένα προϊόντα, ακόμη και σε περίπτωση ελαττώματος στη συσκευή κατά τη διάρκεια της περιόδου εγγύησης. Ο κατασκευαστής αποκλείει επίσης την ευθύνη για ζημιές σε άτομα που προκαλούνται από εμπορεύματα που δεν έχουν αποθηκευτεί σωστά, τα οποία στη συνέχεια καταναλώνονται.**

GR

### Λειτουργικό προσωπικό

- Αυτή η συσκευή δεν προορίζεται για χρήση από παιδιά.
- Κρατήστε τη συσκευή και το καλώδιο παροχής ρεύματος μακριά από παιδιά.
- Τα παιδιά πρέπει να εποπτεύονται για να υπάρχει σιγουριά ότι δεν παίζουν ή δεν εκκινούν τη συσκευή.
- Ο καθαρισμός και η συντήρηση δεν μπορούν να πραγματοποιούνται από παιδιά.
- Η συσκευή μπορεί να χρησιμοποιείται από άτομα με περιορισμένες σωματικές, αισθητηριακές ή διανοητικές ικανότητες καθώς και με λίγη εμπειρία και/ή γνώση, αν βρίσκονται υπό εποπτεία ή έχουν ενημερωθεί για την ασφαλή χρήση της συσκευής και την έχουν καταλάβει. Κατά της λειτουργίας της συσκευής μην την αφήνετε χωρίς εποπτεία.

## Ακατάλληλη χρήση

- Η ακατάλληλη ή απαγορευμένη χρήση ενδέχεται να προκαλέσει βλάβη στη συσκευή.
- Η συσκευή μπορεί να χρησιμοποιηθεί μόνο όταν η τεχνική της κατάσταση δεν γεννάει αμφιβολία και επιτρέπει την ασφαλή λειτουργία.
- Η συσκευή μπορεί να χρησιμοποιηθεί μόνο εάν όλες οι συνδέσεις έχουν γίνει σύμφωνα με τους κανονισμούς.
- Η συσκευή μπορεί να χρησιμοποιηθεί μόνο όταν είναι καθαρή.
- Χρησιμοποιείτε μόνο γνήσια ανταλλακτικά. Μην επιχειρήσετε ποτέ να επισκευάσετε τη συσκευή μόνοι σας.
- Απαγορεύονται οιοσδήποτε αλλαγές και τροποποιήσεις της συσκευής.
  
- Αυτή η συσκευή δεν είναι ψυγείο. Μην αποθηκεύετε προϊόντα διατροφής στη συσκευή εκτός από αυτά που καθορίζονται στην «Προβλεπόμενη χρήση».
- Μην χρησιμοποιείτε τη συσκευή για κάπνισμα.
- Η συσκευή ρυθμίζει ενεργά την επιθυμητή υγρασία αέρα. Μην βάζετε μπλοκ αλατιού στη συσκευή για να ρυθμίσετε την υγρασία του αέρα. Η συσκευή μπορεί να καταστραφεί. Εάν παρόλα αυτά χρησιμοποιούνται μπλοκ αλατιού, η εγγύηση για τη συσκευή ακυρώνεται. Ο κατασκευαστής δεν ευθύνεται για οποιαδήποτε ζημιά στη συσκευή και στο κρέας.



### **1.3 Προβλεπόμενη χρήση**

Οποιαδήποτε χρήση της συσκευής για διάφορους σκοπούς ή/και παρέκκλιση από την προβλεπόμενη χρήση που περιγράφεται παρακάτω απαγορεύεται και θεωρείται ακατάλληλη.

Η ακόλουθη χρήση είναι σύμφωνη με την προβλεπόμενη:

- Αποθήκευση και ωρίμανση κρέατος (μοσχάρι, χοιρινό, κρέας θηραμάτων κ.λπ.).

### **1.4 Ακατάλληλη χρήση**

Η εσφαλμένη χρήση μπορεί να προκαλέσει σοβαρούς τραυματισμούς σε πρόσωπα και υλικές ζημιές που προκαλούνται από επικίνδυνη τάση, φωτιά και υψηλές θερμοκρασίες. Με τη βοήθεια της συσκευής αυτής μπορεί να γίνονται μόνο οι εργασίες που περιγράφονται σ' αυτές τις οδηγίες χρήσης.

Η ακόλουθη χρήση δεν είναι σύμφωνη με την προβλεπόμενη:

- Αποθήκευση ψαριών.
- Αποθήκευση εύφλεκτων ή εκρηκτικών υγρών και αντικειμένων, όπως αιθέρας, κηροζίνη ή κόλλες,
- Αποθήκευση εκρηκτικών, όπως αερολύματα γεμάτα εύφλεκτα προωθητικά,
- Αποθήκευση φαρμακευτικών προϊόντων ή διατηρημένου αίματος,
- Αποθήκευση ζωντανών ζώων.

## 2 Γενικές πληροφορίες

### 2.1 Ευθύνη και εγγύηση

Όλες οι πληροφορίες και οι οδηγίες που περιλαμβάνονται στις οδηγίες χρήσης συντάχθηκαν βάσει έγκυρους κανονισμούς, σύγχρονες κατασκευαστικές και μηχανικές γνώσεις, καθώς και τη δική μας γνώση και εμπειρία πολλών ετών. Σε περίπτωση παραγγελίας ειδικών μοντέλων ή προσθέτων λειτουργιών, καθώς και χρήσης των πιο σύγχρονων τεχνικών επιτευγμάτων, η συσκευή που σας έχει παραδοθεί μπορεί να διαφέρει, υπό ορισμένες συνθήκες, από τις περιγραφές και τα σχέδια αυτών εδώ των οδηγιών χρήσης.

Ο κατασκευαστής δεν φέρει ευθύνη για ζημιές και δυσλειτουργίες που προκύπτουν από:

- τη μη τήρηση των οδηγιών χρήσης,
- την ακατάλληλη χρήση,
- τεχνικές τροποποιήσεις του χρήστη,
- τη χρήση των μην προβλεπόμενων ανταλλακτικών.

Διατηρούμε το δικαίωμα να προβούμε σε τεχνικές αλλαγές στο προϊόν για να βελτιώσουμε τις χρηστικές του δυνατότητες και την απόδοσή του.

Η περίοδος εγγύησης για αυτήν τη συσκευή είναι 24 μήνες από την ημερομηνία αγοράς της συσκευής.

### 2.2 Προστασία πνευματικών δικαιωμάτων

Οι οδηγίες χρήσης και τα κείμενα, σχέδια, φωτογραφίες και άλλα στοιχεία περιέχονται σ' αυτές προστατεύονται από τους νόμους περί της πνευματικής ιδιοκτησίας. Χωρίς την έγγραφη άδεια του παραγωγού απαγορεύεται η αναπαραγωγή του περιεχομένου των οδηγιών σε οποιαδήποτε μορφή και με οποιοδήποτε τρόπο, και επίσης του οποιοδήποτε μέρους αυτών καθώς και η χρήση αυτών ή/και διανομή σε τρίτους. Παραβιάσεις των ανωτέρω οδηγούν στην υποχρέωση καταβολής αποζημίωσης. Επιφυλασσόμαστε του δικαιώματος να διεκδικούμε πρόσθετες παροχές.

### 2.3 Δήλωση συμμόρφωσης

Η συσκευή συμμορφώνεται με τα ισχύοντα πρότυπα και τις οδηγίες της Ευρωπαϊκής Ένωση. Τα παραπάνω επιβεβαιώνονται στη δήλωση συμμόρφωσης ΕΚ. Αν χρειαστεί, θα χαρούμε να σας αποστείλουμε τη σχετική δήλωση συμμόρφωσης.

### 3 Μεταφορά, συσκευασία και αποθήκευση

#### 3.1 Έλεγχος παράδοσης

Μετά την παραλαβή της συσκευής πρέπει αμέσως να ελέγξετε αν η συσκευή έφτασε ολόκληρη και αν έχουν προκληθεί ζημιές κατά τη διάρκεια της μεταφοράς. Σε περίπτωση ορατών ζημιών λόγω μεταφοράς, πρέπει να αρνηθείτε την παραλαβή της συσκευής ή να την παραλάβετε υπό όρους. Στα έγγραφα μεταφοράς/δέλτιο αποστολής της εταιρείας μεταφορών, πρέπει να επισημάνετε την έκταση της ζημίας και να υποβάλετε σχετική καταγγελία. Οι κρυφές ζημιές πρέπει να δηλώνονται αμέσως μετά την ταυτοποίησή τους, καθώς οι αξιώσεις μπορούν να διεκδικηθούν μόνο εντός των προβλεπόμενων προθεσμιών.

Σε περίπτωση που λείπει οποιοδήποτε εξάρτημα ή αξεσουάρ παρακαλώ, επικοινωνήστε με το δικό μας Τμήμα Εξυπηρέτησης Πελατών.

#### 3.2 Συσκευασία

Μην πετάτε το χαρτόνι της συσκευής. Μπορεί να χρειαστεί για την αποθήκευση, τη μεταφορά ή την αποστολή της συσκευής στο δικό μας κέντρο επισκευών σε περίπτωση ενδεχόμενων βλαβών.

Η συσκευασία και τα μεμονωμένα μέρη είναι κατασκευασμένα από ανακυκλώσιμα υλικά. Και ειδικά: πλαστικά φύλλα και πλαστικές σακούλες, συσκευασία από χαρτόνι.

Κατά τη διάθεση των συσκευασιών, τηρήστε τους κανονισμούς στη χώρα σας. Τα υλικά συσκευασίας που μπορεί να επαναχρησιμοποιηθούν πρέπει να ανακυκλώνονται.

#### 3.3 Αποθήκευση

Κρατήστε τη συσκευασία κλειστή μέχρι να εγκατασταθεί η συσκευή και κατά την αποθήκευση ακολουθήστε τις εξωτερικές σημάνσεις σχετικά με την τοποθέτηση και την αποθήκευση. Η συσκευασία πρέπει να αποθηκεύεται μόνο κάτω από τις ακόλουθες συνθήκες:

- σε εσωτερικούς χώρους
- σε ξηρό περιβάλλον και χωρίς σκόνη
- μακριά από επιθετικά μέσα
- σε μέρος προστατευμένο από το φως του ήλιου
- σε χώρο προστατευμένο από μηχανικούς κραδασμούς.

Σε περίπτωση αποθήκευσης μεγαλύτερης διάρκειας (πάνω από τρεις μήνες), χρειάζεται τακτικός έλεγχος όλων των εξαρτημάτων και της συσκευασίας. Αν είναι απαραίτητο, η συσκευασία πρέπει να αντικατασταθεί με καινούργια.

## 4 Τεχνικά χαρακτηριστικά

### 4.1 Τεχνικά χαρακτηριστικά

<b>Όνομασία:</b>	<b>Ντουλάπι Dry Age 380</b>
Κωδ. προϊόντος	<b>700841</b>
Υλικό:	χαλύβδινο έλασμα; τζάμι, φιμέ
Υλικό εσωτερικά:	ανοξειδωτος χάλυβας
Χωρητικότητα σε λίτρα:	380
Διαστάσεις εσωτερικού θαλάμου (Π x Β x Ύ) σε mm:	495 x 532 x 1600
Εύρος θερμοκρασίας από - έως σε °C:	2 - 14
Ρύθμιση θερμοκρασίας ανά °C:	1
Υγρασία αέρα από - έως σε %:	50 - 85
Ρύθμιση υγρασίας αέρα σε %:	1
Αριθμός φίλτρων ενεργού άνθρακα:	2
Ψυκτικό μέσο / ποσότητα σε kg:	R600a / 0,065
Θερμοκρασία περιβάλλοντος από - έως σε °C:	18 - 38
Κλιματική κλάση:	ST
GWP:	3
Μόνωση:	C5H10
Αριθμός ενδιάμεσων επιφανειών αποθήκευσης:	7
Διαστάσεις ενδιάμεσων επιφανειών αποθήκευσης (Π x Β x Ύ) σε mm:	6x476 x 490 x 25   1x495 x 305 x 30
Φέρουσα ικανότητα ανά σχάρα σε kg:	20
Διαστάσεις ράβδου (Ø x μήκος) σε mm:	25 x 495
Φέρουσα ικανότητα ανάρτησης σε κιλά:	80
Στοιχεία σύνδεσης:	0,24 kW   230 V   50 Hz
Διαστάσεις (Π x Β x Ύ) σε mm:	595 x 750 x 1865
Βάρος σε kg:	122,1

Διατηρούμε το δικαίωμα πραγματοποίησης τεχνικών μετατροπών!

### Έκδοση / Ιδιότητες

- Ψύξη: κυκλοφορία αέρα
- Ρύθμιση θερμοκρασίας: ηλεκτρονική
- Σύστημα ελέγχου: με αφή
- Θερμοστάτης
- Μόνωση: Κυκλοπεντάνιο C5H10
- Λειτουργία αυτόματης απόψυξης
- Εξάτμιση νερού συμπύκνωσης
- Είδος ραφιών: σχάρες
- Ράφια με ρύθμιση ύψους
- Ψηφιακή ένδειξη
- Εσωτερικός φωτισμός: LED
- Με δυνατότητα κλεισίματος
- Διακόπτης λειτουργίας
- Αριθμός πορτών: 1
- Τύπος πόρτας: ανοιγόμενη πόρτα, γυαλί
- Τύπος υάλωσης:
  - τριπλό τζάμι
  - φιμέ
  - γυάλινο φίλτρο UV
- Γυαλί ασφαλείας
- Αναστολέας πόρτας: δεξιά; δυνατότητα αλλαγής θέσης αναστολέα πόρτας: όχι
- Χαρακτηριστικά:
  - αντιβακτηριδιακό φως UV
  - εξουδετέρωση οσμών χάρη στα φίλτρα ενεργού άνθρακα
- Περιλαμβάνονται:
  - 2 φίλτρα ενεργού άνθρακα
  - 1 δίσκος αποστράγγισης
  - 7 σχάρες από ανοξείδωτο χάλυβα
  - 1 λαβή με υλικό στερέωσης
  - 2 κοντάρια για κρέμασμα + 6 γάντζοι κρεοπωλείου
  - 2 κλειδιά
  - 4 φίλτρα υγρασίας + βραχίονας + δίσκος αποστράγγισης

## 4.2 Επισκόπηση τμημάτων της συσκευής



Εικ. 1

## Τεχνικά χαρακτηριστικά

---

### Περιγραφή της εικ. 1

1. Πάνελ χειρισμού
2. Φωτισμός LED
3. Πόρτα συσκευής
4. Λαβή πόρτας
5. Φίλτρο ενεργού άνθρακα (2x)
6. Δίσκος αποστράγγισης
7. Οπές εξόδου κρύου αέρα
8. Κλειδαριά
9. Πόδια (4x), ρυθμιζόμενου ύψους
10. Φίλτρο υγρασίας (2x)
11. Οπές εξόδου ζεστού αέρα
12. Σχάρες από ανοξείδωτο χάλυβα (7x)
13. Περιβλήμα
14. Πλαίσιο για κρέμασμα (2 κοντάρια για κρέμασμα + 6 γάντζοι κρεοπωλείου)

### 4.3 Λειτουργίες συσκευής

Το ντουλάπι Dry Age προορίζεται για να αποθηκεύει και να ωριμάζει το κατάλληλο κρέας στις σωστές ρυθμίσεις θερμοκρασίας.

## 5 Εγκατάσταση και χρήση

### 5.1 Εγκατάσταση

#### ΠΡΟΣΟΧΗ!

Λόγω της μεγάλης μάζας της συσκευής, η μεταφορά του, καθώς και η αποσυσκευασία και η εγκατάσταση του πρέπει να γίνεται από δύο άτομα.

#### Αποσυσκευασία / εγκατάσταση

- Αποσυσκευάστε τη συσκευή και αφαιρέστε όλα τα υλικά συσκευασίας, εκτός από την παλέτα.



#### ΠΡΟΣΟΧΗ!

#### Κίνδυνος ασφυξίας!

Απαγορεύεται τα παιδιά να έχουν πρόσβαση σε υλικά συσκευασίας όπως πλαστικές σακούλες και στοιχεία φελιζόλ.

- Για να εγκαταστήσετε τη συσκευή, ακολουθήστε τα εξής βήματα:
  - Η συσκευή επιτρέπεται να μεταφερθεί στο σημείο εγκατάστασης μόνο σε όρθια θέση. Για να αποφύγετε ζημιά στον συμπιεστή, μην περιστρέψετε τη συσκευή σε γωνία μεγαλύτερη των 45° κατά την εγκατάσταση ή τη μεταφορά.
  - Σηκώστε τη συσκευή με ανυψωτικό όχημα και μετακινήστε την στην προγραμματισμένη θέση εγκατάστασης. Προσέξτε να μην προκαλέσετε ζημιά στη συσκευή. Ελέγξτε τη σταθερότητα για να μην χάσετε την ισορροπία της συσκευής.
  - Η συσκευή δεν πρέπει να τραβιέται ή να μετατοπίζεται, καθώς μπορεί να ανατραπεί. Αυτό μπορεί να προκαλέσει την καταστροφή των εξωτερικών στοιχείων ή των τροχών οδήγησης.
  - Στο σημείο που προβλέπεται για εγκατάσταση, αφαιρέστε τη συσκευή από την παλέτα και εγκαταστήστε την.
- Αν υπάρχει προστατευτική μεμβράνη πάνω στη συσκευή, αφαιρέστε την. Πρέπει να βγάλετε την προστατευτική μεμβράνη προσεκτικά έτσι ώστε να μην αφήσετε υπολείμματα κόλλας. Εναλλακτικά αφαιρέστε τα υπολείμματα της κόλλας με κατάλληλο διαλυτικό.
- Προσέξτε να μην καταστρέψετε την πινακίδα τύπου και τις προειδοποιητικές οδηγίες στη συσκευή.
- **Ποτέ** μην τοποθετείτε τη συσκευή σε περιβάλλον με υγρασία ή υγρό.



## Εγκατάσταση και χρήση

- Πρέπει να τοποθετήσετε τη συσκευή έτσι ώστε η πρίζα να είναι πάντα εύκολα διαθέσιμη με σκοπό τη γρήγορη αποσύνδεση της συσκευής όταν υπάρξει τέτοια ανάγκη.
- Η συσκευή πρέπει να τοποθετηθεί σε μια επιφάνεια με τις ακόλουθες ιδιότητες:
  - ίσια, με επαρκή φέρουσα ικανότητα, ανθεκτική στο νερό, στεγνή και ανθεκτική στις υψηλές θερμοκρασίες
  - αρκετά μεγάλη, έτσι ώστε η εργασία με τη συσκευή να γίνεται χωρίς προβλήματα
  - εύκολα προσβάσιμη
  - έχοντας καλό εξαερισμό.
- Μην τοποθετείτε τη συσκευή σε μέρη με άμεση έκθεση στο ηλιακό φως ή κοντά σε πηγές θερμότητας (κουζίνα, θερμάστρα, συσκευές θέρμανσης κ.λπ.). Οι πηγές θερμότητας μπορούν να επηρεάσουν αρνητικά το επίπεδο κατανάλωσης ενέργειας και επίσης να περιορίσουν τις λειτουργίες της συσκευής.
- Η συσκευή πρέπει να τοποθετηθεί έτσι ώστε να επιτρέπει την καλή κυκλοφορία επαρκούς ποσότητας αέρα. Απαγορεύεται να μπλοκάρете ή να καλύπτετε τις οπές εξαερισμού της συσκευής.
- Διατηρείτε απόσταση τουλάχιστον 15 cm από τοίχους και άλλα αντικείμενα.
- Μην τοποθετείτε τη συσκευή σε μέρη με υψηλή υγρασία αέρα. Η πολύ υψηλή υγρασία λόγω σκουριάς του εξαμιστή μπορεί να επηρεάσει αρνητικά την ικανότητα ψύξης της συσκευής.
- Η συσκευή μπορεί να εγκατασταθεί μόνο σε χώρους με θερμοκρασία περιβάλλοντος μέχρι από 18 °C έως 38 °C.
- Η συσκευή διαθέτει τρία μεγάλα πόδια και ένα με ρυθμιζόμενο ύψος. Το μικρό πόδι πρέπει να ρυθμιστεί έτσι ώστε η συσκευή να στέκεται ίσια και να μην αμφιταλαντεύεται.

### Στερέωση της λαβής στην πόρτα

1. Πριν από την πρώτη χρήση πρέπει να στερεωθεί η λαβή από το ανοξείδωτο χάλυβα που παρέχεται για την πόρτα της συσκευής.
2. Για να αποκαλύψετε τις οπές στερέωσης, πρέπει να κινήσετε στο πλάι το παρέμβυσμα που βρίσκεται στην εσωτερική πλευρά της πόρτας.
3. Στερεώστε τη λαβή στην πόρτα με τις βίδες που παρέχονται.
4. Στη συνέχεια τοποθετήστε το παρέμβυσμα πίσω στη θέση του.

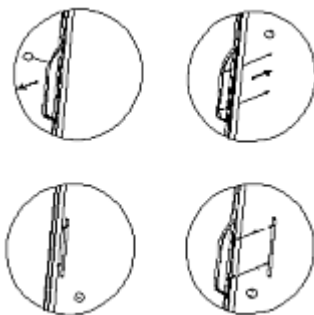

Εικ. 2

### Σύνδεση με ηλεκτρικό ρεύμα

- Βεβαιωθείτε ότι τα τεχνικά χαρακτηριστικά της συσκευής (βλ. την αναγνωριστική πινακίδα) ταιριάζουν με τα στοιχεία του τοπικού δικτύου.
- Συνδέστε τη συσκευή σε μια μόνη, επαρκώς προστατευμένη πρίζα με προστατευτική επαφή. Μην συνδέετε τη συσκευή σε μια πολλαπλή υποδοχή.
- Κατευθύνετε το καλώδιο σύνδεσης έτσι ώστε κανείς να μην μπορεί να πατήσει πάνω του ή να περάσει πάνω από αυτό.
- Πριν από την πρώτη χρήση, η συσκευή πρέπει να παραμείνει όρθια τουλάχιστον 12 ώρες πριν συνδεθεί με παροχή ρεύματος.
- Μετά από διακοπή ρεύματος ή μετά την αφαίρεση της πρίζας από την υποδοχή συσκευής, μην την επανασυνδέσετε για τουλάχιστον 15 λεπτά.

### 5.2 Χρήση

#### Πριν από την πρώτη χρήση

1. Πριν από την πρώτη χρήση, καθαρίστε το εσωτερικό και το εξωτερικό της συσκευής και τα αξεσουάρ με χλιαρό νερό και ένα μαλακό πανί. Ακολουθήστε τις υποδείξεις των οδηγιών παραγράφου 6, «Καθαρισμός».
2. Στεγνώστε πλήρως τη συσκευή και τα αξεσουάρ.
3. Τοποθετήστε τις ανοξειδωτες σχάρες και το πλαίσιο για κρέμασμα στη συσκευή.







#### ΠΡΟΣΟΧΗ!

**Βεβαιωθείτε ότι οι σχάρες από ανοξείδωτο χάλυβα ή η σχάρα για το κρέμασμα των γάντζων του κρεοπωλείου έχουν ασφαλίσει σωστά πριν τοποθετήσετε ή κρεμάσετε κρέας πάνω τους.**



#### Διατάξεις ελέγχου και μηνύματα που εμφανίζονται



Εικ. 3

- A** Ένδειξη θερμοκρασίας
- B** Ένδειξη υγρασίας αέρα
-  Κουμπί φωτός υπεριώδους ακτινοβολίας
-  Κουμπί λειτουργίας θερμοκρασίας / υγρασίας αέρα
-  Κουμπί αύξησης τιμών ρύθμισης
-  Κουμπί μείωσης τιμών ρύθμισης
-  Κουμπί εσωτερικού φωτισμού LED
-  Διακόπτης ενεργοποίησης/απενεργοποίησης



### Ενεργοποίηση της συσκευής

1. Συνδέστε τη συσκευή στην κατάλληλη μόνη πρίζα.
2. Για να ενεργοποιήσετε τη συσκευή, πατήστε το κουμπί λειτουργίας  στο πάνελ χειρισμού.
3. Στη συνέχεια ανάψτε το φωτισμό UV για τουλάχιστον 2 ώρες για να απολυμάνετε τον εσωτερικό θάλαμο. Για να το κάνετε αυτό, πατήστε το κουμπί .
4. Αφαιρέστε την πλαστική συσκευασία από τα φίλτρα υγρασίας.
5. Γεμίστε τα δύο φίλτρα υγρασίας με 300 ml πόσιμου νερού το καθένα πριν τοποθετήσετε το κρέας στη συσκευή.



### Ρύθμιση θερμοκρασίας και υγρασίας αέρα

1. Πατήστε το κουμπί , για να κάνετε ρυθμίσεις θερμοκρασίας ή υγρασίας:

Όταν πατάτε το κουμπί μία φορά , η ένδειξη θερμοκρασίας (A) αναβοσβήνει.

Η θερμοκρασία μπορεί να ρυθμιστεί με τα κουμπιά  ή  μεταξύ 2 °C και 14 °C σε βήματα του 1 °C.

Αφού πατήσετε δύο φορές το κουμπί , η ένδειξη υγρασίας αέρα αναβοσβήνει (B).

Η υγρασία του αέρα μπορεί να ρυθμιστεί με τα κουμπιά  ή  μεταξύ 50% - 85% σε βήματα του 1%.



Εάν δεν πραγματοποιηθεί καμία ρύθμιση εντός 3 δευτερολέπτων, η συσκευή διατηρεί τις τρέχουσες ρυθμίσεις.

Η συσκευή επιστρέφει αυτόματα στην ένδειξη θερμοκρασίας.

### ΟΔΗΓΙΑ!

Μην βάζετε/κρεμάτε το κρέας στη συσκευή μέχρι να επιτευχθεί η απαιτούμενη θερμοκρασία στον εσωτερικό θάλαμο.

Για να επιτύχετε βέλτιστα αποτελέσματα ωρίμανσης, συνιστούμε την ακόλουθη ρύθμιση: Θερμοκρασία 3 °C / υγρασία αέρα 75%

Με το ταυτόχρονο πάτημα των κουμπιών  και  για 3 δευτερόλεπτα, μπορείτε να κάνετε εναλλαγή μεταξύ της ένδειξης της θερμοκρασίας σε °C και °F.

### Ενεργοποίηση του φωτισμού LED και του φωτός UV

1. Πατήστε το κουμπί , για να ενεργοποιήσετε το φωτισμό LED.  
Ο φωτισμός LED ανάβει.

2. Πατήστε το κουμπί , για να ενεργοποιήσετε το φωτισμό UV.

### ΟΔΗΓΙΑ!

Η πόρτα της συσκευής είναι εξοπλισμένη με διακόπτη ασφαλείας. Όταν ανοίξει η πόρτα της συσκευής, το φως UV σβήνει αυτόματα. Όταν η πόρτα της συσκευής είναι κλειστή, το φως UV ανάβει ξανά.

Το φως UV χρησιμοποιείται για τον καθαρισμό του εσωτερικού θαλάμου πριν, κατά τη διάρκεια και μετά τη διαδικασία ωρίμανσης.

GR

### Απενεργοποίηση της συσκευής

1. Εάν η συσκευή δεν χρησιμοποιείται πλέον, απενεργοποιήστε τη χρησιμοποιώντας το κουμπί διακόπτη.
2. Στο τέλος, αποσυνδέστε την από την πρίζα (βγάλτε το βύσμα!).

### Οδηγίες για τον χρήστη σχετικά με το Dry-Aging

- Η ξηρή ωρίμανση (dry-aging) του βοείου κρέατος, του χοιρινού και του κρέατος θηραμάτων είναι μια πολύπλοκη διαδικασία που απαιτεί χρόνο και απαιτεί ιδανικές συνθήκες.
- Τοποθετήστε το κρέας υψηλής ποιότητας σε σχάρες από ανοξείδωτο χάλυβα ή κρεμάστε το με γάντζους κρεοπωλείου σε ράβδους για κρέμασμα.
- Το κρέας πρέπει να ελέγχεται τακτικά για άγρια μούχλα.
- Όταν το κρέας φτάσει στον επιθυμητό βαθμό ωρίμανσης, το αφαιρούμε, το μοιράζουμε όσο χρειάζεται και το ετοιμάζουμε.

### Διάφορα αρώματα ανάλογα με τον χρόνο ωρίμανσης

Το λεπτό, άρωμα ξηρών καρπών μπορεί να επιτευχθεί μετά από περίπου 21 ημέρες, ανάλογα με το κρέας που χρησιμοποιείται.

Το άρωμα σαν μανιτάρι μπορεί να επιτευχθεί μετά από περίπου 28-35 ημέρες, ανάλογα με το κρέας που χρησιμοποιείται.

Το δυνατό άρωμα που θυμίζει μπλε τυρί μπορεί να επιτευχθεί μετά από περίπου 45 ημέρες ή περισσότερο, ανάλογα με το κρέας που χρησιμοποιείται.

Όσο περισσότερο ωριμάζει το κρέας, τόσο πιο δυνατή θα είναι η γεύση του.

GR

## 6 Καθαρισμός και συντήρηση

### 6.1 Οδηγίες ασφαλείας κατά τον καθαρισμό

- Πριν από τον καθαρισμό, η συσκευή πρέπει να αποσυνδεθεί από την παροχή ρεύματος.
- Αφήστε τη συσκευή να κρυώσει εντελώς.
- Προσέξτε να μην εισέλθει νερό μέσα στη συσκευή. Μην βυθίζετε τη συσκευή σε νερό ή άλλα υγρά κατά τον καθαρισμό. Για να καθαρίσετε τη συσκευή μην χρησιμοποιήσετε ρεύμα νερού υπό πίεση.
- Μην χρησιμοποιείτε αιχμηρά ή μεταλλικά αντικείμενα (μαχαίρι, πιρούνι κ.λπ.) για να καθαρίσετε τη συσκευή. Τα αιχμηρά αντικείμενα μπορούν να βλάψουν τη συσκευή και να προκαλέσουν ηλεκτροπληξία όταν έρχονται σε επαφή με τα αγώγιμα στοιχεία.
- Μην χρησιμοποιείτε λειαντικά καθαριστικά που περιέχουν διαλύτες ούτε καυστικά μέσα καθαρισμού. Μπορούν να βλάψουν την επιφάνεια.

### 6.2 Καθαρισμός

1. Καθαρίζετε καλά τη συσκευή μετά από κάθε διαδικασία ωρίμανσης.
2. Αφαιρέστε το κρέας. Χρησιμοποιείτε γάντια που προορίζονται για επαφή με τρόφιμα.
3. Τηρήστε τις παρακάτω οδηγίες καθαρισμού για τα μεμονωμένα εξαρτήματα και μέρη.

#### Ανοξειδωτες σχάρες, πλαίσιο για κρέμασμα στη συσκευή, δίσκος αποστράγγισης

1. Αφαιρέστε από τη συσκευή τις ανοξειδωτες σχάρες, τον δίσκο αποστράγγισης, τους ράβδους για κρέμασμα και τους γάντζους κρεοπωλείου. Για να αφαιρέσετε τη σχάρα από ανοξειδωτο χάλυβα, ανασηκώστε την ελαφρά και στη συνέχεια τραβήξτε την προς τα έξω.
2. Καθαρίστε καλά τις σχάρες από ανοξειδωτο χάλυβα, τον δίσκο αποστράγγισης, τους ράβδους για κρέμασμα και τους γάντζους κρεοπωλείου με ζεστό νερό, ένα μαλακό πανί ή σφουγγάρι και ένα ήπιο καθαριστικό συμβατό για επαφή με τρόφιμα. Ξεπλύνετε τα με καθαρό νερό. Στεγνώστε καλά όλα τα καθαρισμένα μέρη με ένα μαλακό πανί.

#### Φίλτρο υγρασίας

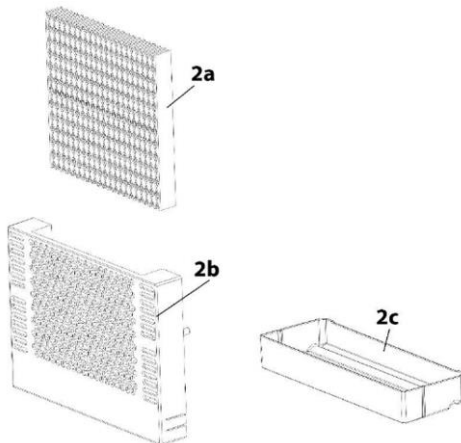

- 2a Φίλτρο υγρασίας
- 2b Βραχίονας
- 2c Δίσκος αποστράγγισης

Εικ. 4

1. Βγάλτε από τη συσκευή τον βραχίονα με το δίσκο αποστράγγισης.
2. Αφαιρέστε το φίλτρο υγρασίας από τη βραχίονα.

3. Χαλαρώστε τον δίσκο αποστράγγισης πιέζοντας κάτω πλευρά του βραχίονα και τραβήξτε τον προς τα έξω.
4. Τον βραχίονα και τον δίσκο αποστράγγισης καθαρίζετε με χλιαρό νερό και λίγο απορρυπαντικό. Τέλος, τα μέρη θα πρέπει να στεγνώσουν καλά.

### **ΟΔΗΓΙΑ!**

**Η φίλτρο υγρασίας πρέπει να αντικαθίσταται κάθε 3 μήνες μετά τη χρήση.**

### **Εσωτερικός θάλαμος**

1. Ο εσωτερικός θάλαμος και η πόρτα της συσκευής πρέπει να καθαρίζονται από το εσωτερικό με χλιαρό νερό, ένα ήπιο απορρυπαντικό κατάλληλο για επαφή με τρόφιμα και ένα μαλακό πανί.
2. Καθαρίστε καλά τις πλυμένες επιφάνειες με ένα καθαρό πανί.
3. Στη συνέχεια ξηραίνεται καλά την καθαρισμένη επιφάνεια με ένα μαλακό πανί.

### **Πόρτα συσκευής / τσιμούχες πόρτας**

1. Οι γυάλινες επιφάνειες της πόρτας της συσκευής στο εξωτερικό πρέπει να καθαρίζονται με καθαριστικό τζαμιών.
2. Σκουπίστε την πόρτα της συσκευής με ένα μαλακό πανί.
3. Καθαρίζετε τακτικά τη τσιμούχα της πόρτας μόνο με ένα μαλακό, υγρό πανί.
4. Για να κλείνει σωστά η πόρτα της συσκευής και να λειτουργεί σωστά η συσκευή, πρέπει να δίνεται ιδιαίτερη προσοχή ώστε να διατηρείται καθαρή η τσιμούχα της πόρτας.

### **Περίβλημα**

1. Καθαρίζετε το εξωτερικό της συσκευής με ένα καθαριστικό επιφανειών από ανοξείδωτο χάλυβα που διατίθεται στο εμπόριο. Ακολουθήστε τις οδηγίες του κατασκευαστή του καθαριστικού.
2. Στη συνέχεια στεγνώστε καλά τη συσκευή με ένα μαλακό πανί.



### 6.3 Συντήρηση

#### Δοχείο συλλογής συμπυκνωμάτων (Κ)

Εάν υπάρχουν μεγάλες διακυμάνσεις της θερμοκρασίας στη συσκευή ή εάν η συσκευή πρόκειται να τεθεί εκτός λειτουργίας για μεγάλο χρονικό διάστημα, συνιστούμε να ελέγξετε τον δίσκο συμπυκνωμάτων / τον δίσκο αποστράγγισης.

Διακυμάνσεις της θερμοκρασίας μπορεί να προκύψουν, για παράδειγμα, ως αποτέλεσμα διακοπής ρεύματος, παρατεταμένου / συχνού ανοίγματος της πόρτας της συσκευής με τη συσκευή ενεργοποιημένη ή λόγω βλαβών της συσκευής.

Το δοχείο συλλογής συμπυκνωμάτων (Κ) βρίσκεται στο πίσω τοίχωμα της συσκευής, κάτω δεξιά.

1. Αφαιρέστε το μεταλλικό κάλυμμα.
2. Το νερό συμπύκνωσης (αν μαζεύεται) πρέπει να αφαιρείται τακτικά από το δοχείο συλλογής συμπυκνωμάτων (Κ) με ένα σφουγγάρι.
3. Τέλος, βιδώστε ξανά το μεταλλικό κάλυμμα.



Εικ. 5

#### Χειροκίνητη απόψυξη

1. Μετά από κάθε διαδικασία ωρίμανσης, αφήστε τη συσκευή να ξεπαγώσει για 24 ώρες.
2. Απενεργοποιήστε τη συσκευή, αλλά μην τραβήξετε το φις από την πρίζα.
3. Στη συνέχεια, προχωρήστε στην απόψυξη της συσκευής. Δώστε προσοχή στον δίσκο αποστράγγισης (Κ) και να αφαιρείτε νερό που μαζεύεται εκεί κατά της απόψυξης.

#### Εάν η μονάδα έχει παγώσει, προχωρήστε ως εξής:

- Αφαιρέστε το κρέας από τη συσκευή.
- Το σκεπάζετε με μεμβράνη ή, αν είναι δυνατόν, το βάζετε σε πλαστική σακούλα και τα κρυώνετε σε κατάλληλο ψυγείο.
- Απενεργοποιήστε τη συσκευή.
- Γεμίστε την κατσαρόλα με ζεστό, αλλά όχι πια βραστό πόσιμο νερό και τοποθετήστε την κατσαρόλα σε ένα πανί στην κάτω σχάρα από ανοξείδωτο χάλυβα.

#### **ΠΡΟΕΙΔΟΠΟΙΗΣΗ!**

#### **Κίνδυνος εγκαυμάτων λόγω καυτού νερού!**

Προσοχή με την κατσαρόλα με ζεστό νερό.

Οι υδρατμοί θα διαλύσουν τον πάγο που σχηματίζεται μέσα σε περίπου μία ώρα. Το νερό που προκύπτει από την τήξη του συγκεντρώνεται στον εσωτερικό θάλαμο και μπορεί επίσης να συγκεντρωθεί στον δίσκο αποστράγγισης (Κ).

- Βγάλτε την κατσαρόλα και το πανί από τη συσκευή.
- Σκουπίστε το νερό από τον εσωτερικό θάλαμο.
- Αδειάστε τον δίσκο αποστράγγισης (Κ).
- Σκουπίστε τη συσκευή μέχρι να γίνει στεγνή με ένα μαλακό πανί.
- Αφήστε τη συσκευή ανοιχτή για μία ώρα για να στεγνώσει καλά.

### **Φίλτρο ενεργού άνθρακα**

Το φίλτρο ενεργού άνθρακα πρέπει να αντικαθίσταται μία φορά το χρόνο. Για να το κάνετε αυτό (αν χρειάζεται), αφαιρέστε το κρέας, ξεβιδώστε το φίλτρο και αντικαταστήστε το.

### Αντικατάσταση του λαμπτήρα UV

1. Χαλαρώστε προσεκτικά τις βίδες του καλύμματος του λαμπτήρα UV.
2. Αφαιρέστε το κάλυμμα του λαμπτήρα UV.

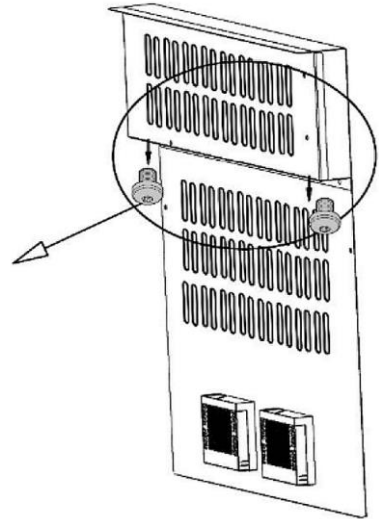
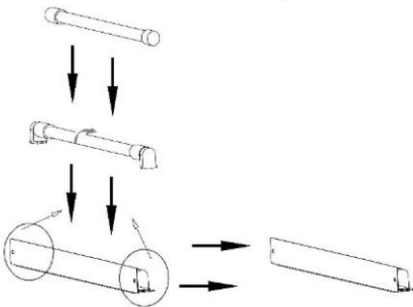
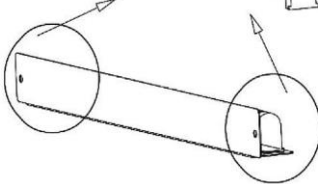
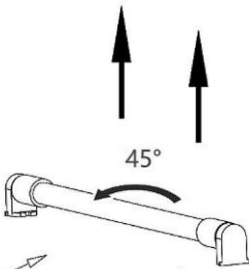
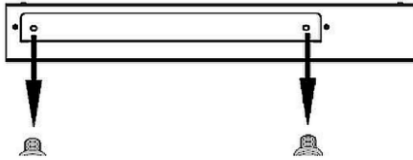

3. Κρατήστε τον λαμπτήρα UV και γυρίστε τον κατά 45°.
4. Τραβήξτε έξω τον λαμπτήρα UV και αντικαταστήστε τον με έναν νέο λαμπτήρα UV.
5. Κάντε ξανά τη συναρμολόγηση με την αντίστροφη σειρά (εικόνα παρακάτω).

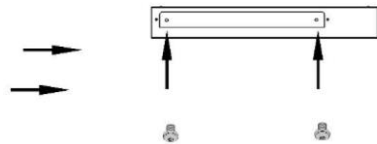

## 7 Πιθανές δυσλειτουργίες

Ο παρακάτω πίνακας περιγράφει πιθανές αιτίες και μεθόδους αφαίρεσης σφαλμάτων εργασίας ή σφαλμάτων που εμφανίζονται κατά τη λειτουργία της συσκευής. Εάν τα σφάλματα δεν μπορούν να διορθωθούν, επικοινωνήστε με το κέντρο σέρβις.

Σφάλμα	Πιθανή αιτία	Λύση
Η συσκευή δεν λειτουργεί	Λάθος συνδεδεμένο βύσμα.	Τραβήξτε το φως και τοποθετήστε το σωστά στην πρίζα
	Ελαττωματική η ασφάλεια της ηλεκτρικής τροφοδοσίας	Ελέγξτε την ασφάλεια, ελέγξτε τη συσκευή αφού τη συνδέσετε σε μια άλλη πρίζα
	Δεν υπάρχει παροχή ρεύματος	Ελέγξτε την παροχή ρεύματος
	Βλάβη της πρίζας	Συνδέστε τη συσκευή σε διαφορετική πρίζα
	Βλάβη του φως.	Επικοινωνήστε με το κέντρο τεχνικής υποστήριξης
Μη ικανοποιητική απόδοση ψύξης	Ακατάλληλη ρύθμιση θερμοκρασίας	Ελέγξτε τη ρυθμισμένη θερμοκρασία, ρυθμίστε την αν είναι απαραίτητο
	Η πόρτα δεν είναι κλειστή καλά ή είναι ανοιχτή για πολύ ώρα	Κλείστε την πόρτα καλά, περιορίστε τον χρόνο ανοίγματος της πόρτας στο ελάχιστο
	Η τσιμούχα της πόρτας είναι κατεστραμμένη ή παραμορφωμένη	Επικοινωνήστε με το κέντρο τεχνικής υποστήριξης
	Κακή κυκλοφορία αέρα γύρω από τη συσκευή	Βεβαιωθείτε ότι υπάρχει επαρκής απόσταση από τοίχους ή άλλα αντικείμενα Απόψυξη της συσκευής
Ο φωτισμός LED / το φως UV δεν λειτουργεί	Ελαττωματικός φωτισμός LED / λάμπα UV	Επικοινωνήστε με το κέντρο τεχνικής υποστήριξης

## Πιθανές δυσλειτουργίες

Σφάλμα	Πιθανή αιτία	Λύση
Η συσκευή δονείται	Η συσκευή δεν στέκεται σε επίπεδο έδαφος	Τοποθετήστε τη συσκευή σε επίπεδη επιφάνεια
Η συσκευή κάνει πολύ θόρυβο	Χαλαρά μέρη (π.χ. παξιμάδια/ μπουλόνια)	Ελέγξτε όλα τα παξιμάδια και τα μπουλόνια, σφίξτε αν είναι απαραίτητο.
	Η συσκευή δεν στέκεται σε επίπεδο έδαφος	Τοποθετήστε τη συσκευή σε επίπεδη επιφάνεια
	Η συσκευή αγγίζει τοίχους ή άλλα αντικείμενα	Βεβαιωθείτε ότι υπάρχει επαρκής απόσταση από τοίχους ή άλλα αντικείμενα
Η πόρτα δεν κλείνει σωστά	Η συσκευή δεν στέκεται σε επίπεδο έδαφος	Τοποθετήστε τη συσκευή σε επίπεδη επιφάνεια
	Ελέγξτε την τσιμούχα της πόρτας	Επικοινωνήστε με το κέντρο τεχνικής υποστήριξης
	Σχάρες από ανοξείδωτο χάλυβα έχουν γλιστρήσει	Τοποθετήστε σωστά τις σχάρες από ανοξείδωτο χάλυβα στον εσωτερικό θάλαμο
Η ψηφιακή οθόνη δεν δείχνει τίποτα	Χαλασμένος ρυθμιστής θερμοκρασίας	Βγάλτε το φισ, περιμένετε 2 λεπτά, ξαναβάλτε το βύσμα.
	Βλάβη του φισ.	Εάν η βλάβη δεν έχει εξαλειφθεί με αυτόν τον τρόπο, επικοινωνήστε με το κέντρο σέρβις
Ο συμπιεστής δεν ξεκινά.	Η θερμοκρασία δωματίου είναι χαμηλότερη από την επιθυμητή θερμοκρασία	Δώστε προσοχή στη θερμοκρασία περιβάλλοντος.
Δροσιά στην επιφάνεια της συσκευής	Υγρασία στο σημείο εγκατάστασης πολύ υψηλή	Σκουπίστε τη δροσιά με ένα μαλακό πανί

GR

### Τα παρακάτω συμπτώματα δεν σημαίνουν δυσλειτουργία:

- Διάφοροι θόρυβοι που εξέρχονται από τη συσκευή είναι φυσιολογικοί και δεν υποδεικνύουν δυσλειτουργία.
- Οι ήχοι πιπιλίσματος, γουργουρητού και ο θόρυβος προέρχονται από το ψυκτικό μέσο που κυκλοφορεί στο σύστημα ψύξης.
- Ακούγεται ένας σύντομος, πιο δυνατό βροντάρισμα/κλαψούρισμα ή κλικ όταν ενεργοποιείται ο συμπιεστής για να αποκαταστήσει τη ρυθμισμένη θερμοκρασία στον εσωτερικό θάλαμο της συσκευής.

## Μηνύματα με τους κωδικούς σφαλμάτων

Κωδικός σφάλματος	Πρόβλημα	Επίλυση
H1	Η πόρτα είναι ανοιχτή για πάρα πολύ καιρό	Κλείστε την πόρτα
	Πρόβλημα επαφής πόρτας	Επικοινωνήστε με το κέντρο τεχνικής υποστήριξης
H2, H5	Σφάλμα αισθητήρα	Επικοινωνήστε με το κέντρο τεχνικής υποστήριξης
H3	Πρόβλημα ψύξης	Επικοινωνήστε με το κέντρο τεχνικής υποστήριξης
H4	Πρόβλημα με την υγρασία του αέρα	Επικοινωνήστε με το κέντρο τεχνικής υποστήριξης
H6	Πρόβλημα με τη διαδικασία απόψυξης	Απόψυξη της συσκευής
E9	Πρόβλημα οθόνης	Επικοινωνήστε με το κέντρο τεχνικής υποστήριξης

GR

Εάν τα παραπάνω βήματα δεν έχουν λύσει το πρόβλημα, επικοινωνήστε με το κέντρο σέρβις.

## 8 Ανακύκλωση

### Ηλεκτρικές συσκευές

	<p>Ο ηλεκτρικός εξοπλισμός σημειώνεται με αυτό το σύμβολο. Οι ηλεκτρικές συσκευές πρέπει να απορρίπτονται και να ανακυκλώνονται με κατάλληλο και φιλικό προς το περιβάλλον τρόπο. Μην πετάτε ηλεκτρικές συσκευές μαζί με οικιακά απορρίμματα. Αποσυνδέστε τη συσκευή από την παροχή ρεύματος και αφαιρέστε το καλώδιο σύνδεσης από τη συσκευή.</p>
---	--

Οι ηλεκτρικές συσκευές πρέπει να μεταφέρονται σε καθορισμένα σημεία συλλογής.

### Ψυκτικό μέσο

Το προωστικό αέριο που χρησιμοποιείται στη συσκευή είναι εύφλεκτο. Η διάθεσή του πρέπει να γίνεται σύμφωνα με τους εθνικούς κανονισμούς.