

MX 235 Plus



130116

**MX 235 Plus
SB170**



130117

**MX 235 Plus
EM235**



130118

NEDERLANDS**Inhoudsopgave**

1. Veiligheid	98
1.1 Symboolverklaring	98
1.2 Veiligheidsaanwijzingen	99
1.3 Reglementair gebruik	104
2. Algemeen	105
2.1 Aansprakelijkheid en vrijwaring	105
2.2 Auteursrecht	105
2.3 Verklaring van Conformiteit	105
3. Transport, verpakking en bewaring	106
3.1 Controle bij aflevering	106
3.2 Verpakking	106
3.3 Bewaring	106
4. Specificaties	107
4.1 Overzicht van onderdelen	107
4.2 Technische Gegevens	109
5. Installatie en bediening	110
5.1 Inbedrijfstelling	110
5.2 Aansluiting	112
5.3 Bediening	113
6. Reiniging en conservatie	116
7. Mogelijke storingen	119
8. Afvalverwijdering	120

Bartscher GmbH
Franz-Kleine-Str. 28
33154 Salzkotten
Duitsland

Tel.: +49 (0) 5258 971-0
Fax: +49 (0) 5258 971-120



Lees voor het gebruik de gebruiksaanwijzing door en bewaar hem op een goed bereikbare plaats!

Deze gebruiksaanwijzing bevat de beschrijving van de installatie, de bediening en het onderhoud van het apparaat en dient als belangrijke informatiebron en naslagwerk.

De kennis en het in acht nemen van alle hier beschreven veiligheidsvoorschriften en instructies is een voorwaarde voor veilig en juist gebruik van het apparaat.

Daarom moeten de voor het toepassingsgebied van het apparaat geldende lokale voorschriften inzake ongevallenpreventie en algemene veiligheidsvoorschriften worden opgevolgd.

De gebruiksaanwijzing is een integraal onderdeel van het product en moet altijd binnen handbereik bewaard worden, zodat deze installatie-, bedienings-, onderhouds- en reinigingspersoneel er gebruik van kan maken.

Als u het apparaat overdraagt aan een derde dient u deze gebruiksaanwijzing ook mee te geven.

1. Veiligheid

Het apparaat is gemaakt volgens de laatste stand der techniek. Het kan echter een bron van gevaar vormen als het apparaat niet in overeenstemming met zijn bestemming gebruikt wordt.

Alle personen die het apparaat gebruiken, moeten zich houden aan de aanbevelingen en aanwijzingen uit deze gebruiksaanwijzing.

1.1 Symboolverklaring

Belangrijke veiligheids- en technische instructies zijn in deze gebruiksaanwijzing aangeduid door symbolen. Deze instructies moeten bij het gebruik van dit apparaat absoluut in acht worden genomen om ongelukken, gevaar voor personen of materiële schade te vermijden.



GEVAAR!

Dit symbool wijst op direct gevaar dat kan leiden tot ernstig lichamelijk letsel of de dood.



WAARSCHUWING!

Dit symbool wijst op onveilige situaties die kunnen leiden tot zwaar lichamelijk letsel of de dood.



WAARSCHUWING voor snijwonden!

Dit symbool staat voor onveilige situaties die kunnen leiden tot het veroorzaken van snijwonden.



WAARSCHUWING voor letsel aan de handen!

Dit symbool staat voor onveilige situaties die kunnen leiden tot letsel aan de handen.



VOORZICHTIG!

Dit symbool wijst op de mogelijkheid van het ontstaan van onveilige situaties die kunnen leiden tot lichte verwondingen of beschadiging, storingen in de werking of vernietiging van het apparaat.



TIP!

Dit symbool wijst op adviezen en informatie waarmee de bediening van het apparaat efficiënt en storingsvrij blijft.

1.2 Veiligheidsaanwijzingen

- Het apparaat is niet bestemd voor gebruik door personen (inclusief kinderen) met een fysieke, sensorische of geestelijke handicap en/of met onvoldoende ervaring en/of onvoldoende kennis, tenzij deze personen onder toezicht staan van een voor hun veiligheid verantwoordelijke persoon of van die persoon voldoende uitleg hebben gekregen betreffende het gebruik maken van het apparaat.
- Kinderen dienen onder toezicht te zijn om te voorkomen dat ze met het apparaat gaan spelen.
- Laat het apparaat **nooit** zonder toezicht werken.
- Gebruik het apparaat uitsluitend in gesloten ruimten.
- Het apparaat mag alleen gebruikt worden als het zich in goede technische en veilige staat bevindt.
- Voorkom dat kinderen in contact kunnen komen met verpakkingsmaterialen als plastic zakken en elementen van polystyreen. **Verstikkingsgevaar!**

- Onderhoud- en reparatiewerkzaamheden mogen alleen door gekwalificeerde vaklui worden uitgevoerd, onder gebruikmaking van originele reserveonderdelen en accessoires. **Probeert u nooit zelf het apparaat te repareren!**
- Gebruik uitsluitend accessoires en onderdelen die door de fabrikant worden aanbevolen. De garantie vervalt als er andere accessoires worden gebruikt, ze kunnen gevaarlijk zijn voor de gebruiker, schade aan het apparaat veroorzaken en leiden tot lichamelijke letsel.
- Om gevaren te vermijden en om de optimale werking te garanderen mag het apparaat zonder uitdrukkelijke toestemming van de fabrikant niet veranderd of omgebouwd worden.



GEVAAR! Gevaar voor elektrische schokken!

Houd u aan onderstaande veiligheidsaanwijzingen om het gevaar te voorkomen.

- Let erop dat de voedingskabel niet in contact komt met warmtebronnen en scherpe randen. Laat de voedingskabel niet van de tafel of het aanrecht naar beneden hangen. Zorg ervoor dat niemand op de kabel kan stappen of erover kan struikelen.
- De voedingskabel niet knikken, pletten of knopen en altijd volledig uitrollen. Plaats het apparaat of andere voorwerpen nooit op de voedingskabel.
- Leg de voedingskabel niet op vloerbedekking of andere brandbare materialen. De voedingskabel niet bedekken. Houd de voedingskabel verwijderd van de werkplek.
- Controleer de voedingskabel regelmatig op beschadigingen. Het apparaat niet gebruiken wanneer de voedingskabel beschadigd is. Laat een beschadigde voedingskabel vervangen door de servicedienst of een gekwalificeerde elektricien om gevaar te voorkomen.

- Trek de voedingskabel altijd aan de stekker uit het stopcontact.
- Het apparaat nooit aan de voedingskabel verplaatsen, optillen of voortbewegen.
- Maak de behuizing onder geen enkel beding open. Bij aanraking van de elektrische aansluitingen of veranderingen van de elektrische of mechanische constructie bestaat gevaar voor elektrische schokken.
- Dompel het apparaat, de voedingskabel en de stekker nooit onder in water of andere vloeistoffen.
- Gebruik geen bijtende reinigingsmiddelen en zorg ervoor, dat er geen water in het apparaat komt.
- Het apparaat **nooit** bedienen met natte of vochtige handen of terwijl u op een natte vloer staat.
- Trek de stekker uit het stopcontact
 - als u het apparaat niet gebruikt;
 - als er tijdens het gebruik storingen optreden;
 - vóór reiniging van het apparaat.



WAARSCHUWING! Gevaar voor verwonding!

Houd u aan onderstaande aanwijzingen om gevaar te voorkomen.

- Tijdens het werk van het apparaat **nooit** de bewegende delen aanraken.
- **Tijdens het werk van het apparaat nooit in de pan producten of voorwerpen doen**, die andere eigenschappen hebben dan die worden aanbevolen voor gebruik volgens bestemming, zoals bijv. botten, bevroren vlees, producten die geen voedingsmiddelen zijn, zoals bijv. bandjes etc..

- Het apparaat **nooit** vastgrijpen, vasthouden of bedienen op een ander manier dan op de voorbestemde manier. Het apparaat **nooit** aanzetten met één hand.
- Als het apparaat aanstaat **nooit** de voedingsmiddelen aandrukken op de bodem van de pan of het mogelijk maken dat een ander dit doet.
- Tijdens het werk van het apparaat **nooit** handen of andere lichaamsdelen in de pan doen.
- Het apparaat **nooit verder dan tot de markeerlijn van het niveau van onderdompeling** in de pan met bereide voedingsmiddelen onderdompelen
- **Het apparaat nooit uit de pan halen voor deze volledig stil staat en na het verstrijken van 10 sec. na het uitzetten van het apparaat.**
- Verwijder **nooit** geheel of gedeeltelijk de veiligheidsvoorzieningen of de waarschuwingstekens van het apparaat.
- Schuif **nooit** voorwerpen in de ventilatie-openingen van het machinelichaam van het apparaat.
- Leg het apparaat **nooit** neer op een **ander voorwerp dan op een werktafel** die moet zijn bestemd voor voedingsmiddelen, en zijn hoogte moet tussen de 900 en 1100 mm bedragen.
- Gebruik nooit **ontvlambare, corrosie-veroorzakende en schadelijke reinigingsmiddelen en middelen die te alkalisch zijn zoals natriumhydroxide of ammoniak.**
- **Laat nooit een onbevoegd persoon** of iemand die geen aanbevolen werkkleding draagt, het apparaat bedienen.
- **Het gebruik van de garde in apparaten met een vaste snelheid** is verboden.
- Het apparaat nooit gebruiken in de buurt van open vuur of gloeiende materialen, behalve bij gebruik van de juiste veiligheidsmiddelen.

- Gebruik het apparaat **nooit** als de voorwaarden voor het **eliminieren van het restrisico** niet zijn vervuld.



WAARSCHUWING! Restrisico als gevolg van het verwijderen van de vaste beschermkappen, bemoeienis met beschadigde/verbruikte onderdelen!

- In geen geval mag degene die het apparaat bediend het **apparaat open maken of de vaste beschermkappen of veiligheidsvoorzieningen verwijderen.**
- **Tijdens de montage, conservatie en reiniging, en tijdens alle andere manuele handelingen,** waartoe het plaatsen van de hand of andere lichaamdelen in onveilige gebieden wordt gerekend, bestaat een restrisico, waarvan de consequenties voor alles kunnen zijn:
 1. **botsing met delen van het apparaat,**
 2. **wrijving / of schuren door contact met ruwe delen van het apparaat,**
 3. **letsel door puntige delen,**
 4. **letsel door scherpe delen,**
 5. **bekneld raken in bewegende delen (garde).**
- Als consequentie van het noodzakelijk plaatsen van de hand dichtbij het mes tijdens **reinigen of het verwijderen van restjes van het mes** bestaat een restrisico wat betekent dat men zich **kan snijden aan scherpe delen.**
- In verband hiermee moeten personen die het apparaat bedienen en de conservatie uitvoeren **geschoold zijn wat betreft het uitvoeren van handelingen bij open beschermkappen** en geïnformeerd worden over de gevaren hiermee verbonden en bevoegd worden door een verantwoordelijk persoon. Zij moeten ook de juiste persoonlijke veiligheidsmiddelen toepassen of **handschoenen die snijbestendig** zijn dragen.

1.3 Reglementair gebruik



VOORZICHTIG!

Het apparaat is ontworpen en geconstrueerd voor industrieel gebruik en mag alleen worden gebruikt door gekwalificeerd personeel bij cateringbedrijven of grote gaarkeukens.

Veilige exploitatie van het apparaat is uitsluitend gewaarborgd bij gebruik dat in overeenstemming is met zijn bestemming en in lijn met de gegevens uit de gebruiksaanwijzing.

Alle technische handelingen, inclusief montage en onderhoud, mogen uitsluitend worden uitgevoerd door een gekwalificeerde klantenservice.

De handmixer is alleen bestemd voor het pureren, mixen en malen van warme en koude gerechten.

Met behulp van dit apparaat kan direct in de pan soep, puree, crème, marsepein en kauscrème etc. worden bereid.



VOORZICHTIG!

Elk gebruik van het apparaat voor andere en/of afwijkende doeleinden dan waarvoor het bestemd is, is verboden en wordt aangemerkt als niet in overeenstemming met zijn bestemming.

Alle vorderingen, ongeacht in welke vorm op de fabrikant en/of zijn gemachtigde met betrekking tot schade die is veroorzaakt door oneigenlijk gebruik, zijn uitgesloten.

Voor alle schade die is veroorzaakt door verkeerde bediening van het apparaat is alleen en uitsluitend de gebruiker aansprakelijk.

2. Algemeen

2.1 Aansprakelijkheid en vrijwaring

Alle gegevens en tips die zijn opgenomen in deze gebruiksaanwijzing zijn samengesteld rekening houdend met de geldende voorschriften, de actuele technische stand van zaken en onze langdurige inzichten en ervaring.

Ook de tekst van deze gebruiksaanwijzing is zo goed mogelijk vertaald. Wij zijn echter niet aansprakelijk voor eventuele fouten in de vertaling. Doorslaggevend is de bijgevoegde Duitse versie van deze gebruiksaanwijzing.

Het geleverde apparaat kan bij speciale bestellingen, aanvullende bestelopties of vanwege de nieuwste technische ontwikkelingen afwijken van de hier beschreven regels en grafische afbeeldingen.



VOORZICHTIG!

Lees deze gebruiksaanwijzing aandachtig door, voordat u handelingen verricht met het apparaat, met name voordat u het in gebruik neemt.

De producent is niet aansprakelijk voor de schade en gebreken die zijn ontstaan als gevolg van:

- het niet in acht nemen van de aanwijzingen voor bediening en reiniging;
- oneigenlijk gebruik;
- het aanbrengen van wijzigingen door de gebruiker;
- de toepassing van ongeoorloofde reserveonderdelen.

Wij behouden ons het recht voor om technische veranderingen in het product aan te brengen die leiden tot verbetering van de gebruikseigenschappen en de verdere ontwikkeling van het apparaat.

2.2 Auteursrecht

De gebruiksaanwijzing en de erin opgenomen teksten, tekeningen, foto's en andere afbeeldingen zijn auteursrechtelijk beschermd. Niets (ook gedeeltelijk) uit deze uitgave mag in ongeacht welke vorm worden veelevoudigd, verwerkt en/of gepubliceerd zonder voorafgaande schriftelijke toestemming van de fabrikant. Overtreding van het bovenstaande verplicht tot schadevergoeding. Wij behouden ons het recht voor tot verdere vorderingen.



TIP!

De inhoudelijke gegevens, teksten, tekeningen, foto's en andere afbeeldingen vallen onder het auteursrechten het recht op de bescherming van de industriële eigendom. Ieder misbruik is strafbaar.

2.3 Verklaring van Conformiteit



Het apparaat beantwoordt aan de actuele EU-normen en richtlijnen. Dit bevestigen we in de EG-verklaring van Conformiteit. Indien gewenst, sturen we u graag de betreffende Verklaring van Conformiteit toe.

3. Transport, verpakking en bewaring

3.1 Controle bij aflevering

Als het apparaat afgeleverd is, onmiddellijk controleren of het compleet en zonder transportschade is. Als er duidelijk zichtbare transportschade is, het geleverde apparaat niet of alleen onder voorbehoud aannemen.

De schade opschrijven op de transportdocumenten/ het leveringsdocument van de leverancier. Vervolgens reclameren.

Verborgene gebreken onmiddellijk nadat ze zijn geconstateerd, reclameren, omdat eisen tot schadevergoeding alleen binnen de reclamatieperiode mogelijk zijn.

3.2 Verpakking

Gooi het verpakkingsmateriaal van het apparaat niet weg. U kunt het eventueel gebruiken voor het bewaren van het apparaat, bij een verhuizing of als u het apparaat bij eventuele schade aan ons servicepunt moet sturen. Verwijder voor de ingebruikname het buitenste en binnenste verpakkingsmateriaal volledig van het apparaat.



Indien u de verpakking wilt weggooien, let dan op de in uw land geldende regels. Lever het verwerkbare verpakkingsmateriaal aan voor recycling.

Controleer of het apparaat en de accessoires compleet zijn. Indien er onderdelen ontbreken, neem dan contact op met onze Klantenservice.

3.3 Bewaring

Bewaar de gesloten verpakking tot de installatie en volgens de op de buitenkant aangebrachte plaats- en bewaringsmarkering.

Verpakte apparaten alleen als volgt bewaren:

- niet buitenshuis bewaren,
- droog en stofvrij bewaren,
- niet blootstellen aan agressieve middelen,
- tegen straling van de zon beschermen,
- mechanische schokken vermijden,
- bij langere bewaring (> 3 maanden) regelmatig de algemene toestand van alle bestanddelen en van de verpakking controleren, indien nodig verbeteren of vernieuwen.

4. Specificaties

4.1 Overzicht van onderdelen

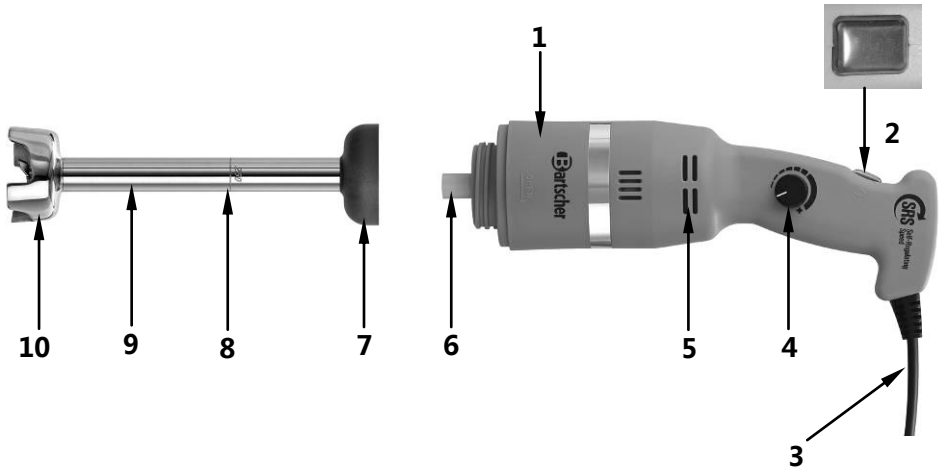

- 1 Machinelichaam met motor
- 2 Schakelaar
- 3 Kabel
- 4 Snelheidsregulator
- 5 Ventilatie-openingen
- 6 Snelaansluiting
- 7 Borgring
- 8 Mixstaaf
- 9 Markeerlijn voor het niveau van onderdomping
- 10 Beschermkap mes

Toepassing en onderdelen

Het apparaat bestaat uit een elektrische motor die is geplaatst in een kunststof gegoten machinelichaam (onafhankelijk machinelichaam). De mixstaaf wordt met behulp van de borgring op de snelaansluiting geplaatst en draaiend bevestigd aan de motoras.

De gewenste voedingsmiddelen in en bak plaatsen en vervolgens het apparaat aanzetten, **met beide handen vasthoudend op de hiervoor bestemde plaatsen (zie tek. pag. 114)** in de onderstaande volgorde:

1. plaats de gemonteerde mixstaaf (optioneel garde of opzetstuk voor emulgeren) in een bak of pan;
2. aanzetten en aan laten tot het beëindigen van het bereiden van het product;
3. uitzetten en na ong. 10 seconden uit de bak halen en wegleggen op een juist oppervlak.

De kenmerken van het apparaat maken het mogelijk om de volgende voedingsmiddelen te bereiden:

1. wanneer het apparaat de bodem van de bak raakt (met de mixstaaf), waarbij de markeerlijn voor het niveau van onderdempeling niet overschreden mag worden,
2. wanneer hij in de lucht werkt en met beide handen wordt vastgehouden (met garde)

Start

De impuls start volgt alleen **door het indrukken van de schakelaar (2)**.

Het apparaat werkt alleen bij ingedrukte **schakelaar (2)**.

Het voedingsmiddel wordt manueel uit de bak gehaald na het beëindigen van de bereidingscyclus en na het uitnemen van het apparaat uit de bak.

Alle materialen die direct contact hebben met voedingsmiddelen zijn in overeenstemming met de geldende voorschriften voor de hygiëne voor het werk met voedingsmiddelen.

Afhankelijk van de vereisten wat betreft de exploitatie en productie van het apparaat, kan deze worden uitgerust met verschillende extra elementen (hoofdstuk **4.2 „Uitrusting“**).

Veiligheidsvoorzieningen

Thermoschakelaar

Als het apparaat zwaar wordt belast, of te lang aanstaat of overbelast is, dan zal de thermoschakelaar het apparaat vanzelf uitschakelen.

In dit geval dient voor het opnieuw aanzetten van het apparaat te worden **gewacht tot het apparaat volledig is afgekoeld**.

4.2 Technische Gegevens

Benaming	Staafmixer MX 235 Plus
Nr art.:	130116
Materiaal:	ombouw: kunststof. oranje mixstaaf: chroomnikkelstaal 18/10 mes: Ø 46 mm, 2 snijkanten
Bestemd voor:	Ong. 20 liter
Aansluitvermogen:	0,25 kW / 230 V 50-60 Hz
Snelheidsregeling:	traploos
Toerental, max.:	15.000 omw. / min.
Afmetingen van het apparaat:	br. 75 x d. 135 x h. 515 mm
Lengte van de mixstaaf:	235 mm
Lengte van de kabel:	1,8 m
Gewicht:	1,4 kg

Technische veranderingen voorbehouden!

Uitrusting (bevindt zich niet in de levering art. nr 300116!)

Garde MX 235 Plus SB170

- Materiaal: chroomnikkelstaal 18/10, kunststof
- Lengte garde: 170 mm
- Afmetingen: br. 90 x d. 90 x h. 290 mm

Nr art.: 130117



Opzetstuk om te emulgeren MX 235 Plus EM235

- Materiaal: chroomnikkelstaal 18/10, kunststof
- Schijf: Ø 46 mm
- Lengte van het opzetstuk om te emulgeren: 235 mm
- Afmetingen: br. 75 x d. 75 x h. 265 mm

Nr art.: 130118



5. Installatie en bediening

5.1 Inbedrijfstelling



VOORZICHTIG!

Het apparaat mag alleen worden bediend door op de juiste manier geschoold personeel dat genoeg technische ervaring heeft.

Vóór het aanzetten van het apparaat dient:

- de technisch documentatie zorgvuldig te worden gelezen,
- kennis te worden genomen van de veiligheidsvoorzieningen en beschermingsmaatregelen van het apparaat, hun plaatsing en de manier waarop ze werken.

Het gebruik van delen van het apparaat en de uitrusting die bestemd zijn als veiligheidsvoorziening en beschermmaatregel door **onbevoegden**, kan een oorzaak zijn van een defect of een gevaar vormen voor de persoon die het apparaat bedient. **Diegene die het apparaat bedient** moet op de juiste manier geschoold zijn, geïnformeerd over het reërisico en de juiste manier van gebruiken van het apparaat.

Montage / demontage



WAARSCHUWING!

Alle handelingen die betrekking hebben op de montage / demontage van elk onderdeel van het apparaat moet worden uitgevoerd als de motor uit staat en de stekker moet uit het stopcontact zijn gehaald.

De montage van het apparaat vereist een paar handelingen:

1. De borgring (7) van de mixstaaf(8) op de snelaansluiting (6) plaatsen van het machinelichaam (1).
2. De mixstaaf (8) aandraaien tegengesteld aan de richting van de wijzers van de klok, zodat hij stevig vastzit aan het machinelichaam (1).

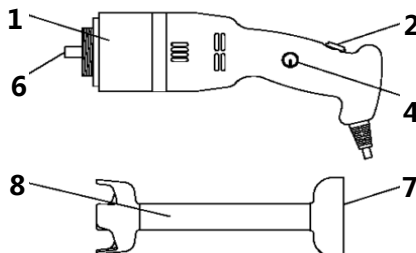

TIP!

Zich houden aan de aanwijzingen die op het machinelichaam staan!

De demontage dient te worden uitgevoerd zoals de montage, maar dan in omgekeerde volgorde.

De montage / demontage van de overige elementen van de uitrusting (optioneel)

Garde

1. De borgring (**10**) van de garde (**11**) plaatsen op de snelaansluiting (**6**) van het machinelichaam (**1**).
2. De garde (**11**) aandraaien tegengesteld aan de richting van de wijzers van de klok, zodat deze stevig vastzit aan het machinelichaam van het apparaat (**1**).

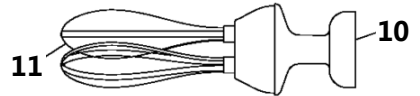
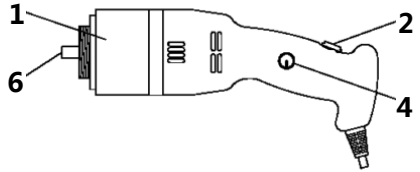

3. Om de garde (a) te demonteren (bijv. om te reinigen) zolang trekken tot hij loskomt van de borgring (b).

Om het opzetstuk van de garde (a) te monteren, deze op de pinnen van de borgring plaatsen en aandrukken.

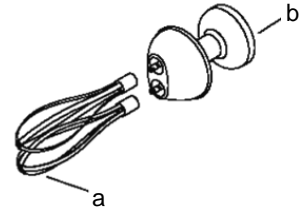

Opzetstuk om te emulgeren

1. De borgring (**12**) van het opzetstuk om te emulgeren (**13**) plaatsen op de snelaansluiting (**6**) van het machinelichaam van het apparaat (**1**).
2. Het opzetstuk om te emulgeren (**13**) aandraaien tegengesteld aan de richting van de wijzers van de klok om stevig op het machinelichaam (**1**) vast te zetten.

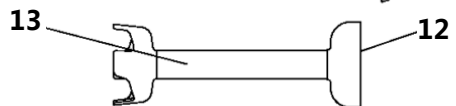
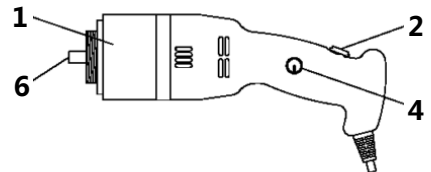

5.2 Aansluiting



GEVAAR! Gevaar voor elektrische schokken!
Wanneer het apparaat niet juist is geïnstalleerd kan het lichamelijk letsel veroorzaken!

Vergelijk de gegevens van het lokale elektriciteitsnet met de technische gegevens van het apparaat (zie het typeplaatje) voordat u het installeert. Sluit het apparaat alleen aan wanneer deze volledig met elkaar overeenstemmen!

Het apparaat mag uitsluitend aangesloten worden op correct geïnstalleerde, enkelvoudige geaarde stopcontacten.

- Elk elektrisch circuit van stopcontacten moet met minstens 16A afgezekerd worden. Sluit het toestel enkel direct op een wandstopcontact aan; verdelers of meervoudige stopcontacten mogen niet gebruikt worden.
- Van het apparaat gebruik maken dicht bij het stopcontact, om als dat nodig is snel de stekker uit het stopcontact te halen.

Werkgebieden

Het werkgebied moet overeenstemmen met de richtlijn 89/654/EEG.

Het oppervlak waarop het apparaat moet worden weggelegd moet groot genoeg, goed verlicht, schoon en droog zijn. Dit zijn belangrijke eisen met betrekking tot de veiligheid van het personeel.

In het werkgebied mogen zich geen vreemde voorwerpen bevinden.

5.3 Bediening

Controle en testen vóór het aanzetten

Controle / Testen	Procedure
<p>Zich ervan verzekeren dat:</p> <ul style="list-style-type: none"> - er zich geen vreemde voorwerpen in de pan bevinden 	<p>Visuele controle om vast te stellen of er geen vreemde voorwerpen in de pan bevinden, zoals bijv. gereedschap handdoeken etc. en producten die geen voedingsmiddelen zijn. Als zulke voorwerpen worden gevonden dan dienen deze te worden verwijderd.</p>
<p>De reinheid controleren:</p> <ul style="list-style-type: none"> - de buitenste delen van het apparaat - het oppervlak van de uitrusting - de binnenste delen van de uitrusting (mes, schijf, garde) 	<p>Voordat het apparaat kan worden gebruikt dienen alle genoemde oppervlakken aan een visuele controle te worden onderworpen wat betreft de reinheid.</p> <p>In het geval van het constateren van schimmel of ander vuil dienen deze delen te worden gereinigd volgens de aanwijzingen in punt 6 „Reiniging en conservatie”.</p>
<p>Controleer de staat van:</p> <ul style="list-style-type: none"> - vaste veiligheidsvoorzieningen - machinelichaam 	<p>Alle vaste beschermkappen etc. moeten hun functie vervullen. Visuele controle van de genoemde onderdelen om te bekijken of zij beschadigd zijn aan de buitenkant. Na het vinden van de eerste tekenen van slijtage / beschadiging moeten deze onderdelen onmiddellijk worden vervangen. De klantenservice of de verkoper informeren.</p>
<p>Controleer de werkbereidheid van:</p> <ul style="list-style-type: none"> - de onderdelen voor de besturing/ controle / bescherming - besturing 	<p>Alle onderdelen moeten hun functie vervullen. Men dient direct op de mechanismen invloed te hebben zodat ze op de manier waarop dat wordt verwacht zullen werken.</p> <p>Na het vinden van de eerste tekenen van slijtage / beschadiging moeten deze onderdelen onmiddellijk worden vervangen. De klantenservice of de verkoper informeren.</p>
<p>Zich ervan verzekeren dat:</p> <ul style="list-style-type: none"> - na het aanzetten van het apparaat er geen vreemde geluiden te horen zijn 	<p>Als tijdens de controle van de besturing vreemde geluiden worden gehoord, zoals bijv. door wrijving of een mechanische breuk, dan dient het apparaat onmiddellijk te worden uitgezet en de klantenservice of de verkoper te worden geïnformeerd.</p>

Het werk van het apparaat

Tijdens het aanzetten van het apparaat moet men zich houden aan de volgende aanwijzingen:

1. Controleer op de werkplek de elektrische stroom;
2. Controleer de juistheid van de montage;
3. De controle / testen uitvoeren voordat het apparaat wordt aangezet (**tabel, zie pag. 113**);
4. Controleer het zich houden aan alle veiligheidsvoorschriften;
5. In de pan de gewenste voedingsmiddelen doen;
6. De stekker in een juist stopcontact stoppen;
7. Het apparaat met **beide handen** vasthouden op de daarvoor bestemde plaats (**tek. rechts**): één hand bij de mixstaaf (of een andere uitrusting), en de andere hand op het machinelichaam in de buurt van de schakelaar;
8. Het apparaat aanzetten:
 - a. het apparaat met de mixstaaf in de pan zetten,
 - b. het gewenste toerental instellen met behulp van de snelheidsregulator,
 - c. om het apparaat aan te zetten de **schakelaar** indrukken en vasthouden tot het einde van het bereiden van de voedingsmiddelen.
9. Als de bereide voedingsmiddelen de gewenste consistentie hebben de **schakelaar** loslaten, 10 seconden wachten en het apparaat wegleggen op het juiste werkoppervlak. De stekker uit het stopcontact halen.

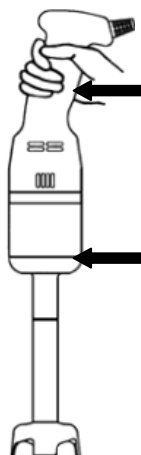

WAARSCHUWING voor snijwonden!

Handen en andere lichaamsdelen ver van het gebied van het mes van de mixstaaf houden als deze is bevestigd aan de motoreenheid en het apparaat aan staat.



WAARSCHUWING voor letsel aan de handen!
Tijdens het werk van het apparaat nooit handen of keukengerie in de bak met voedingsmiddelen stoppen, deze kunnen verstrikt raken in de bewegende delen (garde), wat kan leiden tot letsel aan de handen.

10. De pan met bereide voedingsmiddelen legen; de pan met beide handen vastpakken en de juiste bakken met de voedingsmiddelen vullen.



VOORZICHTIG!
Het apparaat nooit dieper in de pan met voedingsmiddelen dompelen dan tot de markeerlijn voor het niveau van onderdompeling die aangegeven is op de mixstaaf of een andere uitrusting.
Het apparaat nooit aanzetten als deze inactief is.

Uitzetten van het apparaat

Het apparaat wordt uitgezet door de volgende handelingen uit te voeren:

1. wacht voordat het apparaat wordt uitgezet, tot het beëindigen van het bereiden van producten of tot het moment dat het product de vereiste consistentie bereikt,
2. het apparaat tot stilstand brengen door de **schakelaar** los te laten,
3. het apparaat wegleggen op een juiste ondergrond,
4. de stekker uit het stopcontact halen,
5. het apparaat reinigen.

6. Reiniging en conservatie



WAARSCHUWING!

Vóór het reinigen van het apparaat deze van het lichtnet halen (de stekker eruit trekken!).

Het apparaat nooit reinigen onder een waterstroom onder druk! Ervoor zorgen dat er geen water in het apparaat kan komen.



VOORZICHTIG!

Vóór het reinigen van het apparaat mogen de volgende producten niet worden gebruikt:

- stoomreiniger;
- waterstroom onder druk om gebieden te reinigen waar zich meel bevindt en over het algemeen voor het reinigen van het apparaat;
- Reinigingsmiddelen die **chloor** bevatten (ook verdund) of, die gemaakt zijn op basis van chloor, zoals: bleekmiddel, zoutzuur, reinigingsmiddel voor pijpen, schoonmaakmiddel voor marmer, ontkalkingsmiddel etc., deze middelen kunnen het staal beschadigen en vlekken veroorzaken die onmogelijk te verwijderen zijn of oxidatie veroorzaken. Het vrij doordringen van bovenstaand vernoemde middelen kan oxidatie veroorzaken en in sommige gevallen kan het het staal wegvreten;
- metalen plaatjes, borstels of polijstschijven (bijv. van gewoon staal, aluminium, messing etc.) of gereedschap dat werd gebruikt voor het reinigen van ander metaal of legeringen;
- schurende reinigingsmiddelen;
- benzine, oplosmiddelen of bijtende middelen die corrosie kunnen veroorzaken;
- middelen voor het reinigen van zilver.

Reinigen van het apparaat

- Vóór en tijdens het reinigen **nooit** de bewegende delen aanraken zonder zich ervan te verzekeren dat het apparaat uit staat en het apparaat van het lichtnet is gehaald.
- Om een elektrische schok te voorkomen het apparaat, de kabel en de stekker **nooit** onderdompelen in water of andere vloeistoffen.
- Het apparaat **nooit** direct in de gootsteen leggen of onder een waterkraan. Denk er altijd aan dat er geen water in het apparaat mag komen.
- Het apparaat na elke dienst, vóór het dagelijks gebruik en in als het nodig is reinigen.



WAARSCHUWING!

Vóór het reinigen het machinelichaam van het apparaat en alle elementen van de uitrusting demonteren.

- Tijdens de demontage van de uitrusting zich houden aan de instructie in hoofdstuk 5.1 „Inbedrijfstelling“ (Montage/Demontage).
- Alle oppervlakken en delen van het apparaat die contact hebben met voedingsmiddelen en **plaatsen die contact hebben met voedingsmiddelen** (binnen-, en buitenoppervlakken van gereedschap) en **plaatsen in de buurt van de werkplek van het apparaat** (bovenste oppervlak voor het bevestigen van gereedschap aan het apparaat en het buitenste oppervlak van het apparaat), dienen regelmatig te worden gereinigd, zoals dat onderstaand wordt beschreven, en tot slot gedesinfecteerd.
- Verwijder van de uitrustingsonderdelen eventuele restjes van voedingsmiddelen (bijv. met behulp van een plastic schraper).



WAARSCHUWING voor snijwonden!

Het mes van de mixstaaf is erg scherp en kan letsel veroorzaken! Nooit het mes van de mixstaaf met blote handen aanraken! Tijdens het reinigen van het apparaat altijd handschoenen gebruiken die tegen snijden kunnen!

- De gedemonteerde uitrusting reinigen met een zacht, vochtig doekje met warm water en een verdund reinigingsmiddel. Tot slot spoelen in schoon, warm water.
- Het machinelichaam met het motorblok afnemen met een vochtig doekje (niet druipend).
- Gebruik speciale middelen voor staal in vloeibare vorm (geen crème en polijstpasta), die voor alles geen chloor bevatten. Om vet te verwijderen kan denatureringsmiddel worden gebruikt.
- De gereinigde delen zorgvuldig drogen met een zacht doekje dat geen vezels achterlaat.
- Om alle oppervlakken die contact hebben met **voedingsmiddelen** en **het gebied rondom de werkplek** te desinfecteren, gebruik maken van desinfecterende middelen bestemd voor contact met voedingsmiddelen die vrij op de markt te verkrijgen zijn. De aanwijzingen van de producent van dit reinigingsmiddel opvolgen.
- Het apparaat en de uitrustingsonderdelen **nooit** wassen in de afwasmachine.

Het opbergen van het apparaat

- In het geval het apparaat **langere tijd niet wordt gebruikt** dient het apparaat zorgvuldig te worden gereinigd, zoals dat bovenstaand beschreven is. Op elk stalen oppervlak (vooral die van edelstaal) een hoeveelheid olie aanbrengen die groot genoeg is, als extra bescherm laag. De elementen van het apparaat in een zacht doekje verpakken dat geen vezels kan achterlaten.
- Het apparaat opbergen op een droge, schone plaats, beveiligd tegen vorst, zon en niet bereikbaar voor kinderen. Geen zware voorwerpen op het apparaat plaatsen.

Conservatie



VOORZICHTIG!

Alleen een geautoriseerde klantenservice mag ingrijpen in het apparaat als gevolg van breuken, conservatie, mechanische of elektronische defecten of het vervangen van beschadigde onderdelen van het apparaat!



VOORZICHTIG!

Regelmatig de rubberen pakking controleren onder het mes van de mixstaaf (tekening rechts). Als de rubberen pakking beschadigd is of verbruikt, dan dient deze worden vervangen door een geautoriseerde klantenservice.

De onberispelijke staat van de rubberen pakkingen voorkomt dat bereide producten in het apparaat kunnen komen, en daarmee de beschadiging van het apparaat.

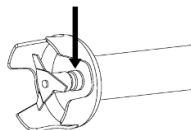

7. Mogelijke storingen

Bij storingen koppelt u het apparaat los van het lichtnet. Controleer op basis van onderstaande tabel of de storing verholpen kan worden, voordat u de hulp van de service inroept of contact opneemt met de leverancier.

Probleem	Oorzaak	Oplossing
Het apparaat doet het niet, het mes draait niet	<ul style="list-style-type: none">• Geen stroom.• Het apparaat is niet aangesloten op het lichtnet.• Beschadigde schakelaar.	<ul style="list-style-type: none">• Controleer en breng de elektrische stroom terug.• De stekker in het stopcontact steken.• Contact opnemen met de verkoper.
Onderbreking van het werk	<ul style="list-style-type: none">• Door te lang werk / overbelasting van de thermoschakelaar.• De oorzaak kan niet worden gevonden.	<ul style="list-style-type: none">• Wacht tot het apparaat is afgekoeld en begin opnieuw met het werk.• Contact opnemen met de verkoper.

Als het defect niet kan worden verwijderd:

- Het apparaat van het lichtnet halen (de stekker eruit trekken!).
- De ombouw **niet** opendoen.
- Neem contact op met de verkoper, waarbij de volgende gegevens moeten worden gegeven:
 - soort defect;
 - het nummer van het artikel en het serienummer (aangegeven op het naamplaatje op het machinelichaam).

8. Afvalverwijdering

Oude apparaten

Het gebruikte apparaat moet worden verwijderd in overeenstemming met in uw land geldende voorschriften. Aanbevolen wordt om contact op te nemen met een bedrijf dat gespecialiseerd is in verwijdering.



WAARSCHUWING!

Om misbruik en de daaraan verbonden gevaren te voorkomen, maakt u uw oude apparaat vóór de verwijdering onbruikbaar. Het apparaat uit het stopcontact halen en de aansluitkabel uit het apparaat verwijderen.



VOORZICHTIG!



Bij de verwijdering van het apparaat dient u de in uw land geldende voorschriften in acht te nemen.