

**K3110-200U/200W/200A - K4110-  
200U/200W/200A**



**125543-125543V1-125543V2 - 125544-  
125544V1-125544V2**

Bartscher GmbH  
Franz-Kleine-Str. 28  
D-33154 Salzkotten  
Tyskland

tlf. +49 5258 971-0  
fax.: +49 5258 971-120  
**Service hotline:** +49 5258 971-197  
[www.bartscher.com](http://www.bartscher.com)



Version: 1.0

Forberedelsesdato: 2021-10-08

## Original betjeningsvejledning

1	Sikkerhed .....	2
1.1	Forklaring af advarselsord .....	2
1.2	Sikkerhedstips .....	3
1.3	Brug som beregnet .....	6
1.4	Ukorrekt brug .....	6
2	Generelle oplysninger.....	7
2.1	Ansvar og garanti.....	7
2.2	Ophavsret beskyttelse .....	7
2.3	Overensstemmelseserklæring .....	7
3	Transport, emballage og opbevaring .....	8
3.1	Leveringskontrol.....	8
3.2	Emballage .....	8
3.3	Opbevaring .....	8
4	Tekniske data .....	9
4.1	Tekniske data .....	9
4.2	Apparatets funktioner.....	11
4.3	Kompilering af apparatets komponenter .....	12
5	Installation og betjeninga .....	13
5.1	Installation.....	13
5.2	Betjening.....	15
6	Rengøring.....	22
6.1	Sikkerhedsanvisninger ved rengøring.....	22
6.2	Rengøring .....	22
7	Bortskaffelse.....	24



**Læs grundigt denne betjeningsvejledning før anvendelse og opbevar den i et nemt tilgængeligt sted!**

Denne betjeningsvejledning indeholder en beskrivelse af enhedens installation, dens drift og vedligeholdelse og er en vigtig kilde til information og vejledning. Forudsætningen for sikker og korrekt betjening af apparatet er kendskabet til alle sikkerheds- og driftsinstruktioner, der findes i enheden. Desuden gælder bestemmelserne om ulykkesforebyggelse, sundheds- og sikkerhedsbestemmelser og gældende lovbestemmelser i enhedens anvendelsesområde.

Læs venligst denne betjeningsvejledning inden du begynder at arbejde med enheden, og især inden du sætter den i brug, for at undgå skader på personer og ting. Ukorrekt brug kan medføre skade.

Denne betjeningsvejledning er en integreret del af produktet og skal altid opbevares i nærheden af enheden. Den skal også være tilgængelig til enhver tid. Når enheden overføres, er det også nødvendigt at give denne betjeningsvejledning.

## 1 Sikkerhed

DK

Apparatet er lavet i henhold til gældende regler for teknologi. Dette apparat kan dog være en farekilde, hvis den bruges uhensigtsmæssigt eller ukorrekt. Alle brugere skal overholde oplysningerne i denne brugsvejledning og overholde sikkerhedsinstruktionerne.

### 1.1 Forklaring af advarselsord

Vigtige sikkerhedsoplysninger og advarselsoplysninger er angivet i denne betjeningsvejledning med de relevante advarselssymboler. Disse bemærkninger skal nøje overholdes, for at undgå ulykker, skader på personer og ejendom.



**FARE!**

**FARE** symbolet advarer om farer, der medfører alvorlig skade eller død, hvis de ikke undgås.



### ADVARSEL!

**ADVARSEL** symbolet advarer om farer, der kan medføre moderate eller alvorlige skader eller død, hvis det ikke undgås.



### FORSIGTIG!

**FORSIGTIG** symbolet advarer om farer, der kan forårsage mindre eller moderate skader, hvis de ikke undgås.

### OBS!

Signalord **OBS** angiver mulig skade på ejendommen, der kan opstå, hvis du ikke følger sikkerhedsanvisningerne.

### HENVISNING!

**HENVISNING** symbolet informerer brugeren om yderligere oplysninger og brugsanvisninger.

DK

## 1.2 Sikkerhedstips

### Elektrisk strøm

- Overspænding eller forkert installation kan medføre elektrisk stød.
- Enheden kan kun tilsluttes, hvis dataene på typeskiltet svarer til netspændingen.
- Enheden skal holdes tør, for at undgå elektriske kortslutninger.
- Hvis der opstår funktionsfejl under drift, skal du straks afbryde apparatet fra strømforsyningen.
- Rør ikke stikket med våde hænder.
- Rør aldrig apparatet, når det er i vandet. Afbryd straks apparatet fra strømforsyningen.
- Alle reparationer eller åbning af kabinettet må kun udføres af specialister og ved passende værksteder.
- Bær ikke apparatet ved at holde på strømkablet.
- Lad ikke strømkablet komme i kontakt med varmekilder og skarpe kanter.
- Du må ikke bøje, klemme eller tænde strømkablet.
- Strømkablet skal foldes helt ud.

- Placer aldrig apparatet eller andre genstande direkte på strømkablet.
- Tag altid fat i stikket, for at afbryde apparatet fra strømforsyningen.
- Strømkablet skal kontrolleres jævnligt med hensyn til beskadigelse. Brug ikke enheden hvis kablet er beskadiget. Hvis det viser sig, at strømkablet er beskadiget, kontakt en kvalificeret elektriker eller serviceværksted for at få det udskiftet.

### **Brandfare / risiko for letantændelige materialer / eksplosionsfare**

- Brug ikke andre elektriske enheder inde i apparatet.
- Opbevar eller brug ikke benzin eller andre brændbare gasser eller væsker i nærheden af dette eller andre apparater. Gasserne kan forårsage brand eller eksplosion.
- Put ikke eksplosive stoffer, såsom aerosoler fyldt med brændbare drivmidler, ind i apparatet. Beholdere fyldt med letantændelige gasser og væsker kan udlede indhold ved lavere temperaturer, som kan antænde fra gnister genereret af elektrisk udstyr. Fare for eksplosion!
- Træk stikket ud af stikkontakten, hvis det opstår kølemiddellækage. Fjern alle antændelseskilder i nærheden, ventilér rummet og kontakt forhandleren. Undgå kontakt med kølemidlet, da dette kan medføre alvorlige øjenskader.
- Brug aldrig letantændelige væsker til at rengøre apparatet eller dets komponenter. De resulterende gasser kan medføre brand eller eksplosion.
- I tilfælde af brand skal du frakoble apparatet fra strømforsyningen, inden du udfører passende slukning. Sluk aldrig ilden med vand, når apparatet er tilsluttet strømforsyningen. Sørg for tilstrækkelig tilførsel af frisk luft, efter at ilden er slukket.
- Afrimningsprocessen bør ikke fremskyndes ved hjælp af mekaniske anordninger eller andre varmekilder (stearinlys eller varmeapparater) eller på anden måde. Den resulterende damp kan medføre kortslutning, og for store temperaturer kan ødelægge apparatet.
- Alle ventilationsåbninger på apparatet skal være afdækket under dets drift.
- Du må aldrig beskadige kølesystemet i apparatet.

DK

### **Driftspersonale**

- Dette apparat må ikke betjenes af personer (herunder børn) med begrænset fysisk, sensorisk eller mental evner, såvel som af personer med begrænset erfaring og/eller begrænset viden.
- Børn skal overvåges for at sikre, at de ikke leger eller starter apparatet.

### **Børn må kun tage retter eller madvarer fra apparatet!**

### Ukorrekt anvendelse

- Ukorrekt eller forbudt brug kan beskadige apparatet.
- Anvend kun apparatet, hvis dets tekniske tilstand ikke viser nogen fejl og giver mulighed for sikker drift.
- Apparatet må kun anvendes, hvis alle tilslutninger er lavet i overensstemmelse med forskrifterne.
- Apparatet kan kun bruges, når det er rent.
- Brug kun originale reservedele. Forsøg aldrig at reparere apparatet selv.
- Foretag ikke ændringer eller modifikationer på apparatet.
  
- Du må ikke bore eller montere andre genstande inde i apparatet.
- Placer ikke tunge genstande direkte på apparatet.

## 1.3 Brug som beregnet

Enhver brug af apparatet til formål, der er forskellig og / eller afvigende fra den normale tilsigtede anvendelse som beskrevet nedenfor, er forbudt og betragtes som utilsigtet brug.

Følgende anvendelse er i overensstemmelse med den tilsigtede anvendelse:

Kølevæsker i passende GN-beholdere.

## 1.4 Ukorrekt brug

Ukorrekt brug kan medføre personskaade og ejendom forårsaget af farlig spænding, brand og høje temperaturer. Apparatet må kun bruges til de værker, der beskrives i denne betjeningsvejledning.

Følgende anvendelse er ikke i overensstemmelse med den påtænkte anvendelse:

- Køling af uegnede fødevarer;
- Opbevaring af brændbare eller eksplosive genstande og væsker såsom ether, petroleum eller klæbemidler;
- Opbevaring af eksplosive stoffer, såsom aerosoler fyldt med brandfarlige drivmidler;
- Opbevaring af farmaceutiske produkter eller konserveret blod.



## 2 Generelle oplysninger

### 2.1 Ansvar og garanti

Alle oplysningerne og tips i denne betjeningsvejledning er udarbejdet under hensyntagen til gældende regler, aktuelle tekniske og professionelle viden samt vores mange års erfaring. Ved bestilling af specielle modeller eller ekstra muligheder, og i tilfælde af brugen af den nyeste tekniske viden, kan apparatet, der leveres under visse omstændigheder, afvige fra forklaringerne og talrige tegninger i denne brugsanvisning.

Producenten er ikke ansvarlig for eventuelle skader eller mangler som følge af:

- manglende overholdelse af anvisningerne,
- ukorrekt brug,
- indførelse af tekniske ændringer,
- brug af uautoriserede reservedele.

Vi forbeholder os retten til at foretage tekniske ændringer af produktet for at forbedre dets ydeevne og kvalitet.

### 2.2 Ophavsret beskyttelse

Denne betjeningsvejledning, tekster, tegninger, billeder og andre elementer, der er indeholdt i den, er beskyttet af ophavsretten. Det er forbudt at gengive indholdet af betjeningsvejledningen i enhver form og på nogen måde (herunder fragmenter) og bruge og / eller overføre dets indhold til tredjepart uden producentens skriftlige samtykke. Overtrædelse af ovenstående resultat medfører pligten til at betale erstatning. Vi forbeholder os retten til at forfølge yderligere krav.

### 2.3 Overensstemmelseserklæring

Apparatet overholder gældende standarder og EU-retningslinjer. Ovenstående er bekræftet i EF-overensstemmelseserklæringen. Hvis det er nødvendigt, vil vi med glæde sende dig den relevante overensstemmelseserklæring.

## 3 Transport, emballage og opbevaring

### 3.1 Leveringskontrol

Ved modtagelse af leveringen skal du straks kontrollere, om apparatet indeholder alle komponenter, og at den ikke er blevet beskadiget under transporten. I tilfælde af synlig transportskader, skal du nægte at modtage apparatet eller acceptere på specielle betingelser. På transportselskabets transportdokumenter / fragtbrev skal du mærke omfanget af skaden og lave en klage. Skjulte skader skal indberettes umiddelbart efter, at de er blevet identificeret, da der kun kan påberåbes fordringer inden for de gældende frister.

I mangel af dele eller tilbehør bedes du kontakte vores kundeserviceafdeling.

### 3.2 Emballage

Kast ikke kartonen væk. Det kan være nødvendigt at opbevare apparatet, når den flyttes, eller når apparatet sendes til vores servicecenter i tilfælde af skade.

Apparatets emballage og individuelle komponenter er lavet af genanvendelige materialer. Dette gælder: folier og plastposer, papemballage.

Ved bortskaffelse af emballage skal du overholde reglerne i dit land.

Genbrugsemballager skal genanvendes.

DK

### 3.3 Opbevaring

Hold emballagen lukket, indtil apparatet er installeret, og følg markeringen vedrørende indstilling og opbevaring. Emballagen bør kun opbevares under følgende forhold:

- i lukkede rum
- skal opbevares i et tørt og støvfrit miljø
- væk fra aggressive midler
- på et sted, der er beskyttet mod sollys
- på et sted, der er beskyttet mod mekaniske stød.

Ved længere opbevaring (mere end tre måneder) skal tilstanden for alle dele og emballagen kontrolleres regelmæssigt. Emballagen skal udskiftes med nye, om nødvendigt.

## 4 Tekniske data

### 4.1 Tekniske data

#### Version / egenskaber af buffetvogn til kolde retter

- Afkøling: statisk
- Sammenklappelig hylde til glidebakker
- Hygiejne afskærmning
- Belysning
  - LED
  - tændes, når netstikket sættes i
- Aftapningshane
- Tilslutningskabeltype:
  - spiralkabel
  - kabellængde: 1 m
- Styrehjul: 5 drejhjul, 2 med låsebremser
- Kontrollampe: Tænd/sluk.
- Status på leveringstidspunktet: monteret, klar til brug
- Rustfrit stål kammer
- Inklusiv:
  - **125543, 125543V1, 125543V2**: 3 tværstænger: længde 528 mm, bredde 30 mm
  - **125544, 125544V1, 125544V2**: 4 tværstænger: længde 528 mm, bredde 30 mm
- Ikke inkluderet i leveringen: GN-beholdere

DK

**Vi forbeholder os retten til at foretage tekniske ændringer!**

Navn:	Buffetvogn K3110-200U / 200W / 200A
Art.nr.:	125543-125543V1-125543V2
Materiale:	træ, lamineret; rustfrit stål, plast
Farve:	elm / wenge / antracit
Antal kar:	1
Rummål GN-format	3 x 1/1 GN
Maks. GN beholder dybde i mm:	200
Temperaturområde fra - til °C:	2 - 4
Klimaklasse:	3
Kølevæske / mængde i kg:	R290 / 0,07
Mål på glidebakkehylden (bredde x dybde) i mm:	1.170 x 250
Antal tværstænger:	3
Mål tværstang (bredde x dybde) i mm:	528 x 30
Tilslutningsværdi:	0,349 kW   230 V   50 Hz
Mål (bredde x dybde x højde) i mm:	1.170 x 1.245 x 1.520
Vægt i kg:	136,6

DK

Navn:	Buffetvogn K4110-200U / 200W / 200A
Art.nr.:	125544-125544V1-125544V2
Materiale:	træ, lamineret; rustfrit stål, plast
Farve:	elm / wenge / antracit
Antal kar:	1
Rummål GN-format	4 x 1/1 GN
Maks. GN beholder dybde i mm:	200
Temperaturområde fra - til °C:	2 - 4
Klimaklasse:	3
Kølevæske / mængde i kg:	R290 / 0,07
Mål på glidebakkehyliden (bredde x dybde) i mm:	1.495 x 250
Antal tværstænger:	4
Mål tværstang (bredde x dybde) i mm:	528 x 30
Tilslutningsværdi:	0,349 kW   230 V   50 Hz
Mål (bredde x dybde x højde) i mm:	1.495 x 1.245 x 1.520
Vægt i kg:	146,8

## 4.2 Apparatets funktioner

Denne børnebuffetvogn er designet til præsentation og levering af kølede fødevarer. Buffetvogn med hygiejnisk dæksel og LED -belysning rummer 3 eller 4 GN 1/1 beholdere og opretholder maden i en sikker og kold temperatur.

## 4.3 Kompilering af apparatets komponenter

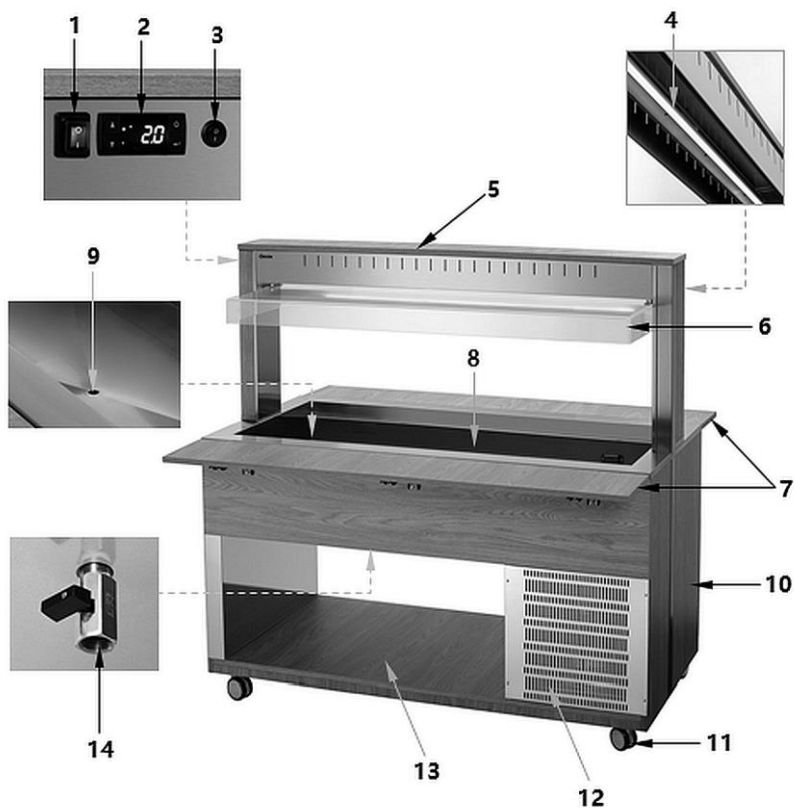

Fig. 1

- |  |                                |
|--|--------------------------------|
| 1. Tænd/sluk-knap med integreret kontrollampe (grøn) | 2. Digital temperaturregulator |
| 3. LED belysningskontakt                             | 4. LED- belysning              |
| 5. Hygiejneafskærmningsbeslag                        | 6. Hygiejneafskærmning         |
| 7. Glidebakkehylde                                   | 8. Kølebad til GN -beholdere   |
| 9. Afløb til kølebad                                 | 10. Krop                       |
| 11. Drejhjul (5x, 2 til at låse)                     | 12. Ventilationshuller         |
| 13. Nedre stillingsflade                             | 14. Afløbshane                 |

## 5 Installation og betjeninga

### 5.1 Installation



#### FORSIGTIG!

I tilfælde af ukorrekt installation, indstilling, drift, vedligeholdelse eller ukorrekt håndtering af maskinen kan der opstå personskader eller driftsfejl.

Indstilling og installation samt reparation må kun udføres af en autoriseret servicetekniker i overensstemmelse med gældende nationale lovgivning.

### Udpakning / indstilling

- Pak apparatet ud og fjern alle eksterne og interne emballageelementer og transportsikringer.



#### FORSIGTIG!

##### Fare for kvælning!

Børn må ikke får adgang til emballagematerialer som plastposer og polystyrenkomponenter.

- Hvis der er en beskyttende film på apparatet, skal du fjerne den. Beskyttelsesfolien bør fjernes langsomt for ikke, at efterlade eventuelle rester af klæbemidlet. Fjern eventuelle rester af klæbemidlet med et egnet opløsningsmiddel.
- Pas på ikke at skade skiltet eller advarselsindikationer på apparatet.
- Placer **aldrig** apparatet i fugtige eller våde omgivelser.
- Installer apparatet, så forbindelserne er let tilgængelige for hurtig afbrydelse, hvis det er nødvendigt.
- Apparatet skal placeres på en overflade med følgende egenskaber:
  - med tilstrækkelig bæreevne, vandbestandig, tør og modstandsdygtig overfor høje temperaturer
  - stor nok til at arbejde sammen med apparater uden problemer
  - let tilgængelig
  - med god ventilation.
- Placer ikke apparatet på steder med direkte eksponering for sollys eller nærvarmekilder (komfur, varmeapparat, varmeanlæg mv.). Varmekilder kan

negativt påvirke niveauet for energiforbrug og begrænser også apparatets funktioner.

- Apparatet skal opstilles således, at der sikres tilstrækkelig god luft cirkulation. Du må ikke blokere eller dække ventilationshullerne på bagsiden af apparatet.
- Hold afstanden mindst 10 cm fra vægge og andre genstande.
- Følg disse trin for at installere apparatet:
  - Fjern al emballage fra apparatet undtagen pallen.
  - Løft apparatet op med en løftevogn og flyt det til det planlagte installationssted. Pas på ikke at beskadige apparatet. Kontroller stabiliteten for ikke at miste apparatets balance.
  - Træk ikke eller bevæg ikke apparatet, fordi det kan vælte. Dette kan medføre beskadigelse af apparatets ydre elementer og drejehjul.
  - Ligeså snart apparatet når det planlagte installationssted, skal du fjerne pallen.
  - Monter 2 drejehjul med bremses.
  - Fjern til sidst beskyttelsesfolien fra apparatet.

DK

### Tilslutning til strømforsyning

- Kontroller, at apparatets tekniske data (se typeskiltet) svarer til dataene i det lokale netværk.
- Tilslut apparatet til en enkelt, jordet og tilstrækkeligt beskyttet stikkontakt. Tilslut ikke apparatet til en stikkontakt med flere stik.
- Tilslut tilslutningsledningen, så ingen kan træde på den eller gå over den.
- Apparatet skal stå i mindst 2 timer før første brug og tilslutning til elnettet.
- Efter en strømafbrydelse eller efter at stikket er taget ud af stikkontakten, skal du ikke tilslutte apparatet i mindst 5 minutter.



## 5.2 Betjening

### Brugeranvisninger

- Anbring ikke tunge genstande på hygiejneafskærmningen (f.eks. stablede tallerkener).
- Brug apparatets nederste anvendelige overflader til at placere køkkengrej osv.
- Undgå at store mængder vand kommer i kontakt med trædelene for at forhindre blæser og ridser.
- Varme retter skal afkøles til stuetemperaturen, inden de sættes i apparatet
- Buffetvognen må ikke bruges kontinuerligt (maks. 2-3 timer), da den ikke er et køleskab.
- Brug dataene i tabellen herunder til at bestemme opbevaringstemperaturerne. De givne temperaturer (i henhold til HACCP -forordningen) er omtrentlige værdier og kan ændre sig afhængigt af miljøet, sollys og mængden af fødevarer. Af denne grund bør fødevarernes temperatur regelmæssigt kontrolleres, og opbevaringstemperaturen bør tilpasses passende til disse krav ved hjælp af en temperaturregulator.

Fødevarer		Min. temp. (°C)	Maks. temp. (°C)
Bagværk		+2	+8
Pasta		+2	+7
Kød		+2	+6
Fisk og skaldyr*		0	+4
Gastronomi	Kogte retter	+2	+10
	Retter tilberedt med æg, mælk eller gelé	0	+4
Mælkeprodukter		+2	+4
Gul ost		+2	+10
Pålæg		+2	+10
Grøntsager	hele	+8	+10
	valg (i skiver)	+2	+6

\* Vi anbefaler, at du lægger skaldyr oven på et lag isflager.

### Forberedelse af apparatet

1. Rengør apparatet i overensstemmelse med anvisningerne angivet i afsnit 6 "**Rengøring**" inden brug.
2. Sørg for, at afløbshanen er lukket.
3. Tilslut apparatet til et enkelt jordet stikkontakt.

LED -belysningen, der er integreret i hygiejneafskærmningen aktiveres, så snart netstikket er sat i eller tændes via belysningskontakten.

4. Tænd apparatet med tænd/sluk-knappen.

Den grønne strømforsyningskontrollampe på tænd/sluk-knappen tændes.

Når apparatet er tændt, udføres en lampetest; temperaturregulatorens digitale display og LED-dioderne blinker i et par sekunder for at kontrollere, at de fungerer korrekt.

Apparatet køler ned til den fabriksindstillede temperatur på 2 °C. Det digitale display viser den aktuelle temperatur i kølebadet.





De nødvendige fødevarer kan først anbringes i enheden i passende GN -beholdere, når enheden har nået den indstillede temperatur.

- DK**
5. Følg instruktionerne i afsnittene herunder for at angive yderligere temperaturindstillinger.

Digital temperaturregulator





Fig. 2

Knap	Navn	Funktioner
	Funktionsknap	<ol style="list-style-type: none"> <li>1. HACCP -datavisning</li> <li>2. Tryk på i 5 sekunder for at starte eller stoppe manuel afrimning (hvis LFc = 0) uden at vente på dSd eller for at tænde / slukke for controlleren (hvis LFc = 1)</li> <li>3. i programmeringstilstanden: for at forlade parametermenuen uden at gemme de nye indstillingsværdier (kommando Esc)</li> <li>4. under en alarmhændelse: for at deaktivere den valgfrie interne summer og relæ</li> </ol>
	ENTER -knap	<ol style="list-style-type: none"> <li>1. Aktivering af programmeringstilstand</li> <li>2. Vis og bekræft nye indstillingsværdier</li> </ol>
	Knappen til at reducere indstillingsværdien	<ol style="list-style-type: none"> <li>1. Hold nede sammen med Enter -knappen i 5 sekunder for at låse eller oplåse knapperne.</li> <li>2. I programmeringstilstanden: for at rulle gennem parametermenuerne og reducere indstillingsværdierne</li> </ol>
	Knappen til at hæve indstillingsværdien	<ol style="list-style-type: none"> <li>1. For at vise den aktuelle sondetemperatur i et par sekunder 1</li> <li>2. I programmeringstilstanden: for at rulle gennem parametermenuerne og øge indstillingsværdierne</li> </ol>

DK

### LED indikatorer

LED -dioderne viser på det digitale display funktionens aktiveringsstatus:

LED	Aktiveringsstatus	Betydning
	lyser	kompressoren kører (K1 udgangsrelæ er tændt, Act = 0)
	blinker	under kompressorens startforsinkelse
	lyser	varmeapparatet arbejder (K1 -udgangsrelæet er tændt, Act = 1)
	blinker	under varmeapparatets forsinkelsestid
	lyser	afrimning fortsætter
	blinker	under forsinkelsen efter afrimning

Det øverste venstre punkt blinker i programmeringstilstanden og lyser, når den eksterne kontakt (digital indgang) er aktiv eller i standbytilstanden.

Tallet "1", der vises på det digitale display, viser sensorens aktuelle temperatur.



DK

### Indstilling af den ønskede temperatur (indstillet værdi)

1. Tryk én gang på  knappen.

SET vises på det digitale display. Det øverste punkt til venstre for temperaturmåleren blinker for at angive, at programmeringstilstanden er gået.

2. Tryk på knappen igen for at få vist  setpunktet.

3. For at indstille den påkrævede setpunkt værdi skal du trykke på  knappen eller  knappen.

4. Tryk på  knappen for at bekræfte de indtastede data.

### HENVISNING!

Hvis der ikke trykkes på knappen i mere end 15 sekunder, eller når der

trykkes på  knappen en gang, accepteres den sidste værdi, der vises på displayet, og den forrige meddelelse vises igen.

### Automatisk afrimning

Apparatet afrimer automatisk 4 gange inden for 24 timer. Timeren starter, når du tænder apparatet første gang.

1. Hvis der er behov for at ændre de automatiske afrimningsfaser, skal du trykke på  knappen i mere end 5 sekunder.

Apparatet starter automatisk afrimning, og den næste afrimningsproces finder sted efter 6 timer.

### Manuel afrimning

Ud over automatisk afrimning kan manuel afrimning aktiveres når som helst.

1. Hold  knappen nede i mere end 5 sekunder.



Manuel afrimning påbegyndes.

Processen aktiveres kun, når de passende temperaturbetingelser er opfyldt (når  $LFc = 0$ ). Hvis de ikke opfyldes, blinker det digitale display for at angive, at processen ikke er i gang.

#### **HENVISNING!**

**Hvis der er behov for yderligere ændringer af parameterindstillingerne, henvises til serviceafdelingen.**

### Knaplås

1. Tryk og hold  og  knapperne nede for at låse og oplåse tastaturet (det øverste punkt til venstre for temperaturindikatoren blinker).

Når "Pof" vises på det digitale display, er tastaturet låst. Når "Pon" vises, låses tastaturet op.

Når tastaturet er låst, kan alle parametre vises, men ikke ændres.

### Visning af lagrede alarmtemperaturer (HACCP -funktion)

Den digitale temperaturregulator gemmer de sidste 3 temperaturalarmhændelser:

Sensortemperaturen var lavere end ALo eller højere end AHi.

- hvis temperaturregulatoren viser temperatur (dvs. ikke i programmeringstilstanden), skal du trykke på  knappen og slippe den.
- meddelelsen "HcP" (HACCP) vises, og (hvis alarndata gemmes) meddelelsen "AL1", min./maks. temperatur og varighed nået i minutter, når temperatur 1 var over ALo eller AHi, så vises "AL2", min- / maks. alarm. ... . AL1 refererer til den seneste begivenhed. AL3 er den ældste.

DK

Når HACCP-data vises på det digitale display, kan de gemte alarndata slettes ved

at trykke på  knappen i mere end 5 sekunder ("----" vises).

Den digitale temperaturregulator viser kun alarndata for hændelser, der er vendt tilbage til det normale. Hvis alarmen fortsætter, kan den afsluttes ved at afslutte ALo eller øge AHi-værdien. I slutningen af alarmen gemmes HACCP -data.

Der er ingen alarmoptagelse under afrimningsprocessen.

Temperaturregulatoren er ikke udstyret med et batteri, i tilfælde af strømsvigt overvåges / gemmes ingen data.

Hvis temperaturmåleenheden ændres (parameter "unt"), afspejler de registrerede temperaturer / parameterværdier den tidligere indstillede enhed (de konverteres ikke).

## Parameteralarmer

Kode	Beskrivelse	Værdi	Indledende indstillinger
Atp	Værdier for alarmtype 0: ALo, AHi er absolutte temperaturer; 1: ALo, AHi er temperaturværdierne relateret til SET -værdien.	0..1	0
ALo	Lav temperatur alarm (ex LoA). Hvis temperaturen falder til under denne værdi (ALo-0,4), sender controlleren et alarmsignal på displayet og begynder at registrere minimumstemperaturen og alarmens varighed (HACCP-funktion). Derudover aktiverer den en intern summer og et alarmrelæ, hvis det er tilgængeligt (valgfrit)	AtP=0, -50.. (AHi-1) AtP=1, -50 .. -0.5°C	-40 °C
AHi	Alarm når temperaturen overskrides (ex HiA). Hvis temperaturen stiger over denne værdi (AHi + 0,4), sender controlleren et alarmsignal på displayet og begynder at registrere den højeste temperatur og alarmvarighed. Derudover aktiverer den en intern summer og et alarmrelæ, hvis det er tilgængeligt (valgfrit).	AtP=0 (ALo+1)..150 AtP=1 0.5 ..285 °C	110 °C

DK

## Sluk for maskinen

1. Hvis apparatet ikke længere bruges, skal du slukke for det ved hjælp af tænd / sluk-knappen på betjeningssiden.
2. Frakobl apparatet fra strømforsyningen, ved at trække stikket ud af stikkontakten.

## 6 Rengøring

### 6.1 Sikkerhedsanvisninger ved rengøring

- Apparatet skal afbrydes fra strømforsyningen inden rengøring.
- Lad apparatet afkøle helt.
- Sørg for, at der ikke kommer vand ind i apparatet. Sænk ikke apparatet under rengøring i vandet eller andre væsker. Brug ikke vandstråle under tryk for at rengøre apparatet.
- Brug ikke skarpe eller metalgenstande (kniv, gaffel osv.) til at rengøre apparatet. Skarpe genstande kan beskadige enheden og føre til elektrisk stød, når det kommer i kontakt med ledende komponenter.
- Brug ikke slibemidler, der indeholder opløsningsmidler eller kaustiske rengøringsmidler. Disse kan beskadige overfladen.

### 6.2 Rengøring

1. Apparatet skal rengøres regelmæssigt i slutningen af arbejdsdagen.
2. Tag GN -beholdere ud af kølebadet.

DK

Der kan opsamles kondensvand i kølebakken til GN -beholdere. Følg disse trin for at tømme det:

- Anbring passende beholder under aftapningshanen (A)
  - åbn afløbshanen (A) og tøm kondensvandet
3. Rengør kølebadet til GN-beholdere med en blød, fugtig klud og tør til sidst grundigt.
  4. Luk afløbshanen.

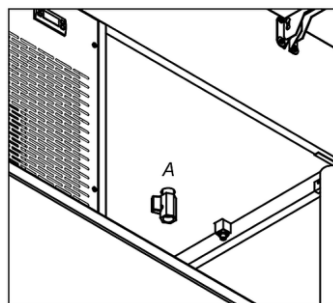

Fig. 3



## Rengøring

---

5. Rengør hygiejneafskærmningen med en blød, fugtig klud og tør til sidst grundigt.
6. Rengør laminerede træoverflader kun med en let fugtig klud. For hårde pletter, brug lidt alkohol.
7. Den brugte GN-beholder skal rengøres regelmæssigt under rindende vand med en blød klud og et mildt rengøringsmiddel.
8. Skyl GN -beholderne med rent vand, og tør dem eller lad dem lufttørre.

### 7 Bortskaffelse

#### Elektrisk udstyr



Elektrisk udstyr er markeret med dette symbol. Elektrisk udstyr skal bortskaffes og genanvendes på en forsvarlig og miljøvenlig måde. Brug ikke elektriske apparater i husholdningsaffald. Afbryd enheden fra strømforsyningen, og fjern forbindelseskablet fra apparatet.

Elektriske apparater skal tages til udpegede indsamlingssteder.

#### Kølemiddel

Drivstoffet, der anvendes i apparatet, er brandfarligt. Det skal bortskaffes i overensstemmelse med de nationale bestemmelser.