

# ENK-3EB



**300064**

## Технические данные







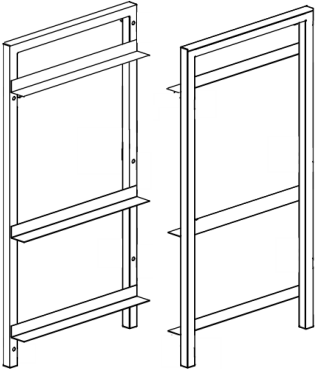

---

- Название: • **Тележка для уборки ящиков ENK-3EB**
- Номер артикула: • **300064**
- Материал: • Хромоникелевая сталь
- Исполнение: • Каркас: из трубы прямоугольного сечения 25,8 x 25,8 мм;  
Предназначена для ящиков Euro-Norm E1, E2, E3 (мясокомбинат/хлебзавод), размеры: 600 x 400 мм  
3 пары направляющих;  
4 поворотных резиновых колеса, Ø 100 мм, по 1 защите на колесе, 2 колеса с фиксаторами;  
Раскладной комплект, простой монтаж
- Размеры: • шир. 720 x гл. 500 x гл. 490 x выс. 965 мм
- Допустимая нагрузка макс.: • общая 100 кг, 40 кг на направляющую
- Расстояние между направляющими: • сверху 118 мм (E1),  
посередине 380 мм (E1, E2, E3),  
внизу 250 мм (E1, E2)
- Вес: • 9,4 кг
- 

Оставляем за собой право вводить технические изменения!

- Распаковать отдельные элементы и удалить упаковочный материал.
- Проверить комплектность поставки согласно списку ниже.
- Для монтажа дополнительно требуется рычажный ключ.
- Снять с тележки для уборки ящиков защитную пленку.

**Объем поставки / Название части**

№	Элемент	Количество	Наименование
1 + 2		2	Боковые части левая и правая с 3-я вмонтированными предварительно направляющими
3		5	Перекладины
4		2	Поворотные колеса с фиксаторами
5		2	Поворотные колеса без фиксаторов
6		4	Отбойники для поворотных колес
7		20	Квадратные подкладки
8		10	Винты
9		1	Шестигранный ключ

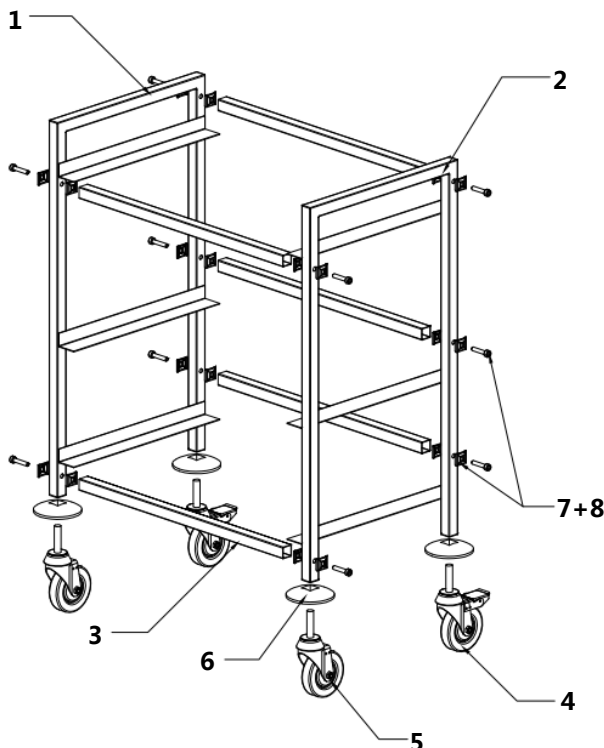
**Монтаж**

1. Вначале установить 5 поперечин (3) к левой боковой части (1). Для этого положить по одной квадратной подкладке (7) между поперечиной (3) и боковой частью (1) и между боковой частью (1) и винтом (8), и далее затянуть шестигранным ключом.
2. Прикрепить поперечины (3) к правой боковой части (2), так как описано в предыдущем пункте.
3. Уложить тележку для уборки ящиков на сторону или поставить ее на боковую часть. Прикрепить отбойники (6) к боковым частям (1+2). Затем установить 4 поворотных колеса (4 + 5) в боковые части.
4. Поставить тележку для уборки ящиков на поворотные колеса и проверить ее устойчивость.

5. Тележку для уборки ящиков можно выровнять с помощью поворотных колес, выкручивая или закручивая их. Установить их положение с помощью защитных гаек.
6. После установки тележки для уборки ящиков в требуемом месте заблокировать поворотные колеса (4) с помощью стоперов, чтобы тележка случайно не переместилась и не перевернулась.

## Указания для пользователя

- Тележка предназначена для транспортировки ящиков Euro-Norm E1, E2, E3 (мясокомбинат/хлебзавод) размерами 600 x 400 мм:
- Установить соответственно ящики Euro-Norm на предусмотренных для этого направляющих.
- Расстояния между направляющими в тележке для уборки ящиков позволяют использовать следующие ящики Euro-Norm:

**вверху (118 мм): E1**

**посередине (380 мм): E1, E2, E3**

**внизу (250 мм): E1, E2**



## Рекомендации по очистке

- Тележку для уборки ящиков следует регулярно чистить мягкой, влажной салфеткой, чистящим средством мягкого действия.
- **Никогда** не использовать крупнозернистые чистящие средства, которые могут поцарапать поверхность тележки для уборки ящиков.
- Вытереть тележку для уборки ящиков с помощью мягкой тряпки.