

380



700841

Bartscher GmbH
Franz-Kleine-Str. 28
D-33154 Salzkotten
Tyskland

tlf. +49 5258 971-0
fax.: +49 5258 971-120
Service hotline: +49 5258 971-197
www.bartscher.com



Version: 2.0

Forberedelsesdato: 2024-06-28

Original betjeningsvejledning

1	Sikkerhed	2
1.1	Forklaring af advarselsord	2
1.2	Sikkerhedstips	3
1.3	Brug som beregnet	7
1.4	Ukorrekt brug	7
2	Generelle oplysninger.....	8
2.1	Ansvar og garanti.....	8
2.2	Ophavsret beskyttelse	8
2.3	Overensstemmelseserklæring	8
3	Transport, emballage og opbevaring	9
3.1	Leveringskontrol.....	9
3.2	Emballage.....	9
3.3	Opbevaring	9
4	Tekniske data	10
4.1	Tekniske data	10
4.2	Kompilering af apparatets komponenter	12
4.3	Apparatets funktioner.....	13
5	Installation og betjeninga.....	14
5.1	Installation.....	14
5.2	Betjening.....	17
6	Rengøring og vedligeholdelse	20
6.1	Sikkerhedsanvisninger ved rengøring.....	20
6.2	Rengøring	21
6.3	Vedligeholdelse	23
7	Mulige driftsfejl.....	26
8	Bortskaffelse.....	28



Læs grundigt denne betjeningsvejledning før anvendelse og opbevar den i et nemt tilgængeligt sted!

Denne betjeningsvejledning indeholder en beskrivelse af enhedens installation, dens drift og vedligeholdelse og er en vigtig kilde til information og vejledning. Forudsætningen for sikker og korrekt betjening af apparatet er kendskabet til alle sikkerheds- og driftsinstruktioner, der findes i enheden. Desuden gælder bestemmelserne om ulykkesforebyggelse, sundheds- og sikkerhedsbestemmelser og gældende lovbestemmelser i enhedens anvendelsesområde.

Læs venligst denne betjeningsvejledning inden du begynder at arbejde med enheden, og især inden du sætter den i brug, for at undgå skader på personer og ting. Ukorrekt brug kan medføre skade.

Denne betjeningsvejledning er en integreret del af produktet og skal altid opbevares i nærheden af enheden. Den skal også være tilgængelig til enhver tid. Når enheden overføres, er det også nødvendigt at give denne betjeningsvejledning.

1 Sikkerhed

Apparatet er lavet i henhold til gældende regler for teknologi. Dette apparat kan dog være en farekilde, hvis den bruges uhensigtsmæssigt eller ukorrekt. Alle brugere skal overholde oplysningerne i denne brugsvejledning og overholde sikkerhedsinstruktionerne.

1.1 Forklaring af advarselsord

Vigtige sikkerhedsoplysninger og advarselsoplysninger er angivet i denne betjeningsvejledning med de relevante advarselssymboler. Disse bemærkninger skal nøje overholdes, for at undgå ulykker, skader på personer og ejendom.



FARE!

FARE symbolet advarer om farer, der medfører alvorlig skade eller død, hvis de ikke undgås.



ADVARSEL!

ADVARSEL symbolet advarer om farer, der kan medføre moderate eller alvorlige skader eller død, hvis det ikke undgås.



FORSIGTIG!

FORSIGTIG symbolet advarer om farer, der kan forårsage mindre eller moderate skader, hvis de ikke undgås.

OBS!

Signalord **OBS** angiver mulig skade på ejendommen, der kan opstå, hvis du ikke følger sikkerhedsanvisningerne.

HENVISNING!

HENVISNING symbolet informerer brugeren om yderligere oplysninger og brugsanvisninger.

1.2 Sikkerhedstips

Elektrisk strøm

- Overspænding eller forkert installation kan medføre elektrisk stød.
- Enheden kan kun tilsluttes, hvis dataene på typeskiltet svarer til netspændingen.
- Enheden skal holdes tør, for at undgå elektriske kortslutninger.
- Hvis der opstår funktionsfejl under drift, skal du straks afbryde apparatet fra strømforsyningen.
- Rør ikke stikket med våde hænder.
- Rør aldrig apparatet, når det er i vandet. Afbryd straks apparatet fra strømforsyningen.
- Alle reparationer eller åbning af kabinettet må kun udføres af specialister og ved passende værksteder.
- Bær ikke apparatet ved at holde på strømkablet.
- Lad ikke strømkablet komme i kontakt med varmekilder og skarpe kanter.
- Du må ikke bøje, klemme eller tænde strømkablet.
- Strømkablet skal foldes helt ud.

- Placer aldrig apparatet eller andre genstande direkte på strømkablet.
- Tag altid fat i stikket, for at afbryde apparatet fra strømforsyningen.
- Strømkablet skal kontrolleres jævnligt med hensyn til beskadigelse. Brug ikke enheden hvis kablet er beskadiget. Hvis det viser sig, at strømkablet er beskadiget, kontakt en kvalificeret elektriker eller serviceværksted for at få det udskiftet.

Brandfare / risiko for letantændelige materialer / eksplosionsfare

- Brug ikke andre elektriske enheder inde i apparatet.
- Opbevar eller brug ikke benzin eller andre brændbare gasser eller væsker i nærheden af dette eller andre apparater. Gasserne kan forårsage brand eller eksplosion.
- Put ikke eksplosive stoffer, såsom aerosoler fyldt med brændbare drivmidler, ind i apparatet. Beholdere fyldt med letantændelige gasser og væsker kan udlede indhold ved lavere temperaturer, som kan antænde fra gnister genereret af elektrisk udstyr. Fare for eksplosion!
- Træk stikket ud af stikkontakten, hvis det opstår kølemiddellækage. Fjern alle antændelseskilder i nærheden, ventilér rummet og kontakt forhandleren. Undgå kontakt med kølemidlet, da dette kan medføre alvorlige øjenskader.
- Brug aldrig letantændelige væsker til at rengøre apparatet eller dets komponenter. De resulterende gasser kan medføre brand eller eksplosion.
- I tilfælde af brand skal du frakoble apparatet fra strømforsyningen, inden du udfører passende slukning. Sluk aldrig ilden med vand, når apparatet er tilsluttet strømforsyningen. Sørg for tilstrækkelig tilførsel af frisk luft, efter at ilden er slukket.
- Afrimningsprocessen bør ikke fremskyndes ved hjælp af mekaniske anordninger eller andre varmekilder (stearinlys eller varmeapparater) eller på anden måde. Den resulterende damp kan medføre kortslutning, og for store temperaturer kan ødelægge apparatet.
- Alle ventilationsåbninger på apparatet skal være afdækket under dets drift.
- Du må aldrig beskadige kølesystemet i apparatet.

Sundhedsfare på grund af fordærvet kød

- Der må kun anvendes kød, egnet til forarbejdning.
- Husk at bære fødevarer sikre handsker ved håndtering af kød, rustfrie stålriste, hængestænger og slagterkroge.
- Tørmodning skaber risikoen for dannelse af den såkaldte "vild skimmelsvamp". I modsætning til "god ædelskimmel" kan dette ødelægge kødet og forårsage giftige og allergiske reaktioner.

Af denne grund skal du sørge for upåklagelig hygiejne, når du håndterer apparatet og kødet, og indhente omfattende information om tør aldring fra en pålidelig slagter/ekspert.

- En sur lugt kan indikere forekomsten af vild skimmelsvamp.
- Mørke og tørre områder fjernes ved at skære dem bredt efter afsluttet aldringsproces.
- Spis ikke forældede fødevarer, da de kan føre til madforgiftning.

OBS!

Producenten er ikke ansvarlig for eventuelle skader på de afkølede varer, heller ikke i tilfælde af en defekt på apparatet i garantiperioden.

Producenten fraskriver sig også ansvar for skader på personer forårsaget af varer, der er opbevaret forkert, og som derefter forbruges.

DK

Driftspersonale

- Dette apparat er ikke beregnet til brug af børn.
- Hold apparatet og netledningen væk fra børn.
- Børn skal overvåges for at sikre, at de ikke leger eller starter apparatet.
- Rengørings- og vedligeholdelsestjenester kan ikke udføres af børn.
- Apparatet kan anvendes af personer med begrænset fysisk, sensorisk, mental evne og med lidt erfaring og/eller viden, hvis de overvåges eller instrueres i sikker brug af apparatet og forstår de deraf følgende risici. Forlad ikke apparatet uovervåget under drift.

Ukorrekt anvendelse

- Ukorrekt eller forbudt brug kan beskadige apparatet.
- Anvend kun apparatet, hvis dets tekniske tilstand ikke viser nogen fejl og giver mulighed for sikker drift.

- Apparatet må kun anvendes, hvis alle tilslutninger er lavet i overensstemmelse med forskrifterne.
- Apparatet kan kun bruges, når det er rent.
- Brug kun originale reservedele. Forsøg aldrig at reparere apparatet selv.
- Foretag ikke ændringer eller modifikationer på apparatet.

- Dette apparat er ikke et køleskab. Opbevar ikke andre fødevarer i enheden end dem, der er specificeret i "Tilsigtet brug".
- Brug ikke apparatet til røgning.
- Apparatet regulerer aktivt den ønskede luftfugtighed. Læg ikke saltblokke i apparatet for at regulere luftfugtigheden. Apparatet kan blive beskadiget. Hvis der alligevel anvendes saltblokke, bortfalder garantien for apparatet. Producenten er ikke ansvarlig for eventuelle skader på apparatet og kødet.

1.3 Brug som beregnet

Enhver brug af apparatet til formål, der er forskellig og / eller afvigende fra den normale tilsigtede anvendelse som beskrevet nedenfor, er forbudt og betragtes som utilsigtet brug.

Følgende anvendelse er i overensstemmelse med den tilsigtede anvendelse:

- Opbevaring og krydring af kød (oksekød, svinekød, vildt osv.).

1.4 Ukorrekt brug

Ukorrekt brug kan medføre personskaade og ejendom forårsaget af farlig spænding, brand og høje temperaturer. Apparatet må kun bruges til de værker, der beskrives i denne betjeningsvejledning.

Følgende anvendelse er ikke i overensstemmelse med den påtænkte anvendelse:

- Fiskeopbevaring.
- Opbevaring af brændbare eller eksplosive genstande og væsker såsom ether, petroleum eller klæbemidler;
- Opbevaring af eksplosivstoffer, såsom aerosoler fyldt med brandfarlige drivmidler;
- Opbevaring af farmaceutiske produkter eller konserveret blod;
- Opbevaring af levende dyr.

2 Generelle oplysninger

2.1 Ansvar og garanti

Alle oplysningerne og tips i denne betjeningsvejledning er udarbejdet under hensyntagen til gældende regler, aktuelle tekniske og professionelle viden samt vores mange års erfaring. Ved bestilling af specielle modeller eller ekstra muligheder, og i tilfælde af brugen af den nyeste tekniske viden, kan apparatet, der leveres under visse omstændigheder, afvige fra forklaringerne og talrige tegninger i denne brugsanvisning.

Producenten er ikke ansvarlig for eventuelle skader eller mangler som følge af:

- manglende overholdelse af anvisningerne,
- ukorrekt brug,
- indførelse af tekniske ændringer,
- brug af uautoriserede reservedele.

Vi forbeholder os retten til at foretage tekniske ændringer af produktet for at forbedre dets ydeevne og kvalitet.

Garantiperioden for dette apparat er 24 måneder fra købsdatoen for apparatet.

DK

2.2 Ophavsret beskyttelse

Denne betjeningsvejledning, tekster, tegninger, billeder og andre elementer, der er indeholdt i den, er beskyttet af ophavsretten. Det er forbudt at gengive indholdet af betjeningsvejledningen i enhver form og på nogen måde (herunder fragmenter) og bruge og / eller overføre dets indhold til tredjepart uden producentens skriftlige samtykke. Overtrædelse af ovenstående resultat medfører pligten til at betale erstatning. Vi forbeholder os retten til at forfølge yderligere krav.

2.3 Overensstemmelseserklæring

Apparatet overholder gældende standarder og EU-retningslinjer. Ovenstående er bekræftet i EF-overensstemmelseserklæringen. Hvis det er nødvendigt, vil vi med glæde sende dig den relevante overensstemmelseserklæring.

3 Transport, emballage og opbevaring

3.1 Leveringskontrol

Ved modtagelse af leveringen skal du straks kontrollere, om apparatet indeholder alle komponenter, og at den ikke er blevet beskadiget under transporten. I tilfælde af synlig transportskader, skal du nægte at modtage apparatet eller acceptere på specielle betingelser. På transportselskabets transportdokumenter / fragtbrev skal du mærke omfanget af skaden og lave en klage. Skjulte skader skal indberettes umiddelbart efter, at de er blevet identificeret, da der kun kan påberåbes fordringer inden for de gældende frister.

I mangel af dele eller tilbehør bedes du kontakte vores kundeserviceafdeling.

3.2 Emballage

Kast ikke kartonen væk. Det kan være nødvendigt at opbevare apparatet, når den flyttes, eller når apparatet sendes til vores servicecenter i tilfælde af skade.

Apparatets emballage og individuelle komponenter er lavet af genanvendelige materialer. Dette gælder: folier og plastposer, papemballage.

Ved bortskaffelse af emballage skal du overholde reglerne i dit land. Genbrugsemballager skal genanvendes.

3.3 Opbevaring

Hold emballagen lukket, indtil apparatet er installeret, og følg markeringen vedrørende indstilling og opbevaring. Emballagen bør kun opbevares under følgende forhold:

- i lukkede rum
- skal opbevares i et tørt og støvfrit miljø
- væk fra aggressive midler
- på et sted, der er beskyttet mod sollys
- på et sted, der er beskyttet mod mekaniske stød.

Ved længere opbevaring (mere end tre måneder) skal tilstanden for alle dele og emballagen kontrolleres regelmæssigt. Emballagen skal udskiftes med nye, om nødvendigt.

4 Tekniske data

4.1 Tekniske data

Navn:	Dry Age-modningsskabet 380
Art.nr.:	700841
Materiale:	stålplade; glas, tonet
Materiale indvendigt:	rustfrit stål
Indhold i liter:	380
Indvendige kammerdimensioner (bredde x dybde x højde) i mm:	495 x 532 x 1600
Temperaturområde fra - til °C:	2 - 14
Temperaturregulering i °C-trin:	1
Luffugtighed fra - til i %:	50 - 85
Regulering af luffugtighed i %:	1
Antal aktive kulfiltre:	2
Kølevæske / mængde i kg:	R600a / 0,065
Omgivelsestemperatur fra - til i ° C:	18 - 38
Klimaklasse:	ST
GWP:	3
Isolering:	C5H10
Antal hylder:	7
Mål hylder (bredde x dybde) i mm:	6x476 x 490 x 25 1x495 x 305 x 30
Bæreevne pr. rist i kg:	20
Stangmål (Ø x l) i mm:	25 x 495
Ophængsstativ bæreevne i kg:	80
Tilslutningsværdi:	0,24 kW 230 V 50 Hz
Mål (bredde x dybde x højde) i mm:	595 x 750 x 1865
Vægt i kg:	122,1

Vi forbeholder os retten til at foretage tekniske ændringer!

Version / egenskaber

- Nedkøling: cirkulerende luft
- Temperaturregulering: elektronisk
- Styring: berøring
- Termostat
- Isolering: Cyclopentan C5H10
- Automatisk afrimningsfunktion
- Fordampning af kondensvand
- Hylde type: riste
- Hylde med højdejustering
- Digitalt display
- Indendørs belysning: LED
- Med mulighed for lukning
- Tænd/sluk-knap
- Antal døre: 1
- Dørtype: hængslet dør, glas
- Type af ruder:
 - tredobbrt glas
 - tonet
 - UV-filterglas
- Sikkerhedsglas
- Dørhængsel: højre, kan ikke udskiftes
- Egenskaber:
 - antibakterielt UV-lys
 - lugtneutralisering på grund af aktive kulfiltre
- Inklusiv:
 - 2 aktive kulfiltre
 - 1 drypbakke
 - 7 riste i rustfrit stål
 - 1 håndtag med monteringsmateriale
 - 2 hængeskinner + 6 slagterkroge
 - 2 nøgler
 - 4 fugtighedsfiltre + beslag + drypbakke

4.2 Kompilering af apparatets komponenter



DK

Fig. 1

Beskrivelse af fig. 1

- | | |
|-------------------------------------|---|
| 1. Betjeningspanel | 2. LED- belysning |
| 3. Apparatdør | 4. Dørhåndtag |
| 5. Aktivt kulfilter (2x) | 6. Drypbakke |
| 7. Kold luftudløbshuller | 8. Lås |
| 9. Fødder (4x), højdejusterbare ben | 10. Fugtighedsfilter (2x) |
| 11. Varm luftudløbshuller | 12. Riste af rustfri stål (7x) |
| 13. Hus | 14. Hængestativ (2 hængeskinner + 6 slagterkroge) |

4.3 Apparatets funktioner

Dry Age-modningsskabet er designet til at opbevare og modne det rigtige kød ved de rigtige temperaturindstillinger.

5 Installation og betjeninga

5.1 Installation

OBS!

På grund af apparatets store vægt skal transporten samt udpakning og montering udføres af to personer.

Udpakning / indstilling

- Pak apparatet ud, og fjern alt emballage, undtagen pallen.



FORSIGTIG!

Fare for forbrændinger!

Børn må ikke få adgang til emballagematerialer, som plastposer og polystyrenkomponenter.

- Følg disse trin for at installere apparatet:
 - Apparatet må kun transporteres til installationsstedet i opretstående stilling. Apparatet må ikke vippe mere end 45° for ikke at beskadige kompressoren under installation eller transport.
 - Løft apparatet op med en løftevogn og flyt det til det planlagte installationssted. Pas på ikke at beskadige apparatet. Kontroller stabiliteten for ikke at miste apparatets balance.
 - Træk ikke eller bevæg ikke apparatet, fordi det kan vælte. Dette kan medføre beskadigelse af apparatets ydre elementer og drejehjul.
 - Fjern apparatet af pallen og installer det på det sted, der er beregnet til installation.
- Hvis der er en beskyttende film på apparatet, skal du fjerne den. Beskyttelsesfolien bør fjernes langsomt for ikke, at efterlade eventuelle rester af klæbemidlet. Fjern eventuelle rester af klæbemidlet med et egnet opløsningsmiddel.
- Pas på ikke at skade skiltet eller advarselsindikationer på apparatet.
- Placer **aldrig** apparatet i fugtige eller våde omgivelser.
- Installer apparatet, så forbindelserne er let tilgængelige for hurtig afbrydelse, hvis det er nødvendigt.
- Apparatet skal placeres på en overflade med følgende egenskaber:

Installation og betjening

- med tilstrækkelig bæreevne, vandbestandig, tør og modstandsdygtig overfor høje temperaturer
 - stor nok til at arbejde sammen med apparater uden problemer
 - let tilgængelig
 - med god ventilation.
-
- Placer ikke apparatet på steder med direkte eksponering for sollys eller nærvarmekilder (kømfur, varmeapparat, varmeanlæg mv.). Varmekilder kan negativt påvirke niveauet for energiforbrug og begrænser også apparatets funktioner.
 - Apparatet skal opstilles således, at der sikres tilstrækkelig god luftcirkulation. Du må ikke blokere eller dække apparatets ventilationshuller.
 - Hold afstanden mindst 15 cm fra vægge og andre genstande.
 - Anbring ikke apparatet på steder med høj luftfugtighed. For høj luftfugtighed kan påvirke negativt apparatets kølekapacitet på grund af rustning af fordampere.
 - Apparatet må kun installeres i rum med omgivelsestemperatur mellem 18 °C og 38 °C.
 - Apparatet leveres med tre store fødder og en højdejusterbar. Justér den lille fod, så apparatet står lige og ikke svækker.

Fastgør dørhåndtaget

1. Før det første brug skal du fastgøre det medfølgende håndtag i rustfrit stål på døren til apparatet.
2. For at udsætte monteringshullerne skal du skubbe gummitætningen indvendigt på døren til siden.
3. Fastgør håndtaget til døren med de medfølgende skruer.
4. Sæt derefter tætningen tilbage i den rigtige position.

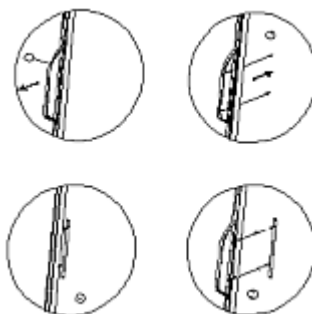

Fig. 2

Tilslutning til strømforsyning

- Kontroller, at apparatets tekniske data (se typeskiltet) svarer til dataene i det lokale netværk.
- Tilslut apparatet til en enkelt, jordet og tilstrækkeligt beskyttet stikkontakt. Tilslut ikke apparatet til en stikkontakt med flere stik.
- Tilslut tilslutningsledningen, så ingen kan træde på den eller gå over den.
- Apparatet skal stå i mindst 12 timer før første brug og tilslutning til elnettet.
- Efter en strømafbrydelse eller efter at stikket er taget ud af stikkontakten, skal du ikke tilslutte apparatet i mindst 15 minutter.

5.2 Betjening

Før første brug

1. Rengør indersiden, ydersiden og tilbehøret med lunkent vand og en blød klud før første brug. Overhold anvisningerne angivet i kapitel 6 "Rengøring".
2. Til sidst tør apparatet og tilbehøret.
3. Placer de rustfrie stålriste og ophængsstativet i apparatet.







OBS!

Sørg for, at de rustfrie stålriste eller ophængsstativet til ophængning af slagterkrogene er ordentligt låst, før du placerer eller hænger kød på dem.



Kontrol-elementer og viste meddelelser



Fig. 3

- A** Digitalt display
- B** Luftfugtighed digitalt display
-  UV-lampeknapp
-  Funktionsknapp til temperatur/fugtighed
-  Knappen til at hæve indstillingsværdien
-  Knappen til at reduktion indstillingsværdien
-  LED- indvendige belysningsknapp
-  TÆND/SLUK-knapp



Opstart af apparatet

1. Tilslut apparatet til et enkelt jordet stikkontakt.
2. Tryk på Tænd/Sluk-knappen for at tænde for apparatet.  på betjeningspanelet.
3. Tænd derefter UV-lyset i mindst 2 timer for at desinficere det indre kammer. For at gøre dette tryk på .
4. Fjern plastikemballagen fra fugtighedsfiltrene.
5. Begge fugtighedsfiltre skal fyldes med drikkevand 300 ml hver, før kødet lægges i apparatet.



Indstilling af temperatur og luftfugtighed

1. Tryk på  knappen, for at foretage temperatur- eller luftfugtighedsindstillinger:

Når du trykker én gang på  knappen, blinker temperaturdisplayet (A).

Temperaturen kan indstilles ved at trykke på  knapperne eller  i området mellem 2°C og 14°C i trin på 1°C.

Når du har trykket på  knappen to gange, luftfugtighedsindikatoren (B) blinker.

Luftfugtigheden kan indstilles ved at trykke på  knapperne eller  i området mellem 50% - 85% i trin på 1%.



Apparatet beholder de aktuelle indstillinger, hvis der ikke foretages nogen indstilling inden for 3 sekunder.

Apparatet vender automatisk tilbage til temperaturvisningen.

HENVISNING!

Læg ikke kødet i apparatet eller hæng det ikke op, før den ønskede temperatur er nået i det indvendige rum.

For at opnå optimale modningsresultater anbefaler vi følgende indstilling: Temperatur 3 ° C / luftfugtighed 75 %

Du skifte mellem temperaturvisningen i °C og °F ved samtidigt at trykke på to  knapper og  i 3 sekunder.

Tænd LED-belysning og UV-lys

1. Tryk på , for at tænde for belysningen. LED-belysningen tændes.

2. Tryk på , for at tænde for UV-lys.

HENVISNING!

Apparatdøren er udstyret med en sikkerhedsafbryder. Når apparatdøren åbnes, slukker UV-lyset automatisk. Når apparatdøren lukkes, tændes UV-lyset igen.

UV-lys bruges til at desinficere det indre kammer før, under og efter modningsprocessen.

DK

Slukning af apparatet

1. Sluk for apparatet ved hjælp af tænd/sluk-knappen, hvis det ikke længere bruges.
2. I dette tilfælde skal du frakoble apparatet fra stikkontakten (træk stikket ud!).

Brugeranvisninger vedr. Dry-Aging

- Tørmodning af oksekød, svinekød og vildt er en kompleks proces, der tager tid og kræver ideelle forhold.
- Kød af høj kvalitet bør placeres på rustfri stålgitre eller hænges med slagterkroge på hængende stænger.
- Kødet bør tjekkes jævnlige for vild skimmelsvamp.
- Når kødet har nået den ønskede modningsgrad, fjernes det, portioneres efter behov og tilberedes.

Forskellige aromaer afhængig af modningstid

En subtil nøddeagtig aroma kan opnås efter cirka 21 dage, afhængigt af det anvendte kød.

En svampelignende aroma kan opnås efter cirka 28-35 dage afhængig af det anvendte kød.

En stærk aroma, der minder om blåskimmelost, kan opnås efter cirka 45 dage eller mere, afhængig af det anvendte kød.

Jo længere kødet modnes, jo stærkere bliver smagen.

DK

6 Rengøring og vedligeholdelse

6.1 Sikkerhedsanvisninger ved rengøring

- Apparatet skal afbrydes fra strømforsyningen inden rengøring.
- Lad apparatet afkøle helt.
- Sørg for, at der ikke kommer vand ind i apparatet. Sænk ikke apparatet under rengøring i vandet eller andre væsker. Brug ikke vandstråle under tryk for at rengøre apparatet.
- Brug ikke skarpe eller metalgenstande (kniv, gaffel osv.) til at rengøre apparatet. Skarpe genstande kan beskadige enheden og føre til elektrisk stød, når det kommer i kontakt med ledende komponenter.
- Brug ikke slibemidler, der indeholder opløsningsmidler eller kaustiske rengøringsmidler. Disse kan beskadige overfladen.

6.2 Rengøring

1. Rengør apparatet grundigt efter hver modningsproces.
2. Tag kødet ud. Brug handsker af fødevarekvalitet.
3. Overhold følgende rengøringsanvisninger for det enkelte tilbehør og komponenter.

Placer de rustfrie stålriste og ophængsstativet i apparatet.

1. Fjern de rustfrie stålriste, drypbakken, ophængningsstængerne og slagterkrogene fra apparatet. For at fjerne rustfri stålristen skal du løfte den lidt og derefter trække den ud.
2. Rengør de rustfrie stålriste, drypbakken, ophængningsstængerne og slagterkrogene grundigt med varmt vand, en blød klud eller svamp og et mildt, fødevarekompatibelt rengøringsmiddel. Skyl efter med rent vand. Tør de rensede dele grundigt af med en blød klud.

Fugtighedsfilter

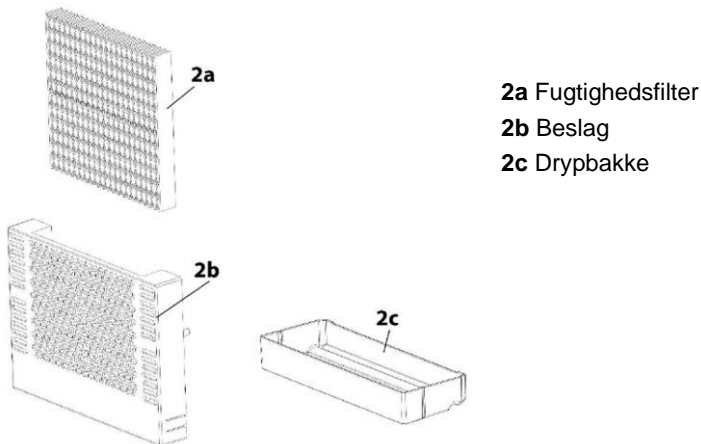

DK

- 2a Fugtighedsfilter
- 2b Beslag
- 2c Drypbakke

Fig. 4

1. Fjern beslaget med drypbakken ud af apparatet.
2. Fjern fugtighedsfilter fra beslaget.
3. Løsn drypbakken ved at trykke på undersiden af beslaget og træk det ud.
4. Rengør beslaget og drypbakken med lunkent vand og lidt rengøringsmiddel. Alle elementer skal tørres til sidst.

HENVISNING!

Fugtighedsfiltren skal udskiftes hver 3. måned efter brug.

Indvendig kammer

1. Det indvendige kammer og døren til apparatet skal rengøres indefra med lunkent vand, et mildt rengøringsmiddel, der er egnet til kontakt med fødevarer og en blød klud.
2. Rengør de vaskede overflader grundigt med en ren klud.
3. Tør derefter rensede overflader med en blød klud.

Apparatdør / dørtætninger

1. Glasfladerne på apparatdøren på ydersiden skal rengøres med et glasrensemiddel.
2. Tør apparatdøren af med en blød klud.
3. Rengør kun dørtætningen regelmæssigt med en blød, fugtig klud.
4. For at sikre, at apparatet lukkes korrekt og fungerer korrekt, skal du være særlig opmærksom for at holde dørtætningen ren.

DK

Hus

1. Rengør ydersiden af apparatet med et kommercielt tilgængeligt rustfrit stål overfladerengøringsmiddel. Følg instruktionerne fra producenten af dette rengøringsmiddel.
2. Tør derefter grundigt med en blød klud.

6.3 Vedligeholdelse

Opsamlingsbeholder til kondensvand (K)

Hvis der er store temperaturudsving i apparatet, eller hvis apparatet skal lukkes ned i længere tid, anbefaler vi at kontrollere kondensbeholderen / drypbakken.

Temperatursvingninger kan for eksempel opstå som følge af strømafbrydelse, langvarig/hyppig åbning af apparatdøren med apparatet tændt eller apparatfejl.

Kondensationsbeholderen (K) er placeret på apparatets bageste væg, nederst til højre.

1. Fjern metaldækslet.
2. Kondensvand skal regelmæssigt fjernes fra kondensationsbeholderen (K) med en svamp.
3. Til sidst skrues metaldækslet på igen.



Fig. 5

Manuel afrimning

1. Lad apparatet afrimme i 24 timer efter hver opbevaringsproces.
2. Sluk for apparatet, men træk ikke stikket ud.
3. Start derefter manuel afrimning af apparatet. Vær opmærksom på drypbakken (K) og fjern eventuelt vand, der dannes under afrimningen.

Hvis apparatet er iset, skal du gøre følgende:

- Fjern kødet fra apparatet.
- Dæk dem til med husholdningsfilm eller læg dem om muligt i en plasticpose og afkøl dem i et passende køleskab.
- Sluk apparatet.
- Fyld gryden med varmt, men ikke kogende drikkevand, og stil gryden på et klæde på den nederste rustfri stålrist.

ADVARSEL!

Fare for skoldning fra varmt vand!

Vær forsigtig med gryden med varmt vand.

Vanddampen vil opløse den dannede is inden for cirka en time. Vand fra dens smeltning samler sig i det indre kammer og kan også samle sig i drypbakken (K).

- Tag gryden og kluden ud af apparatet.
- Tør vandet af i det indre kammer.
- Tøm drypbakken (K).
- Tør apparatet af med en blød klud.
- Lad apparatet stå åben i en time for at lade den tørre godt.

Aktivt kulfilter

Det aktive kulfilter bør udskiftes en gang om året. For at gøre dette (om nødvendigt), fjern kødet, skru filteret af og udskift det.

Udskiftning af UV-lampen

1. Løsn forsigtigt skruerne på UV-lampedækslet.
2. Fjern UV-lampedækslet.

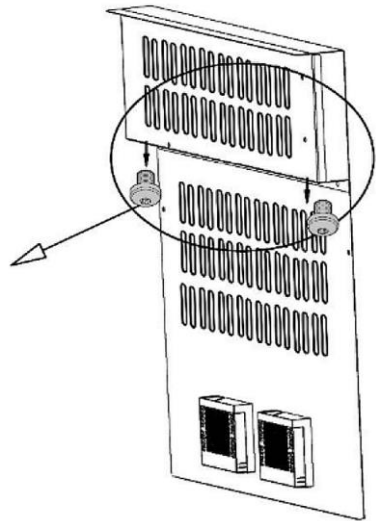
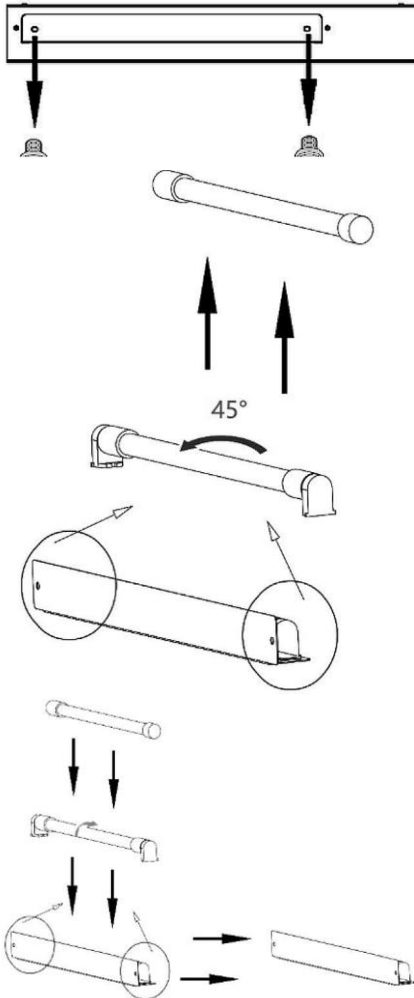

3. Hold UV-lampen og drej den 45°.
4. Træk UV-lampen ud og udskift den med en ny UV-lampe.
5. Saml igen i omvendt rækkefølge (figur nedenfor).

DK

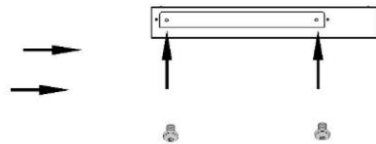

7 Mulige driftsfejl

Nedenstående tabel beskriver mulige årsager og metoder til at fjerne drifts-
betjeningsfejl, der kan opstå under driften af apparatet. Hvis de opståede driftsfejl
ikke kan rettes, bedes du kontakte servicecentret.

Fejl	Mulig årsag	Løsning
Apparatet virker ikke	Stikket er forkert tilsluttet.	Træk stikket ud og sæt det korrekt i stikkontakten
	Elforsyningssikringen er beskadiget	Kontroller sikringen, kontroller apparatet efter tilslutning til en anden stikkontakt
	Ingen strøm	Kontroller strømforsyningen
	Beskadiget stikkontakt	Tilslut apparatet til et enkelt stikkontakt
	Skadet netstik	Kontakt kundeservice
Utilfredsstillende køleydelse	Forkert temperaturindstilling	Kontroller den indstillede temperatur, skift den om nødvendigt
	Døren er ikke lukket tæt, eller døren er åben for længe	Luk døren tæt, og hold døren åben så kort tid som muligt
	Dørtætningen er beskadiget eller deformeret	Kontakt kundeservice
	Dårlig luftcirkulation omkring apparatet	Sørg for tilstrækkelig afstand fra vægge eller andre genstande Afrim apparatet
LED-belysning / UV-lys virker ikke	Defekt LED-belysning / UV-lampe	Kontakt kundeservice

Mulige driftsfejl

Fejl	Mulig årsag	Løsning
Apparatet vibrerer	Apparatet står ikke på et plant underlag	Placer apparatet på et plant underlag
Apparatets drift er for høj	Løse dele (f.eks. møtrikker/skruer)	Kontroller alle møtrikker og skruer, spænd om nødvendigt.
	Apparatet står ikke på et plant underlag	Placer apparatet på et plant underlag
	Apparatet rører ved vægge eller andre genstande	Sørg for tilstrækkelig afstand fra vægge eller andre genstande
Døren lukkes ikke tæt	Apparatet står ikke på et plant underlag	Placer apparatet på et plant underlag
	Slidt dørtætning	Kontakt kundeservice
	De rustfrie stålriste er skredet	Installer de rustfrie stålriste korrekt i det indre kammer
Den digitale skærm viser intet	Temperaturregulatoren er beskadiget	Træk stikket ud, vent 2 minutter, sæt stikket i igen. Hvis fejlen ikke er afhjulpet på denne måde, kontakt kundeservice
	Skadet netstik	
Apparatet starter ikke	Rumtemperaturen er lavere end den indstillede temperatur	Overhold den passende omgivelsestemperatur
Dug på apparatets overflade	Fugtighed på installationsstedet er for høj	Tør duggen af med en blød klud

DK

Følgende symptomer er ikke funktionsfejl:

Der genereres forskellige lyde fra apparatet under betjening og er ikke en funktionsfejl:

- Boblende lyde og støj kommer fra kølevæsken, der cirkulerer i kølesystemet.
- En kort, højere stønnende / klikkende lyd høres, når kompressoren tændes for at gendanne den indstillede temperatur i apparatets indre kammer.

Fejlkodemeddelelser

Fejlkode	Fejl	Løsning
H1	Døren har været åben for længe	Luk døren
	Dørkontakt problem	Kontakt kundeservice
H2, H5	Sensorfejl	Kontakt kundeservice
H3	Køleproblem	Kontakt kundeservice
H4	Problem med luftfugtighed	Kontakt kundeservice
H6	Problem med afrimningsproces	Afrim apparatet
E9	Display problem	Kontakt kundeservice

Hvis ovenstående trin ikke har løst problemet, bedes du kontakte kundeservice

DK

8 Bortskaffelse

Elektrisk udstyr



Elektrisk udstyr er markeret med dette symbol. Elektrisk udstyr skal bortskaffes og genanvendes på en forsvarlig og miljøvenlig måde. Brug ikke elektriske apparater i husholdningsaffald. Afbryd enheden fra strømforsyningen, og fjern forbindelseskablet fra apparatet.

Elektriske apparater skal tages til udpegede indsamlingssteder.

Kølemiddel

Drivstoffet, der anvendes i apparatet, er brandfarligt. Det skal bortskaffes i overensstemmelse med de nationale bestemmelser.