

ENK-3EB



300064







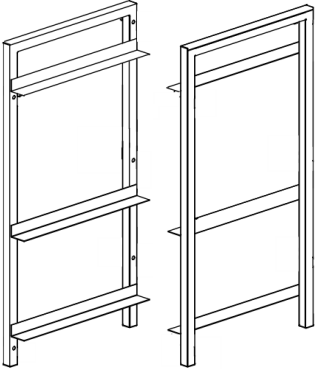

Dane techniczne

Nazwa:	• Wózek do sprzątania skrzyń ENK-3EB
Numer artykułu:	• 300064
Materiał:	• Stal chromowo-niklowa
Wykonanie:	• Rama: z rury o przekroju kwadratu 25,8 x 25,8 mm; Przeznaczony do skrzyń Euro-Norm E1, E2, E3 (masarnia / piekarnia), wymiary: 600 x 400 mm; 3 pary prowadnic; 4 gumowe kółka skrętne, Ø 100 mm, po 1 odboju, 2 kółka skrętne ze stoperami; Zestaw do składania, łatwy montaż
Wymiary:	• szer. 720 x gł. 500 x wys. 965 mm
Nośność maks.:	• 100 kg w sumie, 40 kg na parę prowadnic
Odstęp pomiędzy prowadnicami:	• Do góry 118 mm (E1), Na środku 380 mm (E1, E2, E3), Na dole 250 mm (E1, E2)
Waga:	• 9,4 kg

Zastrzegamy sobie prawo do wprowadzania zmian technicznych!

- Rozpakować pojedyncze elementy i zutylizować materiał opakowaniowy.
- Sprawdzić kompletność dostawy na podstawie poniższej listy.
- Do montażu potrzebny jest dodatkowo klucz szczękowy.
- Usunąć folię ochronną z wózka do sprzątania skrzyń.

Zakres dostawy / Nazwy części

Nr	Element	Ilość	Nazwa
1 + 2		2	Części boczne lewa i prawa z 3 zamontowanymi wstępnie prowadnicami
3		5	Poprzeczki
4		2	Kółka skrętne ze stoperami
5		2	Kółka skrętne bez stoperów
6		4	Odboje do kółek skrętnych
7		20	Podkładki kwadratowe
8		10	Śruby
9		1	Klucz imbusowy

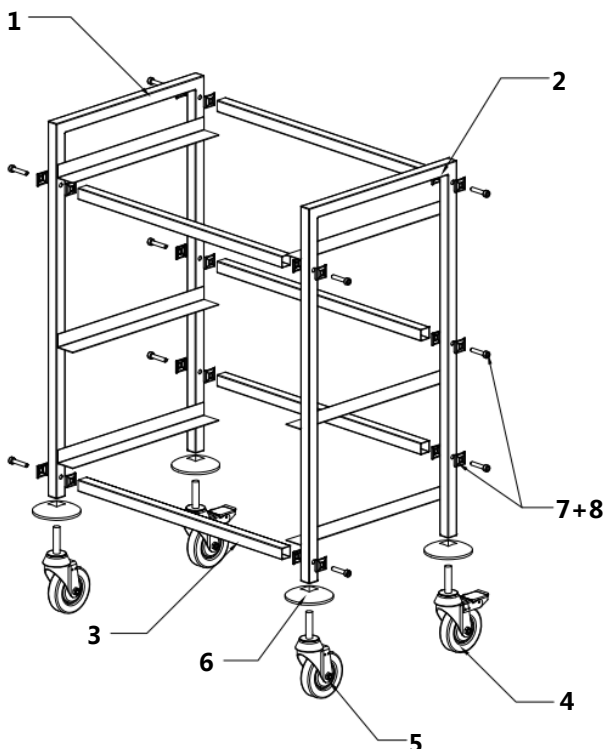
Montaż

1. Najpierw zamontować 5 poprzeczek (3) do lewej części bocznej (1). W tym celu podłożyć po jednej kwadratowej podkładce (7) pomiędzy poprzeczką (3) a częścią boczną (1) oraz pomiędzy częścią boczną (1) a śrubą (8), a następnie dokręcić je kluczem imbusowym.
2. Umocować poprzeczki (3) do prawej części bocznej (2), tak jak to opisano to w poprzednim punkcie.
3. Położyć wózek do sprzątania skrzyń na boku lub postawić go na części bocznej. Przymocować odboje (6) do części bocznych (1+2). Potem wkręcić 4 kółka skrętne (4 + 5) do części bocznych.
4. Ustawić wózek do sprzątania skrzyń na kółkach skrętnych i sprawdzić jego stabilność.

5. Wózek do sprzątania skrzyń można wypoziomować za pomocą kółek skrętnych wykręcając je lub wkręcając. Ustalić ich położenie przy pomocy nakrętek zabezpieczających.
6. Po ustawieniu wózka do sprzątania skrzyń w żądanym miejscu, zablokować kółka skrętne (4) przy pomocy stoperów, aby wózek nie został przypadkowo przesunięty lub przewrócony.

Wskazówki dla użytkownika

- Wózek jest przeznaczony do transportu skrzyń Euro-Norm E1, E2, E3 (masarnia / piekarnia) o wymiarach 600 x 400 mm:
- Ustawić odpowiednie skrzynie Euro-Norm na przewidzianych do tego celu prowadnicach.
- Odstępy pomiędzy prowadnicami w wózku do sprzątania skrzyń umożliwiają używanie następujących skrzyń Euro-Norm:

do góry (118 mm): **E1**

na środku (380 mm): **E1, E2, E3**

na dole (250 mm): **E1, E2**



Wskazówki dotyczące czyszczenia

- Wózek do sprzątania skrzyń należy czyścić regularnie miękką, wilgotną ściereczką i łagodnym środkiem czyszczącym.
- **Nigdy** nie stosować gruboziarnistych środków czyszczących, które mogą porysować powierzchnię wózka do sprzątania skrzyń.
- Osuszyć wózek do sprzątania skrzyń za pomocą miękkiej ściereczki.

Bartscher GmbH
Franz-Kleine-Straße 28
33154 Salzkotten
Niemcy

Tel.: +49 (0) 5258 971-0
Faks: +49 (0) 5258 971-120