

63



700840

Bartscher GmbH
Franz-Kleine-Str. 28
D-33154 Salzkotten
Alemania

tel. +49 5258 971-0
fax: +49 5258 971-120

Línea de asistencia técnica: +49 5258 971-197
www.bartscher.com



Diseño: 2.0

Fecha de elaboración: 2024-07-03

Manual de instrucciones original

1	La seguridad.....	2
1.1	Descripción de las palabras claves de seguridad y peligro.....	2
1.2	Indicaciones de seguridad	3
1.3	Uso conforme a su destino	7
1.4	Uso no conforme a su destino	7
2	Información general.....	8
2.1	Responsabilidad y garantía	8
2.2	Protección de los derechos de autor.....	8
2.3	Declaración de conformidad	8
3	Transporte, embalaje y almacenamiento.....	9
3.1	Control de entregas	9
3.2	Embalaje.....	9
3.3	Almacenamiento	9
4	Especificaciones.....	10
4.1	Datos técnicos	10
4.2	Vista general de los subgrupos.....	12
4.3	Funciones del aparato	13
5	Instalación y servicio	14
5.1	Instalación.....	14
5.2	Manejo	17
6	Limpieza y conservación	20
6.1	Indicaciones de seguridad para la limpieza	20
6.2	Limpieza	21
6.3	Conservación.....	23
7	Posibles fallos.....	26
8	Recuperación	28



¡Antes de comenzar su utilización debe leer el manual de instrucciones y a continuación, guardarlo en un lugar accesible!

Este manual de instrucciones incluye una descripción de la instalación del aparato, su uso y la conservación y es una fuente importante de información y una guía. El conocimiento de todas las indicaciones relativas a la seguridad y el funcionamiento contenidas en este manual será condición imprescindible para el funcionamiento correcto y seguro del aparato. Además, se aplican las regulaciones sobre prevención de accidentes, normas sobre prevención de riesgos laborales y regulaciones legales vigentes en materia de uso del aparato.

Antes de empezar a utilizar el aparato, y en particular antes de ponerlo en funcionamiento, lea este manual de instrucciones para evitar daños personales y materiales. Un uso indebido puede provocar daños.

Este manual de instrucciones es una parte integral del producto y debe conservarse junto con el dispositivo y estar disponible en todo momento. Al transferir el aparato, también es necesario proporcionar este manual de instrucciones.

ES

1 La seguridad

El aparato se ha fabricado conforme a los principios técnicos vigentes actualmente. Sin embargo, el aparato puede convertirse en una fuente de peligro si se utiliza de forma incorrecta o contraria a su destino. Todas las personas que utilicen el aparato deberán seguir la información indicada en este manual de instrucciones y respetar las indicaciones de SSL.

1.1 Descripción de las palabras claves de seguridad y peligro

Las indicaciones importantes sobre la seguridad y la información de advertencia están indicadas en este manual de instrucciones por medio de declaraciones de advertencia. Se deberán cumplir estrictamente estas indicaciones para evitar accidentes y daños a personas y cosas.



¡PELIGRO!

La palabra clave **PELIGRO** advierte sobre peligros que pueden provocar heridas graves o la muerte, si no se evitan.



¡ADVERTENCIA!

La palabra clave **ADVERTENCIA** advierte sobre peligros que pueden provocar heridas importantes, graves o la muerte, si no se evitan.



¡PRECAUCIÓN!

La palabra clave **PRECAUCIÓN** advierte sobre peligros que pueden provocar heridas leves o moderadas, si no se evitan.

¡ATENCIÓN!

La palabra clave **ATENCIÓN** indica un posible daño a la propiedad que puede ocurrir si no se siguen las instrucciones de seguridad.

¡INDICACIÓN!

El símbolo **INDICACIÓN** le familiariza al usuario con la información sucesiva y las indicaciones sobre la utilización del aparato.

1.2 Indicaciones de seguridad

Corriente eléctrica

- Una tensión de la red demasiado alta o una instalación incorrecta pueden provocar una descarga eléctrica.
- Conecte el aparato solo cuando los datos de la placa de características correspondan a la tensión de la red.
- Para evitar cortocircuitos eléctricos, mantenga el aparato seco.
- Si durante el funcionamiento se producen fallos, desconecte inmediatamente el aparato de la fuente de alimentación.
- No toque la clavija del aparato con las manos mojadas.
- Nunca agarre el aparato si éste se ha caído en el agua. Desconecte inmediatamente el aparato de la fuente de alimentación.
- Solo personal o talleres especializados podrán reparar y abrir la carcasa del aparato.
- No lleve el aparato agarrándolo por cable de alimentación.
- No permita que el cable de alimentación entre en contacto con fuentes de calor y cantos agudos.
- No doble, presione ni ate el cable de alimentación.

- Siempre desenrolle completamente el cable de alimentación del aparato.
- No coloque nunca el aparato u otros objetos sobre el cable de alimentación.
- Para desconectar el aparato de la fuente de alimentación, siempre tire de la clavija.
- El cable de alimentación debe ser revisado periódicamente para determinar si presenta algún daño. No utilice el aparato con el cable de alimentación dañado. Si el cable está dañado, deba encargarlo al servicio técnico o a un técnico calificado su sustitución.

¡Peligro de incendio / peligro materiales combustibles / peligro de explosión!

- No utilice ningún otro aparato eléctrico dentro del aparato.
- No almacene ni use gasolina u otros gases o líquidos inflamables cerca de este o cualquier otro aparato. Los gases pueden causar peligro de incendio o explosión.
- No coloque materiales explosivos, como aerosoles rellenos con propelentes inflamables dentro del aparato. De los recipientes llenos de gases y líquidos inflamables a temperaturas más bajas pueden desbordarse contenidos que pueden encenderse de las chispas generadas por los aparatos eléctricos.
¡Peligro de explosión!
- En caso de fuga del refrigerante, retire el enchufe de la toma de corriente. Retire todas las fuentes de ignición cercanas, ventile la habitación y póngase en contacto con el servicio técnico. Evite que el refrigerante entre en contacto con los ojos, ya que puede causar lesiones oculares graves.
- Nunca utilice líquidos inflamables para limpiar el aparato ni sus partes. Estos contienen gases que pueden causar peligro de incendio o explosión.
- En caso de incendio, desconecte el aparato de la fuente de alimentación, antes de tomar medidas de extinción adecuadas. Nunca apague el fuego con agua cuando el aparato esté conectado a la fuente de alimentación. Una vez apagado el fuego, garantice la entrada suficiente de aire fresco.
- El proceso de descongelación no debe acelerarse por medio de aparatos mecánicos o fuentes de calor (velas o calentadores), ni de ninguna otra forma. El vapor resultante puede provocar un cortocircuito y las temperaturas excesivas pueden dañar el aparato.
- Durante el uso, todas las aberturas de ventilación del aparato deben estar descubiertas.
- Nunca dañe el sistema de refrigeración del aparato.

Riesgo para la salud por la carne podrida

- Solo debe utilizarse carne procesable.
- Utilice guantes para el sector alimentario para manipular la carne, las rejillas de acero inoxidable, las barras de colgar y los ganchos de carnicero.
- Un peligro al curar la carne en seco es la aparición del mal moho. A diferencia del buen moho, éste puede estropear la carne y provocar reacciones tóxicas y alérgicas.

Por este motivo, garantice una higiene impecable al manipular el equipo y la carne y obtenga información completa sobre el curado en seco de un carnicero/experto de confianza.

- Un olor agrio notable puede indicar la aparición del mal moho.
- Una vez que se haya completado la sazón, las zonas oscuras y secas deben ser eliminadas recortándolos.
- No consuma productos alimenticios caducados; pueden provocar una intoxicación alimentaria.

¡ATENCIÓN!

El fabricante no asume ninguna responsabilidad por los daños en los productos refrigerados, incluso en caso de defecto del aparato durante el período de garantía. El fabricante también excluye la responsabilidad por los daños a las personas causados por mercancías almacenadas de forma inadecuada y consumidas posteriormente.

ES

Personal operativo

- Este aparato no debe ser utilizado por niños.
- Mantenga el aparato y el cable de alimentación fuera del alcance de los niños.
- Los niños deben quedar bajo supervisión para estar seguro de que no jueguen con el aparato ni lo arranquen.
- La limpieza y el mantenimiento no deben realizarse por los niños.
- El aparato puede ser utilizado por personas con capacidades físicas, sensoriales o mentales limitadas y con poca experiencia y/o conocimientos si están supervisadas o han sido instruidas en el uso seguro del aparato y comprenden los riesgos que conlleva. Durante el funcionamiento no deje el aparato sin supervisión.

Uso indebido

- El uso indebido o prohibido puede causar daños en el aparato.

- Se puede utilizar el aparato solamente cuando su condición técnica no plantea ninguna objeción y permite un trabajo seguro.
- Se puede utilizar el aparato solamente cuando todas las conexiones fueron realizadas de acuerdo con las normas.
- Se puede utilizar el aparato solamente cuando está limpio.
- Utilice únicamente repuestos originales. Nunca intente reparar el aparato usted mismo.
- No está permitido realizar ningunos cambios o modificaciones en el aparato.

- Este aparato no es un frigorífico. No almacene en el aparato ningún producto alimenticio que no esté especificado en "Uso previsto".
- No utilice el aparato para ahumar.
- El aparato regula activamente la humedad del aire deseada. No coloque bloques de sal en el aparato para regular la humedad del aire. El aparato podría dañarse. Si se utilizan bloques de sal, la garantía del aparato quedará anulada. El fabricante no se responsabiliza de los daños causados al aparato o a la carne.

1.3 Uso conforme a su destino

Esta prohibido cualquier uso del aparato para fines diversos y/o desviarse de su uso descrito a continuación, y se considera uso contradictorio a su uso previsto.

El uso conforme a lo previsto es el siguiente:

- Almacenamiento y curado de la carne (vacuno, cerdo, venado, etc.).

1.4 Uso no conforme a su destino

Un uso no conforme a su destino puede provocar daños a personas y objetos debido a una tensión eléctrica peligrosa, el fuego o alta temperatura. Con la ayuda del aparato, solo se puede llevar a cabo el trabajo que se describe en este manual.

El uso no conforme a lo previsto es el siguiente:

- Almacenamiento de pescado.
- Almacenamiento de objetos y líquidos inflamables o explosivos, tales como éter, queroseno o pegamentos;
- Almacenamiento de materiales explosivos, como aerosoles rellenos con propelentes inflamables;
- Almacenamiento de productos farmacéuticos o sangre conservada;
- Almacenamiento de animales vivos.

2 Información general

2.1 Responsabilidad y garantía

Toda la información e indicaciones contenidas en este manual de instrucciones han sido elaboradas conforme a las disposiciones vigentes, los conocimientos actuales de fabricación e ingeniería, nuestros conocimientos y experiencia de varios años. En el caso de pedidos de modelos especiales u opciones adicionales, así como en situaciones donde se apliquen los conocimientos técnicos más recientes, en ciertas ocasiones, el aparato entregado podría diferenciarse de las explicaciones y figuras contenidas en este manual de instrucciones.

El fabricante no se hace responsable de los daños y fallos derivados de:

- incumplimiento de las indicaciones,
- uso no conforme a su destino,
- introducción de modificaciones técnicas por el usuario,
- uso de piezas de recambio no admitidas.

Nos reservamos el derecho de introducir modificaciones técnicas en el producto para mejorar el rendimiento del aparato y su desarrollo.

ES

El período de garantía de este aparato es de 24 meses contados a partir de la fecha de la compra del mismo.

2.2 Protección de los derechos de autor

Este manual de instrucciones y los textos, dibujos, fotografías y otros elementos contenidos en él están protegidos por los derechos de autor. Se prohíbe estrictamente la reproducción de cualquier forma y modo del contenido del manual de instrucciones (también de sus fragmentos), así como la utilización y/o la transmisión del contenido a terceros sin la autorización escrita del fabricante. Las infracciones de lo anterior serán sancionadas con indemnizaciones. Nos reservamos el derecho de presentar reclamaciones adicionales.

2.3 Declaración de conformidad

El aparato cumple con las normas vigentes actuales y las directrices de la Unión Europea. Lo anterior queda confirmado mediante la Declaración de Conformidad CE. En caso si la necesite, le enviaremos con mucho gusto una declaración de conformidad correspondiente.

3 Transporte, embalaje y almacenamiento

3.1 Control de entregas

Tras la recepción del producto, revise inmediatamente que el producto esté completo y que no haya sufrido daños durante el transporte. En el caso de detectar daños visibles causados durante el transporte, rechace el aparato o acéptelo de forma condicionada. Deje constancia del alcance de los daños en la documentación de transporte/albarán del transportista y presente una reclamación. Comuníquese inmediatamente los daños ocultos que descubra, ya que las reclamaciones de indemnización podrán presentarse solo dentro de los plazos de reclamación vigentes.

En el caso de que falte alguna pieza o accesorios, póngase en contacto con nuestro Servicio de Atención al Cliente.

3.2 Embalaje

No tire la caja del aparato. Puede ser útil para guardar el aparato durante mudanzas o al enviarlo a nuestro punto de servicio técnico en caso de posibles averías.

El embalaje y cada uno de los componentes han sido fabricados con materiales reciclables. En particular, son: películas y bolsas de plástico, envoltorio de cartón. Si desea reciclar el embalaje, respete las disposiciones vigentes de su país. Los materiales de embalaje adecuados para su reutilización deben ser reciclados.

ES

3.3 Almacenamiento

Mantenga el embalaje cerrado hasta el momento de la instalación del aparato y, durante el almacenamiento, respete las indicaciones en el exterior del embalaje relativas al modo de colocación y almacenamiento. Almacene el producto solo en las siguientes condiciones:

- en espacios cerrados
- en ambientes secos y libres de polvo
- lejos de los medios agresivos
- en lugares protegidos de la luz del sol
- en lugares protegidos de los choques mecánicos.

En caso de un almacenaje prolongado (por más de tres meses), controle regularmente el estado de todas las partes y el embalaje. Si es necesario, el embalaje debe ser reemplazado por uno nuevo.

4 Especificaciones

4.1 Datos técnicos

Denominación:	Armario Dry Age 63
N.º de art.:	700840
Material:	acero inoxidable
Material del interior:	acero inoxidable
Capacidad en litros:	63
Medidas del interior (anch. x prof. x al.) en mm:	310 x 370 x 710
Rango de temperatura de - a en °C:	2 - 14
Regulación de temperatura en pasos de °C:	1
Humedad del aire de - a en %:	50 - 85
Regulación de la humedad en pasos del %:	1
Número de filtros de carbón activo:	1
Refrigerante / cantidad en kg:	R600a / 0,023
Temperatura ambiente de - a en °C:	18 - 38
Clase climática:	ST
GWP:	3
Cantidad de estantes:	4
Medidas de los estantes (anch. x prof.) en mm:	3x305 x 290 x 25 1x295 x 242 x 30
Capacidad de carga de la rejilla en kg:	15
Medidas de las varillas (Ø x long.) en mm:	295 x 305 x 30
Capacidad de carga por estructura de suspensión en kg:	20
Potencia nominal:	0,07 kW 220-240 V 50 Hz
Medidas (anch. x prof. x alt.) en mm:	400 x 605 x 875
Peso en kg:	40,6

¡Se reserva el derecho de realizar modificaciones técnicas!

Versión / propiedades

- Refrigeración: por aire circulante
- Regulación de temperatura: electrónica
- Control: táctil
- Termostato
- Aislamiento: Ciclopentano C5H10
- Función de descongelación automática: no
- Evaporación del agua condensada: sí
- Tipo de estantes: rejilla
- Estantes regulables en altura
- Pantalla digital
- Iluminación interior: LED
- Con posibilidad de cerrar
- Interruptor de encendido/apagado: botón
- Cantidad de puertas: 1
- Tipo de puerta: puerta oscilante, vidrio
- Tipo de vidrio:
 - cristal triple
 - tintado
 - vidrio con filtro de luz ultravioleta
- Vidrio de seguridad
- Tope de la puerta: derecha, tope de la puerta no intercambiable
- Características:
 - luz ultravioleta antibacteriana
 - neutralización de olores mediante filtro de carbón activo
- Incluye:
 - 1 filtro de carbón activo
 - 1 bandeja de goteo
 - 4 rejillas de acero inoxidable
 - 1 mango con material de montaje
 - estructura de suspensión + 3 ganchos para carne
 - 2 llaves
 - 2 filtros de humedad + soporte + bandeja de goteo

4.2 Vista general de los subgrupos

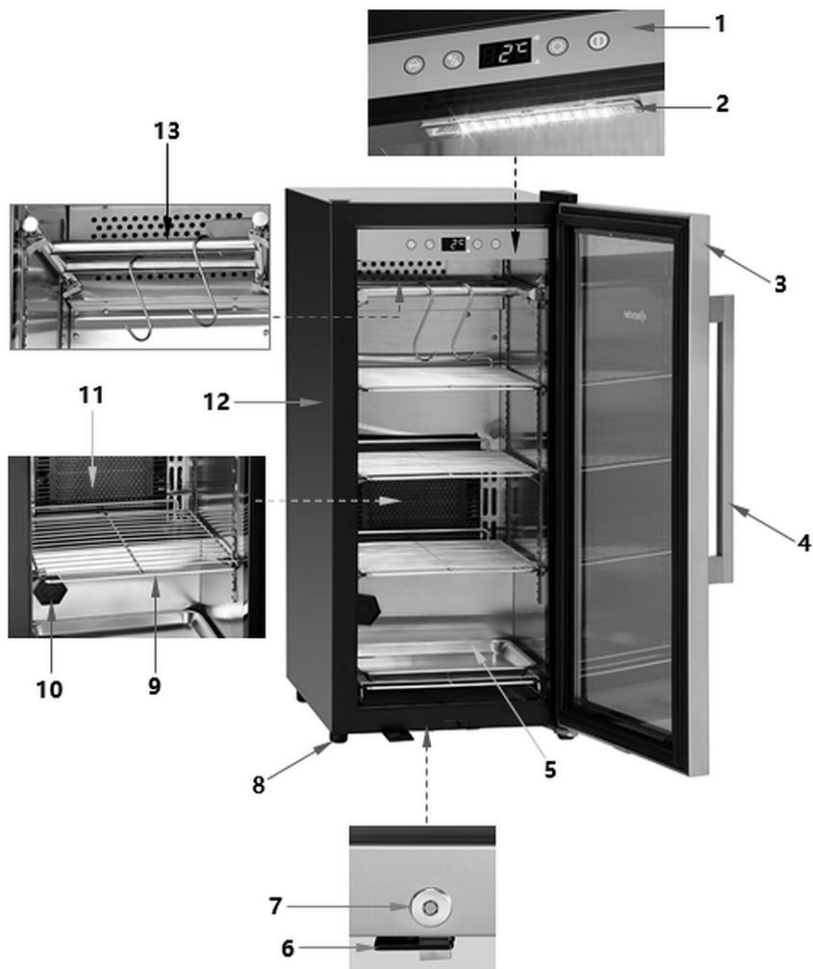

ES

Fig. 1

Especificaciones

Descripción fig. 1

- | | |
|---|-------------------------------------|
| 1. Panel de control | 2. Iluminación LED |
| 3. Puerta del aparato | 4. Tirador de la puerta |
| 5. Bandeja de goteo | 6. Placa de bloqueo |
| 7. Cerradura | 8. Patas (4x), con altura ajustable |
| 9. Rejillas de acero inoxidable (4x) | 10. Filtro de carbón activo |
| 11. Filtro de humedad | 12. Carcasa |
| 13. Estructura de suspensión + 3 ganchos para carne | |

4.3 Funciones del aparato

El armario Dry Age está diseñado para almacenar y curar la carne adecuada a los ajustes de temperatura apropiados.

5 Instalación y servicio

5.1 Instalación

¡ATENCIÓN!

Debido al gran peso del aparato, tanto el transporte como el desembalaje y el montaje deben ser realizados por dos personas.

Desembalaje / colocación

- Desembale el aparato y retire todos los materiales de embalaje, excepto el palé.



¡PRECAUCIÓN!

¡Riesgo de sofocación!

Imposibilite a los niños el acceso a los materiales de embalaje, tales como sacos de plástico y elementos de poliestireno extruido.

- Para instalar el aparato siga los siguientes pasos:
 - El aparato solo puede transportarse al lugar de instalación en posición vertical. Para evitar dañar el compresor, no incline el aparato en un ángulo superior a 45° al colocarlo o transportarlo.
 - Levante el aparato con una carretilla elevadora y muévelo al lugar de instalación planificado. Actúe con cuidado para no dañar el aparato. Controle la estabilidad para que el aparato no pierda el equilibrio.
 - No tire ni arrastre el aparato, ya que este puede volcar. Las partes externas o las ruedas pivotantes pueden dañarse.
 - En el lugar previsto para la instalación, retire el aparato del palé e instálolo.
- Si en el aparato hay una película protectora, retírela. La película debe eliminarse lentamente para que no queden restos del pegamento. Elimine cualquier resto del pegamento con un disolvente apropiado.
- Tenga cuidado de no dañar la placa de características y las instrucciones de advertencia en el aparato.
- **Nunca** coloque el aparato en un entorno húmedo o mojado.
- Coloque el aparato de tal modo que los elementos de conexión sean fácilmente accesibles para desenchufar rápidamente si fuera necesario.
- El aparato debe colocarse sobre una superficie con las siguientes características:

Instalación y servicio

- plana, con suficiente capacidad de carga, resistente al agua, seca y resistente a altas temperaturas
 - lo suficientemente grande para poder manipular el aparato sin problemas
 - de fácil acceso
 - con una buena ventilación.
-
- No coloque el aparato en lugares expuestos a los rayos solares directos o cerca en las fuentes de calor (cocina, radiador, equipos de calefacción, etc.). Las fuentes de calor pueden afectar negativamente el nivel de consumo de energía y también limitar el funcionamiento del aparato.
 - Coloque el aparato de modo que se garantice una buena circulación del aire en la cantidad suficiente. No bloquee ni cubra los orificios de ventilación ubicados en la panel trasero del aparato.
 - Guarde la distancia mínima de 15 cm de las paredes y otros objetos.
 - No coloque el aparato en lugares con mucha humedad. La humedad demasiado alta, debido a la oxidación del evaporador, puede afectar negativamente a la capacidad de enfriamiento del aparato.
 - El aparato se puede instalar solamente en espacios con la temperatura ambiente de 18 °C a 38 °C.
 - El dispositivo viene con tres pies grandes y uno ajustable en altura. El pie pequeño debe ajustarse de modo que el aparato se mantenga derecho y no se mueva.

Fijación de la manilla a la puerta

1. Antes del primer uso, fije la manilla de acero inoxidable suministrada a la puerta del aparato.
2. Para destapar los orificios de montaje, deslice a un lado la junta de goma ubicada en la parte interior de la puerta.
3. Monte la manilla en la puerta con los tornillos provistos.
4. A continuación, vuelva a colocar el sello en la posición correcta.

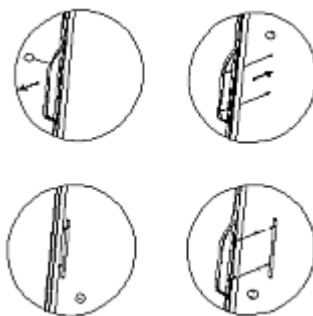

Fig. 2

Conexión a la electricidad

- Compruebe que los datos técnicos del aparato (ver placa de identificación) corresponden a los datos de la red eléctrica local.
- Conecte el aparato a una toma de corriente individual con un contacto de protección suficiente. No conecte la clavija a un ladrón.
- Coloque el cable de tal manera que nadie pueda pisarlo o tropezar con él.
- Antes del primer uso, el aparato debe esperar por lo menos 12 horas antes de que se conecte a la corriente.
- Si cae la tensión o se retira el enchufe de la toma de corriente, el aparato no debe conectarse a la red otra vez durante 15 minutos, como mínimo.

5.2 Manejo

Antes del primer uso

1. Antes del primer uso, limpie el interior y el exterior del aparato y los accesorios con agua tibia y un paño suave. Tenga en cuenta las indicaciones descritas en el capítulo 6 "Limpieza".
2. Al final, seque bien el aparato y los accesorios.
3. Coloque las rejillas de acero inoxidable y la estructura de suspensión en el aparato.

¡ATENCIÓN!

Asegúrese de que las rejillas de acero inoxidable, o la estructura con ganchos, estén bien cerradas antes de colocar o colgar la carne en ellas.

Elementos de control y mensajes

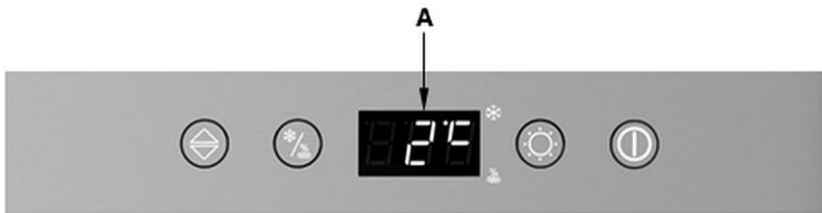









Fig. 3

- A** Indicador de temperatura y humedad
-  Botón para subir/bajar los valores de ajuste
-  Botón de funciones temperatura/humedad de aire
-  Botón de luz LED/UV
-  Botón de ENC./APAG.

Arranque del aparato

1. Conecte el aparato a una toma de corriente individual adecuada.
2. Para encender el aparato, pulse el botón Enc./ Apag.  en el panel de control.
3. A continuación, encienda la luz UV durante al menos 2 horas para desinfectar la cámara interior. Para ello, mantenga el botón  pulsado durante 5 segundos.
4. Retire el embalaje de plástico del filtro de humedad.
5. Llene el filtro de humedad con 300 ml de agua potable antes de colocar la carne en el aparato.

Ajuste de la temperatura y la humedad de aire

1. El botón  puede utilizarse para cambiar entre el ajuste y la visualización de la temperatura o la humedad de aire:

Al pulsar el botón  una vez, el indicador de temperatura de la pantalla parpadea y la temperatura puede ajustarse entre 2 °C y 14 °C en pasos de 1 °C.

Cuando se pulsa el botón  dos veces, el indicador de humedad del aire parpadea.

La humedad del aire se puede ajustar con el botón  entre el 50% y el 85% en pasos del 1%.



Si no se introduce ningún ajuste en 3 segundos, el aparato guarda los ajustes anteriores.

El aparato vuelve automáticamente a la visualización de la temperatura.

¡RECOMENDACIÓN!

No coloque/cuelgue la carne en el aparato hasta que no se haya alcanzado la temperatura deseada en la cámara interior.

Para conseguir unos resultados de curado óptimos, recomendamos el siguiente ajuste: temperatura 3 °C / humedad de aire 75 %.

Pulsando los botones  y  y simultáneamente durante 3 segundos, se puede cambiar la visualización de la temperatura en °C o °F.

Encendido y apagado de la luz LED y UV

1. Pulse el botón  una vez para apagar la iluminación LED.



La iluminación LED se enciende.

2. Mantenga pulsado el botón  durante 5 segundos para encender la luz UV.

¡RECOMENDACIÓN!

La puerta del aparato está equipada con un interruptor de seguridad. Cuando se abre la puerta del aparato, la luz UV se apaga automáticamente. Cuando se cierra la puerta del aparato, la luz UV se vuelve a encender.

La luz UV se utiliza para desinfectar la cámara interior antes, durante y después del proceso de curado.

3. Para apagar la luz LED, pulse brevemente el botón .
4. Para apagar la luz UV, pulse el botón  durante unos 5 segundos.

Apagado del aparato

1. Si el aparato ya no está en uso, apáguelo con el interruptor de encendido/apagado.
2. Por último, desconéctelo de la toma de corriente (¡desconecte la clavija del enchufe!).
3. Vacíe la bandeja de goteo del depósito de agua.

Información para el usuario sobre Dry-Aging

- El curado en seco de la carne de vacuno y de cerdo, así como del venado, es un proceso complejo que requiere tiempo y condiciones ideales.
- La carne de alta calidad debe colocarse en rejillas de acero inoxidable o colgarse con ganchos de carnicero en varillas.
- La carne debe ser revisada regularmente en busca de mal mohó.
- Cuando la carne haya alcanzado el grado de maduración deseado, deberá ser sacada, cortada como sea necesario y preparada.

Diferentes aromas según el tiempo de secado

Se puede conseguir un sutil aroma a nuez, dependiendo de la carne utilizada, después de unos 21 días.

Se puede conseguir un aroma que recuerda a las setas, dependiendo de la carne utilizada, después de unos 28-35 días.

Se puede conseguir un fuerte aroma que recuerda al queso azul, dependiendo de la carne utilizada, después de unos 45 días o más.

Cuanto más tiempo se cure la carne, más fuerte será el aroma.

ES

6 Limpieza y conservación

6.1 Indicaciones de seguridad para la limpieza

- Antes de limpiar, debe desconectar el aparato de la fuente de alimentación.
- Deje que el aparato se enfríe completamente.
- Vigile que no entre el agua en el aparato. Nunca sumerja el aparato en agua u otros líquidos durante la limpieza. No utilice un chorro de agua a presión para limpiar el aparato.
- Para limpiar el aparato no utilice ningunos objetos afilados o metálicos (cuchillo, tenedor, etc.). Los objetos punzantes pueden dañar el aparato y, en caso de contacto con los elementos conductores, provocar una descarga eléctrica.
- No utilice para la limpieza ningún producto abrasivo que contenga disolvente ni cáustico. Estos pueden dañar la superficie.

6.2 Limpieza

1. Limpie el aparato a fondo después de cada proceso de curado.
2. Retire la carne. Utilice guantes adecuados para el contacto con alimentos.
3. Observe las siguientes instrucciones para la limpieza de los distintos accesorios y componentes.

Rejillas de acero inoxidable, estructura de suspensión, bandeja de goteo

1. Retire las rejillas de acero inoxidable, la bandeja de goteo, las varillas para colgar y los ganchos de carnicero del aparato. Para retirar las rejillas de acero inoxidable, levántelas ligeramente y tire de ellas.
2. Limpie a fondo las rejillas de acero inoxidable, la bandeja de goteo, las varillas de colgar y los ganchos de carnicero con agua tibia, un paño suave o una esponja y un detergente suave adecuado para el contacto con alimentos. Enjuague con agua limpia. Seque bien todas las piezas que se han limpiado con un paño suave.

Filtro de humedad

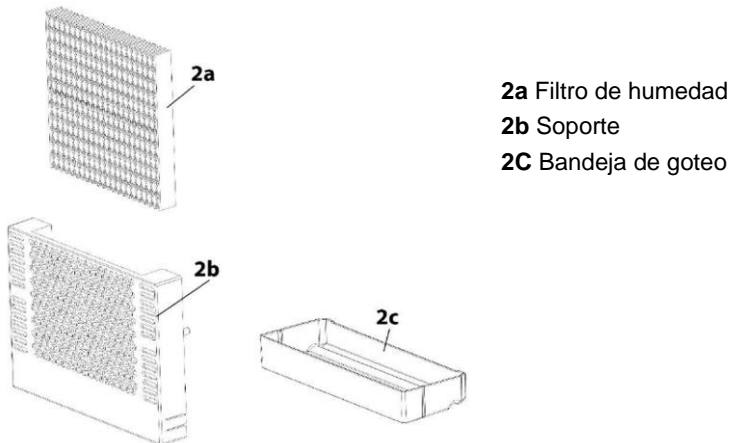

Fig. 4

1. Retire el soporte con bandeja de goteo del aparato.
2. Retire el filtro de humedad del soporte.
3. Afloje la bandeja de goteo presionando el lateral del soporte y sáquela.
4. Limpie el soporte y la bandeja de goteo con agua tibia y un poco de detergente. Los componentes deben secarse al final.

¡RECOMENDACIÓN!

El filtro de humedad debe sustituirse cada 3 meses después de su uso.

Cámara interior

1. Limpie la cámara interior y la puerta del aparato desde el interior con agua tibia, un detergente suave para alimentos y un paño suave.
2. Seque cuidadosamente las superficies lavadas con un paño limpio.
3. A continuación, seque por completo todas las superficies limpiadas con un paño suave.

Puerta del aparato / juntas de puerta

1. Limpie las superficies de cristal de la puerta del aparato desde el exterior con limpiacristales.
2. Seque la puerta del aparato con un paño suave.
3. Limpie regularmente la junta de la puerta solo con un paño suave y húmedo.
4. Para que la puerta del aparato se cierre correctamente y para que el aparato funcione bien, hay que tener mucho cuidado para que la junta de la puerta esté limpia.

ES

Carcasa

1. Limpie el exterior del aparato con un producto para limpiar superficies de acero inoxidable disponible en el mercado. Siga las instrucciones del fabricante del producto de limpieza.
2. Seque por completo el aparato con un paño suave.

6.3 Conservación

Recipiente colector para el agua condensada (K)

Si se han producido grandes diferencias de temperatura en el aparato o si el aparato va a estar apagado durante un periodo de tiempo prolongado, se recomienda comprobar el recipiente colector para el agua condensada / bandeja de goteo.

Las diferencias de temperatura pueden producirse, por ejemplo, como consecuencia de un corte de corriente, de la apertura prolongada o frecuente de la puerta del aparato mientras está encendido o de averías en el aparato.

El recipiente colector para el agua condensada (**K**) está ubicado en el panel trasero del aparato, en la parte inferior a la derecha.

1. Retire el marco de metal.
2. Retire regularmente el agua condensada (si se acumula) del recipiente colector (K) con una esponja.
3. Por último, atornille el marco de metal.



Fig. 5

ES

Descongelación manual

1. Después de cada proceso de curado, el aparato debe dejarse descongelar durante 24 horas.
2. Apague el aparato, pero no lo desconecte del enchufe.
3. A continuación, inicie la descongelación manual del aparato. Vigile la bandeja de goteo (K) y retire el agua que se haya formado durante la descongelación.

Si el aparato tuviera hielo, proceda como sigue:

- Retire la carne del aparato.
- Cúbalo con film transparente o, si es posible, colóquelo en una bolsa de plástico y refrigérelo en un frigorífico adecuado.
- Apague el aparato.
- Llene la olla con agua potable caliente pero ya no hirviendo y coloque la olla sobre un paño en la rejilla inferior de acero inoxidable.

¡ADVERTENCIA!

¡Peligro de quemadura por agua caliente!

Manipule la olla de agua caliente con cuidado.

El vapor derretirá el hielo resultante en aproximadamente una hora. El agua resultante de su fusión se acumula en la cámara interior y puede acumularse también en la bandeja de goteo (K).

- Retire la olla y el paño del aparato.
- Limpie el agua de la cámara interior.
- Vacíe la bandeja de goteo (K).
- Seque el aparato con un paño suave.
- Deje el aparato abierto durante una hora para que se seque bien.

Filtro de carbón activo

El filtro de carbón activado debe sustituirse una vez al año. Para ello (si es necesario), saque la carne, desenrosque el filtro y cámbielo.

Cambio de la lámpara UV

ES

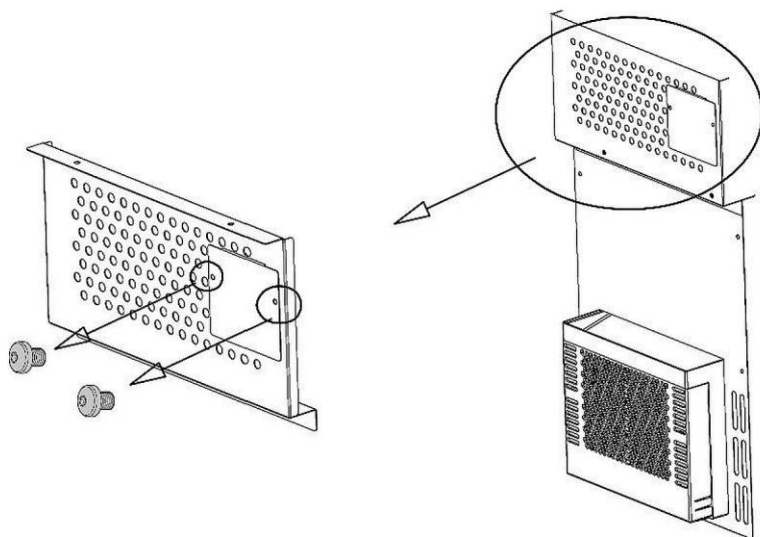

1. Afloje con cuidado los tornillos.

2. Retire la tapa.
La lámpara UV está fijada a la tapa.
3. Retire la pantalla de la lámpara UV tirando de ella hacia arriba.
4. Sustituya la lámpara UV por una nueva.

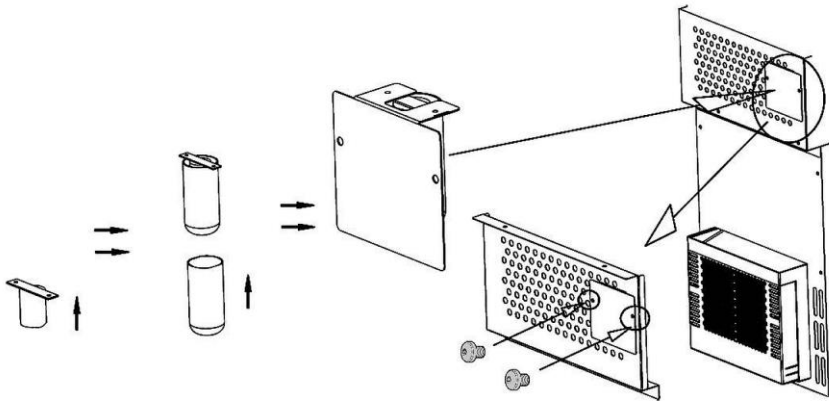
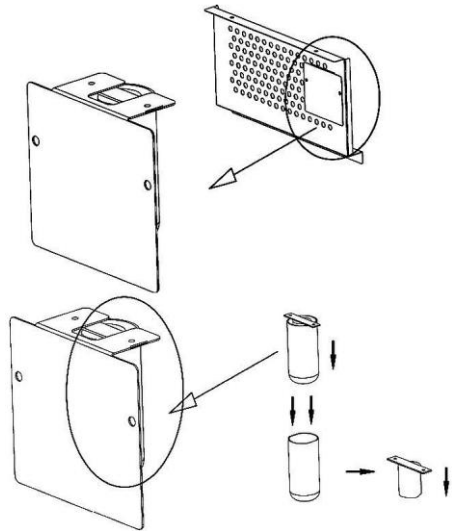

5. Realice el montaje en el orden inverso (figura superior).

7 Posibles fallos

La siguiente tabla describe las posibles causas y métodos de eliminar fallos o errores que ocurren durante el uso del aparato. Si los fallos no se pueden corregir, póngase en contacto con el servicio técnico.

Fallo	Posible causa	Eliminación
El dispositivo no funciona	El enchufe está insertado de manera incorrecta	Saque la clavija e introdúzcala correctamente en la toma de corriente
	El fusible de alimentación está dañado	Revise el fusible, compruebe el funcionamiento al enchufar el aparato a otra fuente de alimentación
	Falta de la corriente	Compruebe la conexión eléctrica
	Toma de corriente dañada	Conecte el aparato a otra toma de corriente
	Enchufe dañado	Póngase en contacto con el servicio técnico
Rendimiento de refrigeración insatisfactorio	Ajuste de temperatura incorrecto	Compruebe la temperatura establecida y ajústela si es necesario
	La puerta no está bien cerrada o lleva demasiado tiempo abierta	Cierre la puerta correctamente, reduzca el tiempo de apertura de la puerta al mínimo
	Junta de la puerta dañada o deformada	Póngase en contacto con el servicio técnico
	Mala circulación de aire alrededor del aparato	Asegure una suficiente distancia de las paredes u otros objetos Descongele el aparato
La luz LED/UV no funciona	Iluminación LED / lámpara UV defectuosa	Póngase en contacto con el servicio técnico

Posibles fallos

Fallo	Posible causa	Eliminación
El aparato está vibrando	El aparato no se encuentra sobre una superficie plana	Coloque el aparato sobre una superficie plana
El aparato es demasiado ruidoso	Piezas flojas (p.ej., tuercas, tornillos)	Verifique todas las tuercas y tornillos, apriételos resulta es necesario.
	El aparato no se encuentra sobre una superficie plana	Coloque el aparato sobre una superficie plana
	El aparato está tocando paredes u otros objetos	Asegure una suficiente distancia de las paredes u otros objetos
La puerta no cierra bien.	El aparato no se encuentra sobre una superficie plana	Coloque el aparato sobre una superficie plana
	La junta de puerta está desgastada	Póngase en contacto con el servicio técnico
	Las rejillas de acero inoxidable se han deslizado	Coloque correctamente las rejillas de acero inoxidable en la cámara interior
La pantalla digital no muestra nada	El control de temperatura está dañado	Saque la clavija, espere 2 min., vuelva a enchufarla. Si el fallo no se elimina de esta manera, contacte con el servicio técnico
	Enchufe de red dañado	
El compresor no arranca	La temperatura ambiente es inferior a la deseada	Preste atención a la temperatura ambiente
Rocío en la superficie del aparato	Demasiada humedad en el lugar de instalación	Limpie el rocío con un paño suave

Los siguientes síntomas no significan un mal funcionamiento:

Durante el funcionamiento se genera una variedad de ruidos desde el aparato que son normales y no indican un mal funcionamiento.

- El ruido de agua, el burbujeo y otros ruidos provienen del refrigerante que circula en el sistema de refrigeración.
- Se escucha un sonido de gruñido/aullido o clic corto y más fuerte cuando se activa el compresor del aparato con el fin de restablecer la temperatura ajustada dentro de la cámara interior.

Mensajes sobre los códigos de error

Código de fallos	Problema	Solución
H1	La puerta estaba abierta demasiado tiempo	Cierre la puerta
	Problema de contacto en la puerta	Póngase en contacto con el servicio técnico
H2, H5	Error de sensor	Póngase en contacto con el servicio técnico
H3	Problema con la refrigeración	Póngase en contacto con el servicio técnico
H4	Problema con humedad de aire	Póngase en contacto con el servicio técnico
H6	Problema con el proceso de descongelación	Descongele el aparato
E9	Problema con la pantalla	Póngase en contacto con el servicio técnico

ES

Si siguiendo los pasos anteriores no se ha solucionado el problema, póngase en contacto con el servicio técnico.

8 Recuperación

Electrodomésticos

	Los electrodomésticos están marcados con este símbolo. Los aparatos eléctricos deben desecharse y reciclarse de manera adecuada y respetuosa con el medio ambiente. Está prohibido tirar los aparatos eléctricos a la basura doméstica. Desconecte el aparato de la fuente de alimentación y retire el cable de conexión del aparato.
---	---

Los aparatos eléctricos deben llevarse a los puntos de recolección designados.

Refrigerante

El propelente utilizado en el aparato es inflamable. Su eliminación debe efectuarse de acuerdo con las normas nacionales.