

ENK-3EB



300064







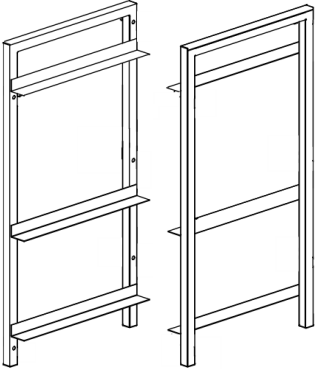

Données techniques

- Nom : • **Chariot de rangement à bacs ENK-3EB**
- Numéro d'article: • **300064**
- Matériau : • Acier inoxydable
- Réalisation : • Châssis en tube carré 25,8 x 25,8 mm;
Destiné aux bacs Euronorm E1, E2, E3
(boucherie / boulangerie), dimensions : 600 x 400 mm ;
3 paires de glissières ;
4 roulettes pivotantes à bandage caoutchouc, Ø 100 mm,
chacune avec 1 tampon,
chacune avec 1 tampon, 2 roulettes pivotantes avec
freins ;
Livré en kit, montage simple
- Dimensions : • largeur 720 x profondeur 500 x hauteur 965 mm
- Capacité de charge max. : • 100 kg au total, 40 kg par glissière
- Écart entre les glissières: • en haut 118 mm (E1),
au milieu 380 mm (E1, E2, E3)
en bas 250 mm (E1, E2)
- Poids : • 9,4 kg
-

Nous nous réservons le droit d'introduire des modifications techniques !

- Déballer chaque pièce et éliminer l'emballage.
- Vérifier si toutes les pièces mentionnées sur la liste ci-dessous sont présentes.
- Une clé à molette supplémentaire est nécessaire au montage.
- Retirer le film de protection du chariot de rangement à bacs.

Livraison / Noms des pièces

N°	Élément	Quantité	Nom
1 + 2		2	Pièces latérales gauche et droite avec 3 glissières préassemblées
3		5	Traverses
4		2	Roulettes pivotantes avec freins
5		2	Roulettes pivotantes sans freins
6		4	Tampons pour les roulettes pivotantes
7		20	Rondelles carrées
8		10	Vis
9		1	Clé Allen

Montage

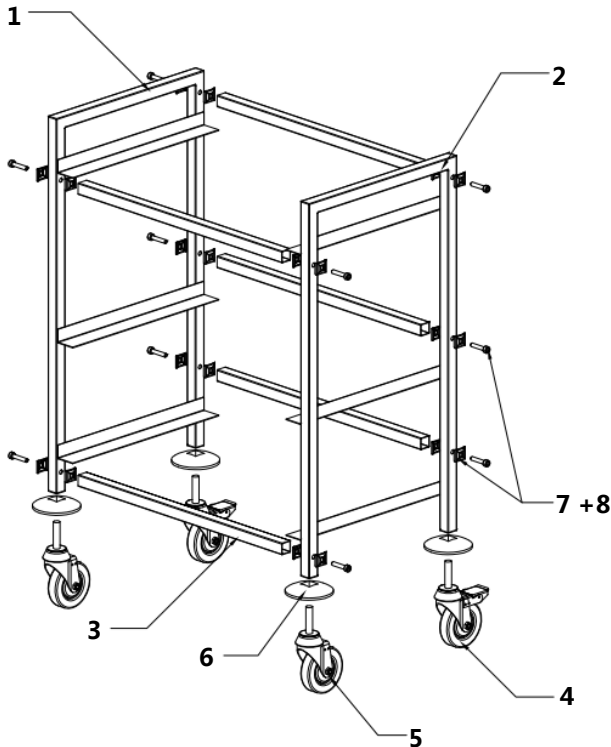

1. En premier lieu, fixer les 5 traverses (3) à la pièce latérale gauche (1). Pour ce faire, placer des rondelles carrées (7) entre la traverse (3) et la pièce latérale (1) ainsi qu'entre la pièce latérale (1) et la vis (8), visser ensuite à l'aide de la clé Allen.
2. Fixer les traverses (3) à la pièce latérale droite (2), comme décrit au point précédent.
3. Poser le chariot de rangement à bacs sur le côté ou sur la pièce latérale. Fixer les tampons (6) aux pièces latérales (1+2). Visser ensuite les 4 roulettes pivotantes (4 + 5) aux pièces latérales.
4. Poser le chariot de rangement à bacs sur les roulettes et vérifier la stabilité du dispositif.

5. Il est possible de niveler le chariot de rangement à l'aide des roulettes pivotantes, en les vissant ou en les dévissant. Fixer leur position à l'aide d'écrous de blocage.
6. Une fois le chariot de rangement à bacs placé à l'endroit souhaité, bloquer les roulettes pivotantes (4) à l'aide des freins pour que le chariot de rangement ne soit pas par hasard déplacé ni renversé.

Consignes pour l'utilisateur

- Le chariot est destiné au transport des bacs Euronorm E1, E2, E3 (boucherie / boulangerie) aux dimensions 600 x 400 mm:
- Placer les bacs Euronorm adéquats sur les glissières prévues à cet effet.
- Les distances entre les glissières dans le chariot de rangement à bacs permettent d'utiliser les bacs Euronorm suivants :

en haut (118 mm) : **E1**

au milieu (380 mm) : **E1, E2, E3**

en bas (250 mm) : **E1, E2**



Conseils concernant le nettoyage

- Nettoyer régulièrement le chariot de rangement à bacs à l'aide d'un chiffon doux et humide et d'un produit nettoyant doux.
- **Ne jamais** utiliser des produits nettoyants rugueux qui peuvent rayer la surface du chariot de rangement à bacs.
- Essuyer et sécher le chariot de rangement à bacs avec un chiffon doux.