

ENK-3EB



300064







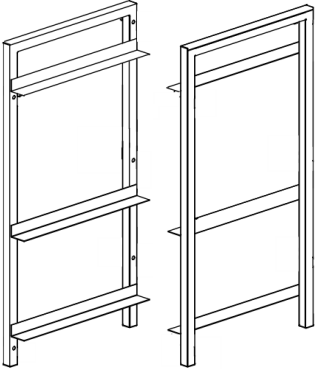

Technische gegevens

- Benaming: • **Afruimwagen voor kisten ENK-3EB**
- Artikelnummer: • **300064**
- Materiaal: • CNS
- Uitvoering: • Frame van vierkante buizen 25,8 x 25,8 mm;
Bestemd voor kisten met Euro-Norm E1, E2, E3 (slagerij / bakkerij), afmetingen: 600 x 400 mm;
3 paar geleiders;
4 zwenkwielen met rubberen banden, Ø 100 mm, met 1 wielblok, 2 zwenkwielen met rem;
Bouwpakket, eenvoudige montage
- Afmetingen: • br. 720 x d. 500 x h. 965 mm
- Max. draagvermogen: • 100 kg in totaal, 40 kg per paar geleiders
- Afstand tussen de geleiders: • boven 118 mm (E1),
midden 380 mm (E1, E2, E3),
beneden 250 mm (E1, E2)
- Gewicht: • 9,4 kg
-

Wij behouden ons het recht voor om technische veranderingen aan te brengen!

- Pak de afzonderlijke delen uit en verwijder het verpakkingsmateriaal op een milieuvriendelijke manier.
- Controleer aan de hand van de volgende lijst of de levering volledig is.
- Voor de montage is een extra moersleutel nodig.
- Verwijder de beschermfolie van de afruimwagen voor kisten.

Leveromvang / Benaming van de onderdelen

Nr	Onderdelen	Aantal	Benaming
1 + 2		2	Zijdelen links en rechts met 3 vooraf gemonteerde geleiders
3		5	Dwarsverbindingen
4		2	Zwenkwielen met vastzetters
5		2	Zwenkwielen zonder vastzetters
6		4	Wielblokken voor de zwenkwielen
7		20	Vierkante onderlegschijsen
8		10	Schroeven
9		1	Inbussleutel

Montage

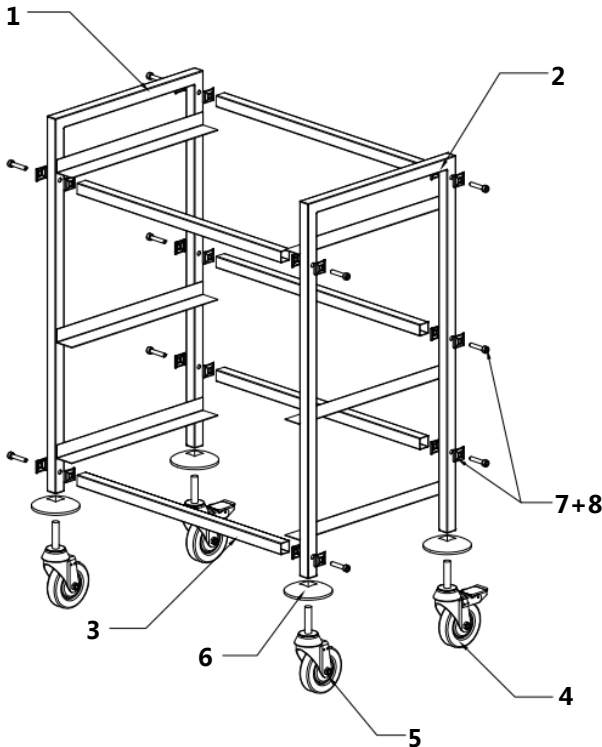

1. Eerst de 5 dwarsverbindingen (3) monteren aan het linker zijdeel (1). Hiervoor een vierkante onderlegger (7) tussen de dwarsverbinding (3) en het zijdeel (1) en tussen het zijdeel (1) en de schroef (8) aanbrengen, en vervolgens met de inbussleutel vast draaien.
2. De dwarsverbindingen (3) aan het rechter zijdeel (2) vast zetten, zoals dat hierboven beschreven is.
3. De afruimwagen op de zijkant leggen. De wielblokken (6) aan de zijdelen (1+2) bevestigen. Hierna de 4 zwenkwieken (4 + 5) aan de zijdelen bevestigen.
4. De afruimwagen voor kisten op zijn wielen plaatsen en de stabiliteit controleren.

5. De afruimwagen voor kisten kan worden genivelleerd door de zwenkwielen in of uit te draaien. Met de veiligheidsdop dit niveau vastzetten.
6. Na het plaatsen van de afruimwagen voor kisten op de gewenste plek, de zwenkwielen (4) blokkeren met behulp van de rem, zodat de afruimwagen niet per ongeluk verschuift of omvalt.

Aanwijzingen voor de gebruiker

- De afruimwagen is bestemd voor het transport van kisten met de Euro-Norm E1, E2, E3 (slagerij / bakkerij) met de afmeting 600 x 400 mm:
- De juiste kisten met de Euro-Norm en op de voor dit doel bestemde geleiders.
- De afstand tussen de geleiders van de afruimwagen voor kisten, maakt het mogelijk om de volgende Euro-norm kisten gebruiken:

boven (118 mm): **E1**

midden (380 mm): **E1, E2, E3**

beneden (250 mm): **E1, E2**



Aanwijzingen betreffende de reiniging

- De afruimwagen voor kisten dient regelmatig te worden gereinigd met een zacht, vochtig doekje met een mild reinigingsmiddel.
- Gebruik **nooit** grofkorrelige reinigingsmiddelen die het oppervlak van de afruimwagen voor kisten kunnen bekrassen.
- De afruimwagen voor kisten drogen met behulp van een zacht doekje.