

288-W - 391-W - 479-W



700967 - 700968 - 700969

Bartscher GmbH
Franz-Kleine-Str. 28
D-33154 Salzkotten
Німеччина

Тел. +49 5258 971-0
Факс: +49 5258 971-120
Технічна допомога: +49 5258 971-197
www.bartscher.com



Версія: 1.0

Дата підготовки: 2024-07-09

Оригінальна інструкція з експлуатації

1	Безпека	2
1.1	Пояснення попереджувальних слів	2
1.2	Вказівки щодо безпеки	3
1.3	Використання за призначенням	6
1.4	Використання не за призначенням	6
2	Загальна інформація	7
2.1	Відповідальність та гарантія	7
2.2	Захист авторських прав	7
2.3	Декларація про відповідність	7
3	Перевезення, упаковка та зберігання	8
3.1	Контроль доступу	8
3.2	Упаковка	8
3.3	Зберігання	8
4	Технічні параметри	9
4.1	Технічні дані	9
4.2	Функції приладу	11
4.3	Перелік складових частин приладу	12
5	Встановлення і експлуатація приладу	14
5.1	Встановлення приладу	14
5.2	Експлуатація приладу	15
6	Чищення та технічне обслуговування	22
6.1	Інформація на тему безпеки під час чищення	22
6.2	Очищення	22
6.3	Техобслуговування	25
7	Можливі несправності	26
8	Утилізація	28



Перш ніж користуватися приладом, слід прочитати інструкцію з експлуатації приладу та зберігати її у доступному місці!

Ця інструкція з експлуатації описує встановлення, використання та ремонт приладу, служить важливим джерелом інформації і є посібником користувача. Ознайомлення та дотримання всіх вказівок з техніки безпеки та експлуатації приладу є умовою безпечної та правильної його роботи. Крім того, застосовуються положення щодо запобігання нещасних випадків, правила з охорони та гігієни праці та законодавчі норми, що діють у галузі використання пристрою.

Перед початком роботи з пристроєм, і, зокрема, перед введенням його в експлуатацію, будь ласка, прочитайте ці інструкції, щоб уникнути травм людей і пошкодження майна. Неправильне використання може призвести до пошкоджень.

Ця інструкція з експлуатації є невід'ємною частиною виробу і повинна зберігатися в безпосередній близькості від пристрою та бути доступною у будь-який час. Після передачі пристрою також слід передати цю інструкцію з експлуатації.

UK

1 Безпека

Прилад було виготовлено згідно з чинними технічними принципами. Однак пристрій може становити джерело небезпеки, якщо його використовувати неправильно або не за призначенням. Усі особи, які користуються пристроєм, повинні дотримуватися інформації, що міститься в цій інструкції з експлуатації, та дотримуватися вказівок на тему безпеки.

1.1 Пояснення попереджувальних слів

Важливі вказівки щодо безпеки експлуатації пристрою та попереджувальна інформація позначені в цій інструкції з експлуатації відповідними символами. Цих інструкцій слід суворо дотримуватися, щоб уникнути нещасних випадків, травм та пошкодження майна.



НЕБЕЗПЕКА!

Попереджувальне слово НЕБЕЗПЕКА попереджає про небезпеку, яка може призвести до серйозних травм або смертельних випадків, якщо їх не уникати.



ЗАСТЕРЕЖЕННЯ!

Попереджувальне слово ЗАСТЕРЕЖЕННЯ попереджає про загрози, які можуть призвести до середньої тяжкості травм або смертельних випадків, якщо їх не уникати.



ПОПЕРЕДЖЕННЯ!

Попереджувальне слово ПОПЕРЕДЖЕННЯ попереджає про загрози, які можуть призвести до легких або помірної тяжкості травм, якщо їх не уникати.

УВАГА!

Попереджувальне слово УВАГА вказує на можливі пошкодження майна, які можуть виникнути, якщо не дотримуватися вказівок на тему безпеки.

ПОВІДОМЛЕННЯ!

Символ ПОВІДОМЛЕННЯ ознайомлює користувача з додатковою інформацією та інструкціями щодо експлуатації пристрою.

UK

1.2 Вказівки щодо безпеки

Електричний струм

- Занадто висока напруга мережі або неправильна установка можуть призвести до ураження електричним струмом.
- Прилад можна підключати лише в тому випадку, якщо дані на номінальній табличці відповідають напрузі мережі.
- Щоб уникнути електричних коротких замикань, пристрій слід тримати в сухому стані.
- Якщо під час роботи виникають несправності, пристрій слід негайно відключити від джерела живлення.
- Не торкатися вилки пристрою мокрими руками.
- Ніколи не брати пристрій, якщо він упав у воду. Відразу відключити пристрій від джерела електричного живлення.
- Будь-які ремонтні дії та відкриття корпусу можуть виконуватися тільки спеціалістами та відповідними майстернями.
- Не переносити пристрій за допомогою приєднувального проводу.

- Не допускати контакту приєднувального проводу з джерелами тепла та гострими краями.
- Приєднувальний провід не можна згинати, стискати або зав'язувати.
- Приєднувальний кабель пристрою завжди має бути повністю розкрученим.
- Ніколи не слід класти пристрій або інші предмети на приєднувальний провід.
- Для того щоб відключити пристрій від джерела електричного живлення, слід завжди братися за вилку.
- Кабель живлення слід регулярно перевіряти на відсутність пошкоджень. Не використовуйте прилад із пошкодженим кабелем живлення. Якщо кабель пошкоджений, то з метою безпеки його замінити може тільки сервісний центр або кваліфікований електрик.

Небезпека пожежі / горючі матеріали / небезпека вибуху!

- Не використовувати жодних інших електричних пристроїв всередині пристрою.
- Не зберігати і не використовувати бензин або інші легкозаймісті гази або рідини поблизу цього чи іншого пристрою. Гази можуть становити небезпеку виникнення пожежі або вибуху.
- Не вставляти в пристрій будь-які вибухові матеріали, наприклад, аерозолі, наповнені горючими паливними речовинами. З ємностей, наповнених горючими газами та рідинами, при більш низьких температурах може витікати вміст, який може запалитися від іскор, що утворюються електричними пристроями. Небезпека вибуху!
- У разі витоку охолоджувача, вийняти вилку з гнізда. Видалити всі джерела займання, що знаходяться поблизу, провітрити приміщення та зателефонувати до сервісної служби. Уникати контакту очей з охолоджувачем, оскільки це може спричинити серйозні травми очей.
- Ніколи не використовувати горючі рідини для очищення пристрою або його частин. Гази, що утворюються, можуть становити небезпеку виникнення пожежі або вибуху.
- У кожному випадку перед початком відповідних дій з гасіння пожежі слід відключити прилад від джерела електричного живлення. Ніколи не гасити вогонь водою, коли прилад підключений до джерела електричного живлення. Після гасіння пожежі слід забезпечити достатню кількість свіжого повітря.
- Не слід прискорювати процес розморожування за допомогою механічних пристроїв або джерел тепла (свічки або обігрівачі) або будь-яким іншим способом. Отримана пара може спричинити коротке замикання, а занадто висока температура може пошкодити пристрій.
- Під час експлуатації всі вентиляційні отвори на пристрої повинні бути відкриті.
- Ніколи не пошкоджувати систему охолодження приладу.

Обслуговуючий персонал

- Прилад може обслуговувати тільки кваліфікований та підготовлений спеціалізований персонал.
- Цей пристрій не можуть обслуговувати особи (у тому числі діти) з обмеженими фізичними, сенсорними або розумовими здібностями або особи з обмеженим досвідом та/або обмеженими знаннями.
- Не залишати дітей без нагляду під час роботи приладу, щоб вони не гралися з ним і не вмикали його.

Неправильна експлуатація

- Неправильне або невідповідне за призначенням використання може призвести до пошкодження пристрою.
- Пристрій можна використовувати лише в тому випадку, якщо його технічний стан є безперечним і дозволяє безпечно працювати.
- Пристрій можна використовувати лише в тому випадку, якщо всі з'єднання виконані відповідно до чинних положень.
- Пристрій можна використовувати лише тоді, коли він чистий.
- Використовувати тільки оригінальні запчастини. Ніколи не слід намагатися самостійно ремонтувати пристрій.
- Не впроваджувати жодних змін та модифікацій у пристрій.

- Не свердлили отвори в пристрої і не класти на нього жодних предметів.
- Не встановлювати на пристрої важкі предмети.

1.3 Використання за призначенням

Будь-яке відхилення від користування за прямим призначенням і/або інше використання приладу, ніж описано нижче, заборонено і вважається неправильним: використанням НЕ за цільовим призначенням.

Наступні види використання є використанням за призначенням:

- Заморожування та зберігання продуктів глибокої заморозки.

Цей пристрій призначений для роботи в умовах з максимальною температурою 30 °C і відносною вологістю 55 %.

1.4 Використання не за призначенням

Використання не за призначенням може призвести до серйозних травм людей та майна, спричинених електричною напругою, пожежею або ж високою температурою. За допомогою приладу можна виконувати лише роботи, описані в цій інструкції.

Наступні види використання не є використанням за призначенням:

- Зберігання горючих або вибухонебезпечних предметів і рідин, таких як ефір, нафта або клей;
- Зберігання вибухових речовин, таких як аерозолі, заповнені горючими паливними речовинами;
- Зберігання фармацевтичної продукції або консервованої крові.

2 Загальна інформація

2.1 Відповідальність та гарантія

Уся інформація та вказівки, що містяться в даній інструкції з експлуатації, були викладені з урахуванням діючих норм і правил, сучасної інженерії, та наших знань і багаторічного досвіду. У разі замовлення спеціальних моделей приладу або ж якихось додатків, а також у випадку застосування новітніх технологій, доставлений прилад за деяких обставин може відрізнятись від пояснень та рисунків, що містяться в даній інструкції з експлуатації.

Виробник **не несе відповідальності** за пошкодження та дефекти приладу внаслідок:

- недотримання вказівок,
- використання не за призначенням,
- впровадження технічних змін користувачем,
- використання незатверджених запчастин.

Ми залишаємо за собою право вносити технічні зміни в прилад для підвищення його продуктивності та вдосконалення.

Термін гарантії на цей пристрій становить 24 місяці з дати придбання пристрою.

UK

2.2 Захист авторських прав

Дана інструкція з експлуатації приладу, а також тексти, рисунки, фотографії та інші елементи, що містяться в ній, захищені авторським правом. Без письмової згоди виробника забороняється відтворювати зміст інструкції з експлуатації приладу в будь-якій формі та будь-яким способом (включаючи її фрагменти), а також використовувати та / або передавати її зміст третій стороні. Порушення вищезазначеного тягне за собою зобов'язання сплатити компенсацію. Ми залишаємо за собою право на подальший розгляд претензій.

2.3 Декларація про відповідність

Прилад відповідає чинним стандартам та директивам Європейського Союзу. Це підтверджено Декларацією відповідності ЄС. В разі потреби ми з радістю надішлемо Вам потрібну декларацію про відповідність.

3 Перевезення, упаковка та зберігання

3.1 Контроль доступу

Після отримання негайно переконайтесь, що прилад є повністю укомплектований та чи його не було пошкоджено під час перевезення. У разі видимих пошкоджень товару під час перевезення відмовтеся від його прийняття або ж домовтеся про його умовне прийняття. На транспортних документах / накладній транспортної компанії слід вказати розмір шкоди та скласти рекламацію. Про приховані збитки слід повідомити одразу після їх виявлення, оскільки про відшкодування збитків можна зголосити лише у відповідний строк подання претензій.

У разі відсутності деталей або аксесуарів, зверніться, будь ласка, до нашого Відділу обслуговування клієнтів.

3.2 Упаковка

Не викидайте, будь ласка, картонну коробку від приладу. Вона може знадобитися для зберігання приладу під час переїзду або при його доставці до нашого сервісного центру у разі будь-яких пошкоджень.

Упаковка та окремі компоненти виготовлені з вторинних матеріалів. Це, зокрема: пластикова плівка та пакети, картонна упаковка.

Утилізуючи упаковку, треба дотримуватись правил, що діють у даній країні.

Пакувальні матеріали, які можуть бути використані повторно, повинні підлягати вторинній переробці.

3.3 Зберігання

Упаковку слід зберігати закритою до часу встановлення приладу, а під час її зберігання слід дотримуватися інструкцій, розташованих назовні, щодо способу укладання та зберігання. Упаковку слід зберігати лише в наступних умовах:

- у закритих приміщеннях
- у сухому та вільному від пилу середовищі
- подалі від агресивних агентів
- в місці, захищеному від сонячних променів
- в місці, захищеному від механічних ударів.

У разі більш тривалого зберігання (понад три місяці) слід регулярно перевіряти стан усіх деталей та упаковки; При необхідності упаковку слід замінити.

4 Технічні параметри

4.1 Технічні дані

Модель/характеристики 700967 | 700968 | 700969

- Охолодження: статичне
- Регулювання температури: термостатичне, плавне
- Керування: поворотний регулятор
- Термостат
- Діапазон температур: до $-18\text{ }^{\circ}\text{C}$
- Кліматичний клас: C1
- ПГП: 3
- Температура навколишнього середовища: до $30\text{ }^{\circ}\text{C}$
- Індикатор:
 - Увімкн./вимкн.
 - охолодження
 - попереджувальний індикатор
- Ізоляція: циклопентан, 80 мм
- Перегородка:
 - можливість індивідуального застосування
 - матеріал: пластик
- Кількість дверей: 1
- Вид дверей: підйомні двері
- Петля дверей: верхня, без можливості зміни напрямку відчинення дверей
- 3 можливість зачинення
- У комплекті:
 - одна перегородка
 - три | п'ять | шість кошиків (залежно від моделі)

Назва:	Шафа-морозильник 288-W
№ арт.:	700967
Матеріал:	пластик сталь, лакована
Внутрішній матеріал:	алюміній, з покриттям
Об'єм в л:	288
Корисний обсяг в л:	275
Внутрішні розміри (шир. × гл. × вис.) в мм:	890 x 510 x 675
Кількість кошиків:	3
Розміри кошика (шир. × гл. × вис.) в мм:	225 x 550 x 230
Холодоагент/кількість в кг:	R600a / 0,070
Клас енергоефективності:	B (EU Nr. 2019 / 2018)
Енергоспоживання в кВт/рік:	340
Потужність підключення:	0,13 кВт 230 В 50 Гц
Розміри (шир. × гл. × вис.) в мм:	1015 x 720 x 845
Вага в кг:	43,4

UK

Назва:	Шафа-морозильник 391-W
№ арт.:	700968
Матеріал:	пластик сталь, лакована
Внутрішній матеріал:	алюміній, з покриттям
Об'єм в л:	391
Корисний обсяг в л:	373
Внутрішні розміри (шир. × гл. × вис.) в мм:	1180 x 510 x 675
Кількість кошиків:	5
Розміри кошика (шир. × гл. × вис.) в мм:	225 x 550 x 230
Холодоагент/кількість в кг:	R600a / 0,090
Клас енергоефективності:	B (EU Nr. 2019 / 2018)
Енергоспоживання в кВт/рік:	409
Потужність підключення:	0,13 кВт 230 В 50 Гц
Розміри (шир. × гл. × вис.) в мм:	1305 x 720 x 845
Вага в кг:	68,0

Технічні параметри

Назва:	Шафа-морозильник 479-W
№ арт.:	700969
Матеріал:	пластик сталь, лакована
Внутрішній матеріал:	алюміній, з покриттям
Об'єм в л:	479
Корисний обсяг в л:	458
Внутрішні розміри (шир. × гл. × вис.) в мм:	1430 x 510 x 675
Кількість кошиків:	6
Розміри кошика (шир. × гл. × вис.) в мм:	225 x 550 x 230
Холодоагент/кількість в кг:	R600a / 0,095
Клас енергоефективності:	B (EU Nr. 2019 / 2018)
Енергоспоживання в кВт/рік:	469
Потужність підключення:	0,14 кВт 230 В 50 Гц
Розміри (шир. × гл. × вис.) в мм:	1555 x 720 x 845
Вага в кг:	76,0

Ми залишаємо за собою право на внесення технічних змін!

UK

Більше інформації про пристрій можна знайти на нашому веб-сайті www.bartscher.com або в інформації, що зберігається відповідно до Регламенту (ЄС) 2019/2018 у базі даних продуктів за адресою <https://energy-label.ec.europa.eu/>. Слід ввести номер артикулу для даної моделі.

4.2 Функції приладу

У пристрої свіжі харчові продукти заморожуються і зберігаються при потрібних температурах, а вже заморожені харчові продукти можуть зберігатися тривалий час.

4.3 Перелік складових частин приладу



Рис. 1

1. Ручка кришки
2. Кришка
3. Перегородка
4. Замок
5. Сіткова кришка технічної перегородки
6. Елемент керування
7. Зливний кран
8. Ніжки (4 шт.)
9. Корпус
10. Внутрішня частина пристрою
11. Підвісний кошик (3 шт. | 5 шт. | 6 шт.)

Елементи керування/індикатори

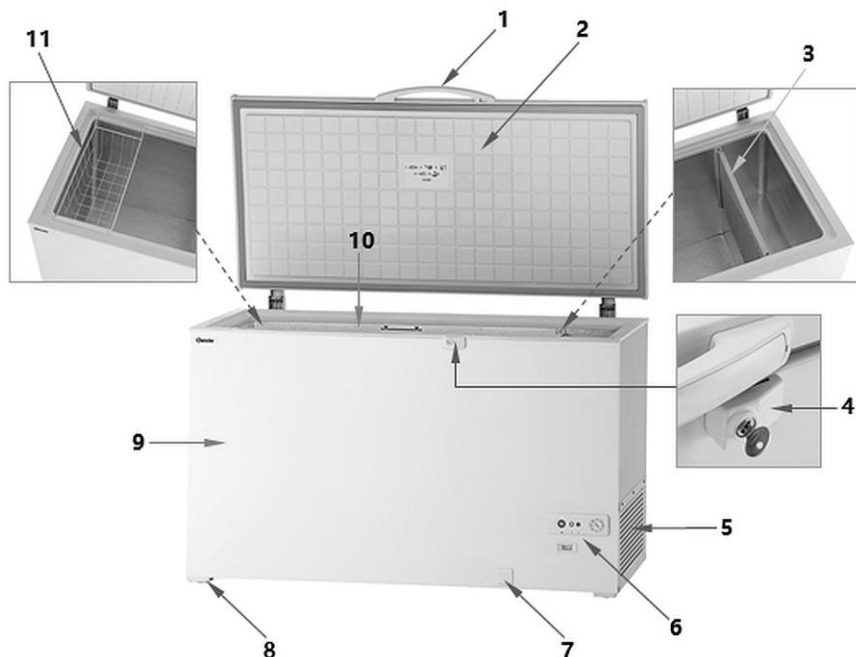

Рис. 2

1 Кнопка швидкого розморожування (оранжевий)

Після натискання цієї кнопки, загоряється індикатор. Пристрій працює з максимальною продуктивністю (компресор працює в неперервному режимі). Коли горить індикатор, автоматичне налаштування температури вимкнено.

2 Індикатор роботи (зелена)

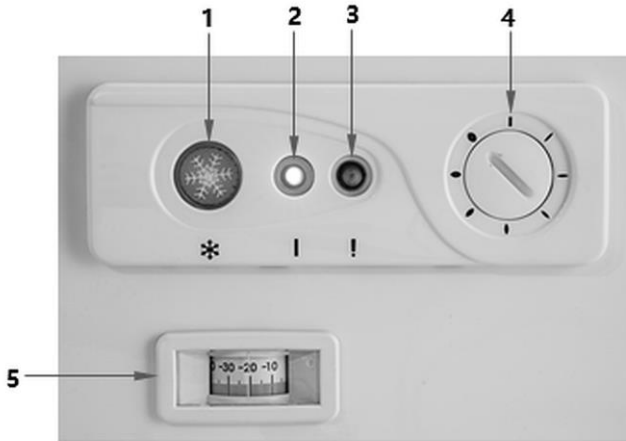
Цей індикатор показує, що пристрій підключений до електроживлення й увімкнений.

3 Температура - попереджувальний індикатор (червоний)

Загоряння попереджувального індикатора означає, що внутрішня температура пристрою не досягла встановленого значення. Після досягнення температури цей попереджувальний індикатор гасне.

4 Температура - поворотний регулятор

Використовуючи монету, можна налаштувати температуру від рівня 1 (максимальна температура) до рівня 7 (мінімальна температура) за допомогою поворотного регулятора.

5 Аналоговий дисплей температури

5 Встановлення і експлуатація приладу

5.1 Встановлення приладу

Розпакування / встановлення

- Розпакувати пристрій та видалити усі зовнішні та внутрішні елементи упаковки, а також захист на час транспорту.



ОБЕРЕЖНО!

Небезпека задушення!

Унеможливити дітям доступ до пакувальних матеріалів, таких як поліетиленові пакети та пінополістирольні елементи.

- Якщо на пристрої є захисна плівка, її слід зняти. Захисну плівку слід знімати повільно, щоб не залишився слід клею. Видалити залишки клею за допомогою відповідного розчинника.
- Слід поводитися обережно, щоб не пошкодити номінальну табличку та попереджувальні інструкції на пристрої.
- **Ніколи** не встановлюйте пристрій у вологому або мокрому середовищі.
- Пристрій повинен розташовуватися таким чином, щоб з'єднання були легко доступними для швидкого відключення, якщо виникне потреба.
- Пристрій слід розміщувати на поверхні з наступними властивостями:
 - рівна, з достатньою вантажопідйомністю, водостійка, суха і стійка до високих температур
 - досить велика, щоб можна було працювати з пристроєм без перешкод
 - легкодоступна
 - яка має хорошу вентиляцію.
- Не розміщувати пристрій під прямими сонячними променями або поблизу джерел тепла (плита, обігрівач, нагрівальні прилади тощо). Джерела тепла можуть негативно впливати на рівень споживання енергії, а також обмежувати функції пристрою.
- Пристрій повинен бути розташований таким чином, щоб уможливити хорошу циркуляцію повітря.
- Щоб уникнути пошкодження компресора, під час встановлення або транспортування прилад не слід нахиляти під кутом понад 45°.
- Якщо прилад необхідно перенести в інше місце, діяти наступним способом:
 - вимкнути пристрій

Встановлення і експлуатація приладу

- вийняти вилку з розетки
- вийняти вміст приладу
- прикріпити всі вільні елементи у внутрішній камері та заклеїти двері
- прилад можна транспортувати тільки у вертикальному положенні.

Підключення до струму

- Переконайтесь, що технічні дані пристрої (див. номінальну табличку) відповідають технічним характеристикам локальної електромережі.
- Підключити пристрій до одинарної, правильно забезпеченої розетки із захисним контактом. Не підключати прилад до багатократної розетки.
- Приєднувальний провід прокласти так, щоб ніхто не міг ходити по ньому і не спотикатися, зачіплюючись за нього.
- Перед першим використанням, пристрій повинен стояти протягом не менше 2 годин, перш ніж він буде підключений до джерела живлення.
- Після відключення живлення або після виймання штепсельної вилки з розетки не підключати до джерела живлення протягом 5 хвилин.

5.2 Експлуатація приладу

UK

Підготовка пристрою

1. Перед першим використанням очистити пристрій та обладнання згідно з інструкціями з розділу **6 «Очищення»**.
2. Після очищення ретельно висушити пристрій і аксесуари.
3. За необхідності встановити в пристрої перегордку.
4. За необхідності підвісити кошики у бажаному положенні у внутрішній камері пристрою.
5. Зачинити кришку пристрою.

Запуск пристрою

1. Зачинити кришку пристрою.
2. Підключити пристрій до відповідної одиночної розетки.
3. За допомогою регулятора температури вибрати бажане налаштування температури у діапазоні між 1 (максимальна температура) та 7 (мінімальна температура).

Пристрій буде охолоджений до встановленої температури.

На дисплеї температури з'явиться актуальна температура всередині шафи-морозильника.

4. Свіжі або вже заморожені продукти слід помістити в пристрій після досягнення встановленої температури або згасання червоного попереджувального індикатора. Слід дотримуватися інструкцій, наведених в розділі «Заморожування харчових продуктів в шафі-морозильнику».

УВАГА!

Щоб повністю використовувати продуктивність пристрою і здоровим способом зберігати харчові продукти, між кришкою і харчовими продуктами, що зберігаються, повинен залишатися достатній простір.

При завантаженні пристрою слід звертати увагу, щоб не перевищувати лінію завантаження, позначену на стінці внутрішньої камери .

Заморожування харчових продуктів в шафі-морозильнике

- Заморожувати лише ті продукти, які підходять і добре витримують низькі температури.
- Заморожувати тільки свіжі продукти.
- Для кожного харчового продукту має бути підібрана правильне пакування і він має бути добре упакований. Пакування не повинно пропускати повітря або вологу, оскільки це може призвести до висихання замороженого продукту. Плівки та пакети повинні бути м'якими та гладкими, щоб добре прилягати до вмісту. **Не кладіть незапаковані продукти в шаф-морозильник.**
- Ніколи не заморожувати вже розморожені або частково розморожені продукти. Ці продукти повинні бути перероблені та спожиті протягом максимум 24 годин.
- Дотримуватись інструкцій виробника щодо заморожування даного харчового продукту.
- Найкраще заморожувати невеликі порції і розморожувати їх, коли це необхідно. Це забезпечує швидке, рівномірне заморожування та розморожування.

Встановлення і експлуатація приладу

- Температура в пристрої може тимчасово підвищитися при заморожуванні великої кількості свіжих харчових продуктів. Це не впливає на харчові продукти, які вже зберігаються.
- Не вставляти в пристрій пляшки наповнені рідиною. Замерзаючи, рідини збільшуються в об'ємі, що може призвести до розриву пляшки.
- Не відчиняйте дверцята під час процесу заморожування.
- Заморожені продукти повинні бути описані з наступною інформацією:
 - назва продукту (напр., філе яловичини)
 - вага порції
 - Кількість (кількість штук)
 - дата заморожування
 - термін придатності.
- Для опису слід використовувати поширені етикетки для заморожених продуктів.

Процедура:

1. Свіжі харчові продукти найкраще класти на дно морозильної камери. Тут найбільш низька температура.
2. При розміщенні продуктів слід уникати контакту свіжих харчових продуктів з уже замороженими. Заморожені продукти можуть почати танути, і передбачуваний термін зберігання не буде дотримано.
3. Протягом 24 годин слід розміщувати лише стільки свіжих харчових продуктів, скільки розраховано для пристрою.
4. Через 24 години заморожені харчові продукти перекласти з дна морозильної камери в кошики і, за необхідності, покласти на дно наступні продукти.
5. Налаштувати правильну температуру, щоб уникнути зайвого енергоспоживання.
6. У разі відключення електроживлення або технічної несправності не слід відкривати кришку. Це затримає підвищення температури всередині пристрою.

Підготовка, заморожування і зберігання різних харчових продуктів

М'ЯСО

Ковбаса, сосиски та інші м'ясні продукти, що заморожуються, повинні бути знежирені і попередньо відпочити.

Приготування: якщо товщина пакетів не перевищує 10 - 11 см, їх простіше укласти і зручніше зберігати. Слід стежити за тим, щоб кістки не прокололи пакети для заморожування. Інакше м'ясо висохне і втратить смак.

Упаковка: ретельно упакувати в харчову плівку або пластиковий пакет.

Час зберігання: ягнятина: вісім місяців; свинина: 6 - 10 місяців.

ОБЕРЕЖНО!

М'яса після розмороження не можна повторно заморожувати!

Підготовка: можна приготувати як свіже м'ясо.

Щоб приготувати м'яке м'ясо, м'ясо щойно заколотих тварин повинно деякий час відпочити. Слід запитати у свого м'ясника, як довго м'ясо відпочивало.

ПТИЦЯ ТА ДИЧИНА

Птицю (курка, гуска, качка тощо) і дичину (заєць, олень, козуля, кабан тощо) можна заморожувати.

Підготовка: птицю слід спочатку ретельно помити, а потім зберігати один день в холодильнику перед тим, як її заморозити. Невеликі шматки упакувати повністю, більші шматки розділити на менші частини і упакувати.

Дичину слід розділити на відповідні шматки через 24 години після забиття тварини. М'ясо, яке містить жир, можна зберігати три місяці, а знежирене м'ясо - 12 місяців.

Упаковка: використовувати харчову плівку або алюмінієву фольгу.

Час зберігання: качка: 2 - 4 місяці; курка, курча: 7 - 9 місяців; гуска, заєць: 9 - 12 місяців.

РИБА

Куплена риба може бути не дуже свіжою. Вважається, що свіжою є тільки щойно виловлена риба.

Підготовка: рибу, яка буде тушкуватися або смажитися, після очистки слід ретельно помити. Рибу вагою понад 1 кг слід розділити на менші шматки. Підготовану рибу заморожувати на плівці протягом однієї-двох годин, а потім занурити заморожену рибу в солону воду. У випадку жирної риби до води слід додати приблизно 5 г лимонної кислоти.

Упаковка: щільно загорнути рибу в харчову плівку або найкраще в алюмінієву фольгу.

Встановлення і експлуатація приладу

Час зберігання: для жирної риби він коротший, ніж для нежирної. Нежирна риба: 4 - 8 місяців, жирна риба: два місяці; ракоподібні: 2 - 6 місяців.

ОВОЧІ

всі зварені та бланшовані (ошпарені) овочі можна заморозити.

Непідходящі овочі: ендивій, крес-салат, редиска, цибуля.

Підготовка: овочі ретельно помити, порізати на невеликі шматочки і бланшувати (ошпарити).

Шокове охолодження:

щоб овочі зберегли свій колір, смак, запах і не втратили вітамінів, їх слід бланшувати і охолодити шоківим способом. Для цього потрібна каструля з приблизно 7 - 8 литвами киплячої води та сито.

Помістити підготовані овочі на сито (не більше 0,5 кг), занурити в окріп (під час занурення вода повинна кипіти). Помістити кришку на каструлю. Залишити овочі в воді на 2 - 3 мінути, поки вода не почне кипіти. Вийняти сито і помістити разом з овочами під струменем холодної води. Відцідити воду і заморозити овочі.

Вказівка: окріп можна використовувати неодноразово.

Упаковка: овочі можна упакувати в пластикові пакети. Упаковка повинна бути невеликою, щоб зекономити місце. Шпинат і подібні овочі можна заморожувати і зберігати в пластикових контейнерах. Порції не повинні перевищувати 1 кг.

Приготування заморожених і розморожених овочів: заморожені овочі слід варити у воді або смажити на жирі (олії). Розморожені овочі слід негайно використати (приготувати). Час термічної обробки для заморожених овочів є приблизно на 1/3 коротший, ніж для свіжих овочів.

ФРУКТИ

Заморожувати тільки стиглі (але не занадто стиглі) фрукти. Такі фрукти як яблука, груши слід спочатку підготувати або стерилізувати шоківим способом. Заморожені фрукти можна використати для приготування компотів, желе, джемів або як додаток до пирогів. Фрукти можна заморожувати відповідно до бажання і потреб з цукром або без цукру. Фрукти в сиропі зберігають смак і запах також після розморожування.

Підготовка залежно від цілі використання:

компот, желе, джем: заморожені фрукти можна використати звичайним способом після їх розморожування.

Торти: перед використанням фрукти повинні бути повністю розморожені.

Бабка, пиріг: фрукти можна заморозити без цукру. Фрукти повинні повністю розморозитися при кімнатній температурі. Потім розморожені фрукти можна додати до пирога, залежно від рецепту посипати цукром і пекти.

Упаковка: фрукти без сиропу слід зберігати в пластикових пакетах, а фрукти в сиропі - в пластикових контейнерах.

Час зберігання: абрикос, фруктове желе: 4 - 6 місяців, всі інші види фруктів: 8 - 12 місяців.

МОЛОЧНІ ПРОДУКТИ, ЯЙЦЯ

Молочні та жирні продукти (сметана, вершки, сметана і майонез) не підходять для заморожування.

Яйця не повинні заморожуватися в шкаралупі (буде тріскатися). Жовток відділити від білка, добре взбити, а потім заморозити. Щоб запобігти згущенню жовтка або суміші, додати щіпку солі або цукру.

Упаковка: Яйця (без шкаралупи) зберігати в пластикових контейнерах.

ВИПІЧКА (хліб, бабка, пиріг)

Спечені торти, пироги, бабки і сире тісто підходять для заморожування.

Пироги можна заморозити, щоб вони залишалися свіжими. Інші (розморожені) пироги можна повторно заморожувати. Після заморожування пироги слід щільно упакувати.

Упаковка: спечені пироги слід упакувати в алюмінієву фольгу. Бабки найкраще зберігати в пластикових контейнерах. Для сирого тіста підходить харчова плівка; у випадку упаковки в алюмінієву фольгу може бути складно дістати з неї тісто.

Час зберігання: хліб, печиво: 3 - 6 місяців, інші пироги: 1 - 3 місяці.

Розморожування: якщо розморожені пироги (наприклад, бабка) печуться 5 - 10 хвилин в алюмінієвій фользі при температурі 150 - 200 °С, вони ще свіжіші і зберігають свій аромат.

СТРАВИ

Смак деяких приправ (аніс, базилік, кріп, оцет, суміш приправ, імбир, часник, червоний перець, майоран, чорний перець, гірчиця, чебрець, ваніль, цибуля) змінюється після розморожування. Тому, готуючи страви, які будуть заморожуватися, не слід додавати надто багато приправ. Приправи можна додати до страв після розморожування.

Упаковка: рідкі страви можна упакувати в пластикові контейнери, інші - в харчову плівку або пластикові пакети.

Час зберігання: час зберігання залежить від жиру або олії, які використовувалися від час приготування страви. Для заморожування підходить: маргарин, оливкова олія, вершкове масло; арахісова олія та свинячий жир не підходять для заморожування.

Солодощі із молока та тіста: 1 - 3 місяці; страви із картоплі та тушковані страви: 2 - 3 місяці.

Зберігання харчових продуктів глибокого заморожування в шафі-морозильнику

- Дотримуватись інструкцій зі зберігання на пакуванні харчових продуктів. Якщо немає жодних вказівок, харчовий продукт не повинен залишатися замороженим довше, ніж макс. 3 місяці з дати покупки.
- На пакуваннях харчових продуктів, заморожених промисловим способом, вказані терміни та температура зберігання. Під час зберігання та використання слід дотримуватися інструкцій виробника харчових продуктів.
- Необхідно вибирати лише належним чином упаковані харчові продукти з повною інформацією та зберігати їх у шафах глибокого охолодження при температурі не нижче -18°C .
- Купуючи харчові продукти глибокої заморозки, їх слід транспортувати у відповідних контейнерах, щоб уникнути розморожування та заморожування. Продукти слід якомога швидше помістити назад у шафу глибокого охолодження.
- Не слід купувати продукти з льодом, оскільки вони вже були частково розморожені кілька разів.
- Необхідно захищати продукти харчування від розморожування та заморожування, оскільки підвищення температури скорочує термін їх зберігання, а також погіршує їх якість.
- Частково або повністю розморожені харчові продукти слід використовувати негайно. Низька температура консервує харчові продукти, але не знищує мікроорганізми. Вони відновлюються з прискореною швидкістю, і їжа швидко псується. Часткове розморожування знижує поживну цінність харчових продуктів, особливо поживну цінність фруктів і овочів та готових страв.
- Якщо пакування пошкоджене або неприродно випукле, це означає, що продукт зберігався в неналежних умовах і може зіпсуватися.

Вимкнення пристрою

1. Після завершення експлуатації пристрою його слід від'єднати від джерела живлення (вийняти вилку!).

6 Чищення та технічне обслуговування

6.1 Інформація на тему безпеки під час чищення

- Перед чищенням пристрій необхідно відключити від мережі живлення.
- Залишити пристрій для повного охолодження.
- Звертати увагу, щоб в пристрій не потрапляла вода. Не занурювати пристрій під час чищення у воду чи інші рідини. Для очищення пристрою не використовувати струмись води під тиском.
- Не використовувати для очищення пристрою будь-які гострі або металеві предмети (ніж, виделка тощо). Гострі предмети можуть пошкодити пристрій і призвести до ураження електричним струмом, якщо він контактує з провідними частинами.
- Не використовувати для очищення будь-які абразивні чистячі засоби, що містять розчинники або їдкі чистячі засоби. Вони можуть пошкодити поверхню.

6.2 Очищення

ПРИМІТКА!

Ніколи не використовувати гарячу воду для очищення пристрою.

Ніколи не використовувати агресивні засоби для чищення, такі як порошок, спиртовмісні або лужні миючі засоби, розріджувачі, бензин, які можуть пошкодити поверхню пристрою.

1. Регулярно чистити пристрій.
2. Зовнішні поверхні пристрою протирати за допомогою м'якої вологої ганчірки з м'яким миючим засобом.
3. Регулярно видаляти пил і ворс із задньої стінки пристрою м'якою щіткою або віником.
4. Ущільнення дверцят протирати м'якою ганчіркою, змоченою в теплій воді, без використання миючих засобів. На завершення добре висушити.
5. Шари льоду та інею, що утворюються на внутрішніх стінках морозильної камери, коли вони досягають певного рівня, діють як ізоляція і погіршують здатність внутрішніх стінок віддавати холод. Шари льоду та інею необхідно час від часу видаляти. Для видалення льоду та інею слід використовувати скребок без гострих країв, бажано пластиковий або дерев'яний. На заморожених харчових продуктах покласти ганчірку, щоб зібрати зішкрябаний лід, а потім легко видалити його.

6. Якщо пристрій не буде використовуватися протягом тривалого періоду часу, слід залишити його відкритим, щоб уникнути утворення неприємних запахів усередині.

Розморожування

При нормальному використанні (3 - 4 відкривання кришки на день) морозильну камеру потрібно розморожувати один-два рази на рік (в інших випадках - частіше).

Рекомендуємо розморожувати пристрій, коли товщина шару льоду досягне 5 - 6 см.

УВАГА!

Ніколи не використовувати для розморожування морозильної камери електроприлади, такі як фен, тепловентилятор або інструменти з відкритим полум'ям. Пластикова внутрішня камера може розплавитися, а газ піноутворювача, що витікає, може спалахнути від іскри або відкритого полум'я.

1. Перед розморожуванням відключити пристрій від електромережі (витягнути вилку з розетки!).
2. Підготувати відповідний контейнер (контейнер для перенесення або кошик для білизни).
3. Ретельно висушити руки, щоб уникнути пошкодження шкіри при контакті з замороженими продуктами. Для виймання заморожених продуктів найкраще використовувати рукавиці.
4. Вийняти всі заморожені продукти з морозильної камери, добре загорнути в газетний папір і помістити у підготовлений контейнер. Встановити його в прохолодному, сухому приміщенні. Накрити контейнер з усіх боків товстою вовняною ковдрою.
5. Обережно зішкребти найтовстіший лід з внутрішніх стінок морозильної камери, як описано вище.
6. Щоб видалити з внутрішньої камери воду, яка накопичилася під час процесу розморожування, слід виконати наступні дії:
 - вийняти перегородку, потягнувши її вгору (рис. А);
 - помістити перегородку під зливну пробку (рис. С), щоб збирати воду, що утворюється під час розморожування;
 - повернути зливну пробку на 90° вліво w і витягнути її на 2 - 3 см (рис. В). Залишити зливну пробку в такому положенні доти, доки триває процес розморожування;
 - відкрити пробку всередині шафи-морозильника (рис. D).

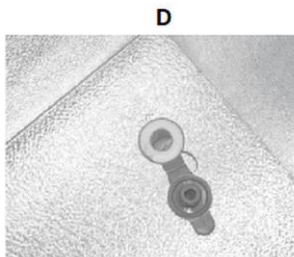
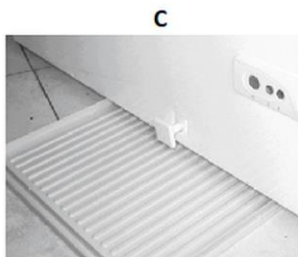
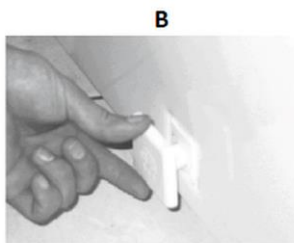
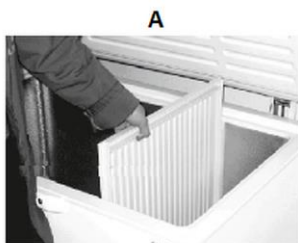

- UK
- Після того, як вода від розморожування стече в ємність для збору, внутрішній відсік морозильної камери слід ретельно вимити теплою водою з додаванням невеликої кількості оцту.
 - Протерти ганчіркою та чистою водою.
 - На завершення ретельно просушити внутрішню камеру безворсовою ганчіркою і залишити її провітрюватися на 3 - 4 хвилини.

ПОРАДА!

Щоб запобігти розморожуванню вилучених заморожених продуктів, процес розморожування слід проводити якомога ефективніше.

- Видалити воду, що утворилася під час розморожування.
- Ретельно помити перегородку теплою водою з м'яким миючим засобом і м'якою ганчіркою. Промити перегородку чистою водою. Потім ретельно просушити її.
- Закрити пробку всередині шафи-морозильника.
- Повторно засунути зливну пробку спереду пристрою.
- Встановити в пристрої перегородку.
- За необхідності підвісити кошики у бажаному положенні у внутрішній камері пристрою.
- Зачинити кришку пристрою.
- Підключити вилку до відповідної розетки.

18. Встановити регулятор температури на найвище значення (рівень 7).
19. Після досягнення встановленої температури повторно помістити заморожені продукти в шафу-морозильник.
20. Заморожені продукти з найкоротшим терміном придатності розмістити зверху.
21. Коли червоний індикатор згасне, слід встановити температуру відповідно до кількості продуктів, що зберігаються.

6.3 Техобслуговування

Наступні операції повинен регулярно виконувати кваліфікований фахівець:

- очищення конденсатора за допомогою відповідних інструментів (пилосос або м'яка щітка);
- перевірка електричних з'єднань;
- перевірка термостату та датчика;
- перевірка дверей і дверних ущільнень.

7 Можливі несправності

У таблиці нижче описані можливі причини та способи усунення роботі або помилок, що виникають під час роботи пристрою. Якщо несправності неможливо усунути, слід звернутися до сервісного центру.

При цьому слід обов'язково вказати номер артикула, назву моделі та серійний номер. Ці дані можна знайти на номінальній таблиці пристрою.

Помилка	Можлива причина	Усунення
Немає функції. Не горить зелений індикатор роботи.	Неправильно підключена вилка.	Вийняти вилку і належним чином вставити її в розетку.
	Пошкоджено запобіжник електричного живлення.	Перевірити запобіжник, перевірити пристрій після підключення до іншої розетки.
	Відсутність струму.	Перевірити електроживлення.
	Пошкоджена розетка.	Перевірити пристрій в іншій розетці.
Не працює безперервно.	Занадто висока температура оточення.	Встановити пристрій в потрібне місце.
	Погана циркуляція повітря у відсіку компресора.	Очистити сіткову кришку технічної перегородки.
	Кришка не зачинена. Кришка відчиняється занадто часто або занадто довго.	Зачинити кришку належним чином, обмежити час відчинення кришки.

Можливі несправності

Помилка	Можлива причина	Усунення
<p>Пристрій недостатньо охолоджується. Процес заморожування займає занадто довго. Компресор працює занадто часто.</p>	Кришка не зачиняється щільно.	<p>Для перевірки помістити аркуш паперу між прокладкою та кришкою і зачинити кришку. Якщо папір легко витягується в одному або декількох місцях, слід звернутися до сервісного центру.</p>
	Прокладка погано притиснута.	
	Сильне утворення льоду на внутрішніх стінках пристрою.	Слід звернути увагу на інструкції в розділі 6 «Чищення та обслуговування».
	Пристрій знаходиться під прямими сонячними променями або занадто близько до джерела тепла (плита, обігрівач).	Захистити пристрій від прямих сонячних променів, перевірити відстань від джерел тепла, при необхідності вставити ізоляційну пластину між пристроєм і джерелом тепла.
	Кількість щойно покладених харчових продуктів не відповідає потужності заморожування пристрою або покладено надто теплі страви.	Завжди класти в пристрій тільки ту кількість заморожених харчових продуктів, яка передбачена для даного пристрою, а теплі страви охолоджувати до кімнатної температури.
Зовнішня поверхня пристрою покрита паром.	Вологість навколишнього середовища становить понад 55 %.	Провітрити приміщення, за можливості усунути причину підвищеної вологості.

UK

Наступні ознаки не свідчать про несправність:

- коли компресор пристрою запускається, лунає коротке, голосніше бурчання/виття чи клацання;
- звук води, що тече. Цей звук можна почути під час звичайного використання. Це ознака роботи холодоагенту в системі.

Запасні частини

Запасні частини для ремонту даного пристрою, перераховані в додатку II до РЕГЛАМЕНТУ (ЄС) 2019/2018, та доступні протягом як мінімум восьми років з моменту виходу останнього примірника моделі на ринок.

8 Утилізація

Електричні пристрої



Електричні прилади мають такий символ. Електричне обладнання повинно бути видалено і утилізовано належним і екологічним способом. Не можна утилізувати електричні прилади разом з побутовими відходами. Відключити пристрій від джерела живлення та видалити з нього приєднувальний кабель.

Електричне обладнання слід доставити до визначених пунктів збору.

Охолоджувач

Паливо, що використовується в пристрої, є горючим. Утилізація повинна бути здійснена згідно з національними нормами.