

Regina Plus 90T

Regina Plus 40T



A190146



A190196

Bedienungsanleitung

Rundfilter-Kaffeemaschine

Seite 1 bis 18

D/A/CH

Instruction manual

Coffee maker with round filter

from page 19 to 36

GB/UK

Mode d'emploi

Percolateur à filtre rond

de page 37 à page 54

F/B/CH

Gebruiksaanwijzing

Rondfilter koffiemachine

blz. 109 t/m 126

NL/B

Instrukcja obsługi

Zaparzacz do kawy z filtrem okrągłym

strony od 181 do 198

PL

A190146

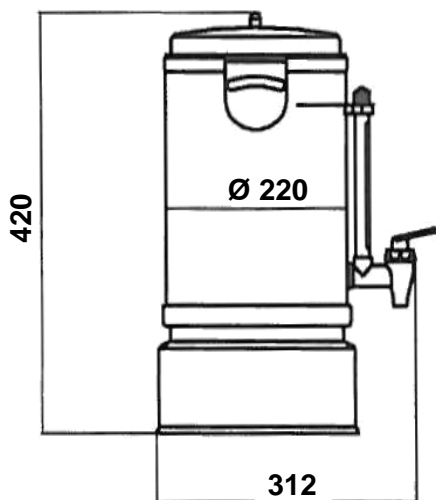

A190196

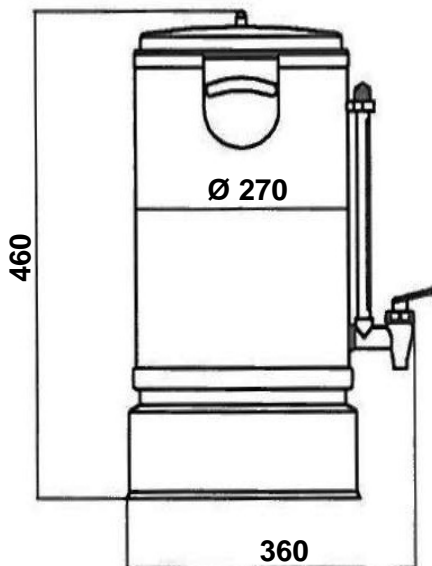

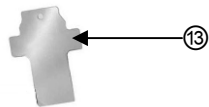
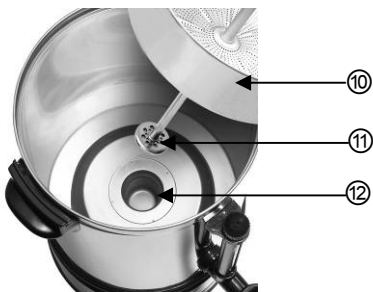

DEUTSCH
Original-Bedienungsanleitung



**Bedienungsanleitung vor Inbetriebnahme lesen
 und griffbereit am Gerät aufbewahren!**

1. Allgemeines	2
1.1 Informationen zur Bedienungsanleitung	2
1.2 Symbolerklärung	2
1.3 Haftung und Gewährleistung	3
1.4 Urheberrecht	3
1.5 Konformitätserklärung	3
2. Sicherheit.....	4
2.1 Allgemeines.....	4
2.2 Sicherheitshinweise für die Nutzung des Gerätes	4
2.3 Bestimmungsgemäße Verwendung	5
3. Transport, Verpackung und Lagerung	6
3.1 Transportinspektion.....	6
3.2 Verpackung	6
3.3 Lagerung	6
4. Technische Daten.....	7
4.1 Technische Angaben.....	7
4.2 Baugruppenübersicht	8
5. Installation und Bedienung	9
5.1 Sicherheitshinweise.....	9
5.2 Aufstellen und Anschließen.....	9
5.3 Bedienung	10
6. Reinigung und Wartung.....	13
6.1 Sicherheitshinweise.....	13
6.2 Reinigung und Entkalkung	14
6.3 Sicherheitshinweise zur Wartung	17
7. Mögliche Funktionsstörungen	17
8. Entsorgung	18

Bartscher GmbH
 Franz-Kleine-Str. 28
 D-33154 Salzkotten
 Germany

Tel.: +49 (0) 5258 971-0
 Fax: +49 (0) 5258 971-120

Service-Hotline: 0180 5 971 197
 (14ct/Min. aus dem deutschen Festnetz)

1. Allgemeines

1.1 Informationen zur Bedienungsanleitung

Diese Bedienungsanleitung beschreibt die Installation, Bedienung und Wartung des Gerätes und dient als wichtige Informationsquelle und Nachschlagewerk.

Die Kenntnis aller in ihr enthaltenen Sicherheitshinweise und Handlungsanweisungen schafft die Voraussetzung für das sichere und sachgerechte Arbeiten mit dem Gerät.

Darüber hinaus sind die für den Einsatzbereich des Gerätes geltenden örtlichen Unfallverhütungsvorschriften und allgemeinen Sicherheitsbestimmungen einzuhalten.

Die Bedienungsanleitung ist Produktbestandteil und in unmittelbarer Nähe des Gerätes für das Installations-, Bedienungs-, Wartungs- und Reinigungspersonal jederzeit zugänglich aufzubewahren.

1.2 Symbolerklärung

Wichtige sicherheits- und gerätetechnische Hinweise sind in dieser Bedienungsanleitung durch Symbole gekennzeichnet. Die Hinweise sind unbedingt zu befolgen, um Unfälle, Personen- und Sachschäden zu vermeiden.



WARNUNG!

Dieses Symbol kennzeichnet Gefahren, die zu Verletzungen führen können.

Halten Sie die angegebenen Hinweise zur Arbeitssicherheit unbedingt genau ein und verhalten Sie sich in diesen Fällen besonders vorsichtig.



WARNUNG! Gefahr durch elektrischen Strom!

Dieses Symbol macht auf gefährliche Situationen durch elektrischen Strom aufmerksam.

Bei Nichtbeachten der Sicherheitshinweise besteht Verletzungsgefahr oder Lebensgefahr.



ACHTUNG!

Dieses Symbol kennzeichnet Hinweise, deren Nichtbeachtung Beschädigung, Fehlfunktionen und/oder Ausfall des Gerätes zur Folge haben kann.



HINWEIS!

Dieses Symbol hebt Tipps und Informationen hervor, die für eine effiziente und störungsfreie Bedienung des Gerätes zu beachten sind.



WARNUNG! Heiße Oberfläche!

Dieses Symbol macht auf die heiße Oberfläche des Gerätes während des Betriebes aufmerksam. Bei Nichtbeachten besteht Verbrennungsgefahr!

1.3 Haftung und Gewährleistung

Alle Angaben und Hinweise in dieser Bedienungsanleitung wurden unter Berücksichtigung der geltenden Vorschriften, des aktuellen ingenieurtechnischen Entwicklungsstandes sowie unserer langjährigen Erkenntnisse und Erfahrungen zusammengestellt.

Die Übersetzungen der Bedienungsanleitung wurden ebenfalls nach bestem Wissen erstellt. Eine Haftung für Übersetzungsfehler können wir jedoch nicht übernehmen. Maßgebend ist die beiliegende deutsche Version dieser Bedienungsanleitung.

Der tatsächliche Lieferumfang kann bei Sonderausführungen, der Inanspruchnahme zusätzlicher Bestelloptionen oder auf Grund neuester technischer Änderungen u. U. von den hier beschriebenen Erläuterungen und zeichnerischen Darstellungen abweichen.



HINWEIS!

Diese Bedienungsanleitung ist vor Beginn aller Arbeiten am und mit dem Gerät, insbesondere vor der Inbetriebnahme, sorgfältig durchzulesen!

Der Hersteller übernimmt **keine Haftung** für Schäden und Störungen bei:

- Nichtbeachtung der Anweisungen zur Bedienung und Reinigung;
- nicht bestimmungsgemäßer Verwendung;
- technischen Änderungen durch den Benutzer;
- Verwendung nicht zugelassener Ersatzteile.

Technische Änderungen am Produkt im Rahmen der Verbesserung der Gebrauchseigenschaften und der Weiterentwicklung behalten wir uns vor.

1.4 Urheberschutz

Die Bedienungsanleitung und die in ihr enthaltenen Texte, Zeichnungen, Bilder und sonstigen Darstellungen sind urheberrechtlich geschützt. Vervielfältigungen in jeglicher Art und Form – auch auszugsweise – sowie die Verwertung und/oder Mitteilung des Inhaltes sind ohne schriftliche Freigabeerklärung des Herstellers nicht gestattet. Zuwiderhandlungen verpflichten zu Schadensersatz. Weitere Ansprüche bleiben vorbehalten.



HINWEIS!

Die grafischen Darstellungen in dieser Anleitung können unter Umständen leicht von der tatsächlichen Ausführung des Gerätes abweichen.

1.5 Konformitätserklärung



Das Gerät entspricht den aktuellen Normen und Richtlinien der EU. Dies bescheinigen wir in der EG-Konformitätserklärung. Bei Bedarf senden wir Ihnen gern die entsprechende Konformitätserklärung zu.

2. Sicherheit

Dieser Abschnitt bietet einen Überblick über alle wichtigen Sicherheitsaspekte.

Zusätzlich sind in den einzelnen Kapiteln konkrete Sicherheitshinweise zur Abwendung von Gefahren gegeben und mit Symbolen gekennzeichnet. Darüber hinaus sind am Gerät befindliche Piktogramme, Schilder und Beschriftungen zu beachten und in ständig lesbarem Zustand zu halten.

Die Beachtung aller Sicherheitshinweise ermöglicht optimalen Schutz vor Gefährdungen und gewährleistet sicheren und störungsfreien Betrieb des Gerätes.

2.1 Allgemeines

Das Gerät ist nach den derzeit gültigen Regeln der Technik gebaut. Es können jedoch von diesem Gerät Gefahren ausgehen, wenn es unsachgemäß oder nicht bestimmungsgemäß verwendet wird.

Die Kenntnis des Inhalts der Bedienungsanleitung ist eine der Voraussetzungen, um Sie vor Gefahren zu schützen, sowie Fehler zu vermeiden und somit das Gerät sicher und störungsfrei zu betreiben.

Zur Vermeidung von Gefährdungen und zur Sicherung der optimalen Leistung dürfen am Gerät weder Veränderungen noch Umbauten vorgenommen werden, die durch den Hersteller nicht ausdrücklich genehmigt worden sind.

Das Gerät darf nur in technisch einwandfreiem und betriebssicherem Zustand betrieben werden.

2.2 Sicherheitshinweise für die Nutzung des Gerätes

Die Angaben zur Arbeitssicherheit beziehen sich auf die zum Zeitpunkt der Herstellung des Gerätes gültigen Verordnungen der Europäischen Union.

Wird das Gerät gewerblich genutzt, ist der Betreiber verpflichtet, während der gesamten Einsatzzeit des Gerätes die Übereinstimmung der benannten Arbeitssicherheitsmaßnahmen mit dem aktuellen Stand der Regelwerke festzustellen und neue Vorschriften zu beachten. Außerhalb der Europäischen Union sind die am Einsatzort des Gerätes geltenden Arbeitssicherheitsgesetze und regionalen Bestimmungen einzuhalten.

Neben den Arbeitssicherheitshinweisen in dieser Bedienungsanleitung sind die für den Einsatzbereich des Gerätes allgemein gültigen Sicherheits- und Unfallverhütungsvorschriften sowie die geltenden Umweltschutzbestimmungen zu beachten und einzuhalten.



ACHTUNG!

- Dieses Gerät kann von **Kindern ab 8 Jahren** sowie von Personen mit reduzierten physischen, sensorischen oder geistigen Fähigkeiten oder Mangel an Erfahrung und/oder Wissen nur dann benutzt werden, wenn sie beaufsichtigt oder bezüglich des sicheren Gebrauchs des Gerätes unterwiesen wurden und die daraus resultierenden Gefahren verstanden haben.

- **Kinder** dürfen nicht mit dem Gerät spielen.
- Reinigung und **Benutzerwartung** dürfen **nicht durch Kinder** durchgeführt werden, es sei denn, sie sind älter als 8 Jahre und werden beaufsichtigt.
- **Kinder jünger als 8 Jahre** sind vom Gerät und der Anschlussleitung fernzuhalten.
- Bewahren Sie diese Bedienungsanleitung sorgfältig auf. Wenn das Gerät an eine dritte Person weitergegeben wird, muss die Bedienungsanleitung mit ausgehändigt werden.
- Alle Personen, die das Gerät benutzen, müssen sich an die Angaben in der Bedienungsanleitung halten und die Sicherheitshinweise beachten.
- Das Gerät nur in geschlossenen Räumen betreiben.

2.3 Bestimmungsgemäße Verwendung

Die Betriebssicherheit des Gerätes ist nur bei bestimmungsgemäßer Verwendung entsprechend der Angaben in der Bedienungsanleitung gewährleistet.

Alle technischen Eingriffe, auch die Montage und die Instandhaltung sind ausschließlich von qualifiziertem Kundendienst vorzunehmen.

Dieses Gerät kann im Haushalt und ähnlichen Bereichen verwendet werden, wie beispielsweise:

- in Küchen für die Mitarbeiter in Läden, Büros oder anderen gewerblichen Bereichen;
- in landschaftlichen Anwesen;
- von Kunden in Hotels, Motels und ähnlichen Wohneinrichtungen;
- in Frühstückspensionen.

Die **Rundfilter-Kaffeemaschinen** sind **nur** zum **Zubereiten von Kaffee** und **Warm- oder Heißwasserbereitung** unter Verwendung von Kaltwasser bestimmt.

Die **Rundfilter-Kaffeemaschinen** **nicht** verwenden für:

- das Zubereiten anderer Getränke;
- das Aufwärmen oder Brühen zucker-, süßstoff-, säure-, laugen- oder alkoholhaltiger Flüssigkeiten;
- das Einfüllen und Erwärmen entzündlicher, gesundheitsschädlicher, sich leicht verflüchtiger oder ähnlicher Flüssigkeiten oder Stoffe.



ACHTUNG!

Jede über die bestimmungsgemäße Verwendung hinausgehende und/oder andersartige Verwendung des Gerätes ist untersagt und gilt als nicht bestimmungsgemäß. Ansprüche jeglicher Art gegen den Hersteller und/oder seine Bevollmächtigten wegen Schäden aus nicht bestimmungsgemäßer Verwendung des Gerätes sind ausgeschlossen.

Für alle Schäden bei nicht bestimmungsgemäßer Verwendung haftet allein der Betreiber.

3. Transport, Verpackung und Lagerung

3.1 Transportinspektion

Lieferung bei Erhalt unverzüglich auf Vollständigkeit und Transportschäden prüfen. Bei äußerlich erkennbarem Transportschaden Lieferung nicht oder nur unter Vorbehalt entgegen nehmen.

Schadensumfang auf Transportunterlagen/Lieferschein des Transporteurs vermerken. Reklamation einleiten.

Verdeckte Mängel sofort nach Erkennen reklamieren, da Schadensersatzansprüche nur innerhalb der geltenden Reklamationsfristen geltend gemacht werden können.

3.2 Verpackung

Werfen Sie den Umkarton Ihres Geräts nicht weg. Sie benötigen ihn eventuell zur Aufbewahrung, beim Umzug oder wenn Sie das Gerät bei eventuellen Schäden an unsere Service-Stelle senden müssen. Entfernen Sie vor der Inbetriebnahme das äußere und innere Verpackungsmaterial vollständig vom Gerät.



HINWEIS!

Falls Sie die Verpackung entsorgen möchten, beachten Sie die in Ihrem Land geltenden Vorschriften. Führen Sie wieder verwertbare Verpackungsmaterialien dem Recycling zu.

Bitte prüfen Sie, ob das Gerät und das Zubehör vollständig sind. Falls irgendwelche Teile fehlen sollten, nehmen Sie bitte mit unserem Kundenservice Kontakt auf.

3.3 Lagerung

Packstücke bis zur Installation verschlossen und unter Beachtung der außen angebrachten Aufstell- und Lagermarkierung aufbewahren.

Packstücke nur unter folgenden Bedingungen lagern:

- Nicht im Freien aufbewahren.
- Trocken und staubfrei aufbewahren.
- Keinen aggressiven Medien aussetzen.
- Vor Sonneneinstrahlung schützen.
- Mechanische Erschütterungen vermeiden.
- Bei längerer Lagerung (> 3 Monate) regelmäßig allgemeinen Zustand aller Teile und der Verpackung kontrollieren.
Bei Erfordernis auffrischen oder erneuern.



4. Technische Daten

4.1 Technische Angaben

Bezeichnung	Rundfilter-Kaffeemaschine	
Modell:	Regina Plus 40T	Regina Plus 90T
Art.-Nr.:	A190146	A190196
Material:	Gehäuse aus Edelstahl; Sockel und Deckel aus Kunststoff	
Inhalt:	6,8 Liter	15,0 Liter
Aufbrühzeit für max. Menge:	ca. 45 Minuten	ca. 60 Minuten
Mindest-Aufbrühmenge:	3 Liter (20 Tassen)	4,5 Liter (30 Tassen)
Anschlusswert:	1,2 kW / 220-240 V 50/60 Hz	1,6 kW / 220-240 V 50/60 Hz
Abmessungen:	Ø 220 mm, H 420 mm	Ø 270 mm, H 460 mm
Gewicht:	3,1 kg	4,1 kg

Technische Änderungen vorbehalten!

Zusätzliches Zubehör (nicht im Lieferumfang enthalten!)

	Rundfilterpapier Regina Plus 40T (250 Stück im Karton)	Art.-Nr. A190009250
	Rundfilterpapier Regina Plus 40T (1000 Stück im Karton)	Art.-Nr. A190009
	Rundfilterpapier Regina Plus 90T (250 Stück im Karton)	Art.-Nr. A190011250
	Rundfilterpapier Regina Plus 90T (1000 Stück im Karton)	Art.-Nr. A190011
	Schnell-Entkalker für Kaffeemaschinen (30 Portionsbeutel a' 15 g)	Art.-Nr.: 190065

4.2 Baugruppenübersicht

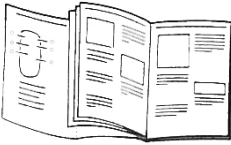

HINWEIS!

Auf der Ausklappseite dieser Bedienungsanleitung finden Sie eine Wiedergabe der wichtigsten Baugruppen der Kaffeemaschine. Lassen Sie diese Seite beim Lesen der Bedienungsanleitung immer geöffnet.

- ① Deckelgriff
- ② Deckel
- ③ Wasserbehälter-Griff
- ④ Wasserbehälter
- ⑤ **EIN-/AUS**-Kippschalter mit integrierter Netz-Kontrolllampe (rot)
- ⑥ Warmhalte-Kontrolllampe (grün)
- ⑦ Entkalkungslampe (rot)
- ⑧ Ablasshahn
- ⑨ Füllstandanzeige
- ⑩ Filterkorb
- ⑪ Steigrohr
- ⑫ Heizbohrung
- ⑬ Kalkschaber

5. Installation und Bedienung

5.1 Sicherheitshinweise

- Achten Sie darauf, dass das Netzkabel nicht mit Wärmequellen bzw. scharfen Kanten in Berührung kommt. Netzkabel nicht vom Tisch oder von der Theke herunter hängen lassen. Achten Sie darauf, dass niemand auf das Netzkabel treten oder darüber stolpern kann.
- Das Netzkabel nicht knicken, quetschen, verknoten, immer vollständig abwickeln.
- Stellen Sie niemals das Gerät oder andere Gegenstände auf das Netzkabel.
- Netzkabel nicht über Teppichstoff oder andere Wärmeisolierungen verlegen. Netzkabel nicht abdecken. Netzkabel von Arbeitsbereichen fernhalten und nicht in Wasser oder andere Flüssigkeiten eintauchen.
- Benutzen Sie das Gerät nicht, wenn es nicht korrekt funktioniert, beschädigt oder zu Boden gefallen ist.
- Keine Zubehör- und Ersatzteile verwenden, die nicht vom Hersteller empfohlen wurden. Diese könnten eine Gefahr für den Benutzer darstellen oder Schäden am Gerät verursachen und zu Personenschäden führen, zudem erlischt die Gewährleistung.
- Schützen Sie das Gerät vor Frost und Feuchtigkeit.
- Bedienen Sie das Gerät **niemals** mit nassen oder feuchten Händen.
- Lassen Sie das Gerät während des Betriebes **niemals** unbeaufsichtigt.
- **Niemals heißes** Wasser in den Wasserbehälter einfüllen.
- Kein Wasser in das heiße Gerät nachfüllen, Gerät erst abkühlen lassen.
- Gerät während des Betriebes nicht bewegen und nicht kippen.



WARNUNG! Heiße Oberfläche!

Während des Betriebs werden einige Geräteteile sehr heiß.

Um Verletzungen zu vermeiden, heiße Geräteteile nicht berühren!

5.2 Aufstellen und Anschließen

- Packen Sie das Gerät aus und entfernen Sie sämtliches Verpackungsmaterial.
- Stellen Sie das Gerät auf einen ebenen, sicheren Platz, der das Gewicht des Gerätes aushält und hitzebeständig ist.
- Stellen Sie das Gerät **niemals** auf einen brennbaren Untergrund.
- Stellen Sie das Gerät **niemals** auf die Tischkante, es könnte kippen oder herunterfallen.
- Stellen Sie das Gerät **niemals** in nasser oder feuchter Umgebung auf.
- Das Gerät nicht in der Nähe von offenen Feuerstellen, Elektroöfen, Heizöfen oder anderen Hitzequellen aufstellen.



WARNUNG! Gefahr durch elektrischen Strom!

Gerät kann bei unsachgemäßer Installation Verletzungen verursachen!

Vor Installation Daten des örtlichen Stromnetzes mit technischen Angaben des Gerätes vergleichen (siehe Typenschild).

Gerät nur bei Übereinstimmung anschließen! Sicherheitshinweise beachten!

Das Gerät darf nur an ordnungsgemäß installierten Einzelsteckdosen mit Schutzkontakt betrieben werden.

Die Netzanschlussleitung nicht am Kabel aus der Steckdose ziehen, immer am Gehäuse des Netzsteckers anfassen.

- Der Steckdosenstromkreis muss mit mindestens 16A abgesichert sein. Anschluss nur direkt an eine Wandsteckdose; Verteiler oder Mehrfachsteckdosen dürfen nicht verwendet werden.
- Gerät so aufstellen, dass der Stecker zugänglich ist, damit das Gerät bei Bedarf schnell vom Netz getrennt werden kann.

5.3 Bedienung

Gerät vorbereiten

- Nehmen Sie den Deckel ab und entnehmen Sie den Filterkorb und das Steigrohr aus dem Wasserbehälter.
- Reinigen Sie vor dem ersten Gebrauch den Filterkorb, den Deckel und das Innere des Wasserbehälters mit warmem Wasser und einem milden Reinigungsmittel. Spülen Sie gründlich mit klarem Wasser nach, um Reinigungsmittelrückstände zu entfernen.



ACHTUNG!

Den Boden des Gerätes nicht in Wasser eintauchen!

- Reinigen Sie das Steigrohr mit warmem Wasser und einem milden Reinigungsmittel. Mit klarem Wasser gründlich nachspülen.
- Zum Zusammenbau der Filterkorb-Baugruppe das Steigrohr in das Loch im Filterkorb stecken und beide Teile zusammen in den Behälter einsetzen. Darauf achten, dass das Steigrohr in die Mitte der Heizbohrung im Behälterboden eintaucht.

Kaffee zubereiten



ACHTUNG!

Das Gerät niemals ohne Wasser betreiben!

- Füllen Sie den Wasserbehälter mit **kaltem** Wasser (die benötigte Wassermenge ist an der Füllstandanzeige abzulesen).
- Beachten Sie die **Mindest-Aufbrühmenge** bei der Kaffeezubereitung. Diese beträgt:

bei **A190146** → **20 Tassen** → ca. 3,0 Liter

bei **A190196** → **30 Tassen** → ca. 4,5 Liter



ACHTUNG!

**Kaffeemaschine nicht über den obersten Füllstrich hinaus mit Wasser füllen!
Niemals Warmwasser zur Kaffeezubereitung verwenden!**

- Filterkorb-Baugruppe so in die Kaffeemaschine einsenken, dass das Steigrohr in die Mitte der Heizbohrung im Behälterboden eintaucht. Steigrohr nicht mit Gewalt in Position bringen.
- Legen Sie das Rundfilterpapier in den Filterkorb.



HINWEIS!

Die Rundfilter-Kaffeemaschine ausschließlich mit Rundfilterpapier benutzen.

- Wir empfehlen geeignetes **BARTSCHER** Rundfilterpapier **A190009** oder **A190009250** für das Modell **Regina Plus 40T (A190146)** und Rundfilterpapier **A190011** oder **A190011250** für das Modell **Regina Plus 90T (A190196)**.
- Gemahlene Kaffee (ca. 6 g pro Tasse) in den Filterkorb geben.



HINWEIS!

Die empfohlene Kaffeemenge kann je nach Geschmack erhöht oder verringert werden.

- Verschießen Sie die Kaffeemaschine mit dem Deckel. Beachten Sie zum Verriegeln den auf dem Deckel angegebenen Hinweis.



WARNUNG!

Während des Betriebes niemals den Deckel öffnen, es besteht Verbrühungsgefahr!

- Schalten Sie die Kaffeemaschine ein, indem Sie den **EIN/AUS**-Kippschalter auf Position „I“ bringen. Die im Schalter integrierte rote Netz-Kontrolllampe leuchtet auf und zeigt an, dass das Gerät im Betrieb ist und der Aufbrühvorgang läuft.
- Die grüne Warmhalte-Kontrolllampe leuchtet auf, sobald der Aufbrühvorgang beendet ist. Die Temperatur wird automatisch reduziert und der Kaffee auf servierbereiter Temperatur warm gehalten, bis der **EIN/AUS**-Kippschalter auf „O“ geschaltet oder der Netzstecker aus der Steckdose gezogen wird.



HINWEIS!

Um Kaffee aufzuwärmen, entfernen Sie das Steigrohr und den Filterkorb. Schalten Sie das Gerät ein. Es müssen sich jedoch mindestens 12 Tassen Kaffee im Gerät befinden.

- Schalten Sie die Kaffeemaschine ab und ziehen Sie den Netzstecker, sobald bei gerade stehendem Gerät keine Flüssigkeit mehr aus dem Ablasshahn läuft.
- Das Gerät ist mit einem **Überhitzungsschutz/Trockengehenschutz** ausgestattet. Sollte das Gerät versehentlich ohne Wasser oder mit wenig Wasser eingeschaltet und leer gekocht sein, löst dieser aus und das Gerät schaltet automatisch ab.



ACHTUNG!

Wurde der Überhitzungsschutz ausgelöst, Gerät von der Steckdose trennen (Netzstecker ziehen!) und abkühlen lassen.

Den RESET-Knopf am Boden des Gerätes mehrmals kurz drücken.

Die Kaffeemaschine ist dann wieder betriebsbereit.



Kaffee servieren

- Stellen Sie eine Tasse oder Glas unter den Ablasshahn und drücken diesen etwas nach unten, bis die gewünschte Menge an Kaffee in die Tasse geflossen ist.
- Ablasshahn loslassen, er schließt automatisch.
- Zum stetigen Ausgießen den Griff des Ablasshahns vollständig nach unten drücken.



HINWEIS!

Durch den erhöhten Einbau des Ablasshahnes bleibt der Kaffeesatz am Boden des Wasserbehälters und kann nicht in den ausgeschenkten Kaffee gelangen.

- Ziehen Sie den Netzstecker, sobald bei gerade stehendem Gerät keine Flüssigkeit mehr aus dem Ablasshahn läuft, und füllen die Kaffeemaschine nach einer Abkühlphase bei Bedarf erneut mit frischem Wasser.

Hinweise und Tipps



HINWEIS!

Die besten Ergebnisse erzielt man, wenn mindestens 20 bzw. 30 Tassen Kaffee auf einmal zubereitet werden.

Filterkorb und Kaffeesatz nach Beenden des Aufbrühvorgangs sofort entfernen. Das trägt auch zur Erhaltung des Kaffeegeschmacks bei.



WARNUNG! Verbrennungsgefahr!

Filterkorbbteile und Kaffeesatz sind sehr heiß.

Bei Entnahme entsprechende Schutzausrüstung verwenden!

- Kaffeemaschine vor dem Brühen einer zweiten Charge zum Abkühlen gründlich mit kaltem Wasser ausspülen.
- Die beim Herausnehmen des Filterkorbes und der Beseitigung des nassen Kaffeesatzes entstehenden Tropfen mit dem Deckel der Kaffeemaschine auffangen.
- Zum Wiederaufwärmen von kaltem Kaffee den Filterkorb und das Steigrohr vor Anschluss des Gerätes herausnehmen.
- Sie können in dieser Kaffeemaschine auch Wasser erhitzen. Füllen Sie den sauberen Wasserbehälter mit kaltem Wasser; setzen Sie das Steigrohr und den gereinigten Filterkorb ein. Schalten Sie das Gerät ein, als würden Sie Kaffee zubereiten.
- Schalten Sie das Gerät auf „0“, sobald der Brühvorgang beendet ist.
- Ziehen Sie den Netzstecker, sobald weniger als 4 Tassen im Wasserbehälter verblieben sind.



HINWEIS!

Wenn die Kaffeemaschine nicht mehr benutzt wird, das Steigrohr herausnehmen, da sich dieses sonst in der Heizbohrung festsetzen kann.

6. Reinigung und Wartung

6.1 Sicherheitshinweise

- Vor der Reinigung sowie vor der Durchführung von Reparaturen das Gerät von der Stromversorgung trennen und abkühlen lassen.
- Keine ätzenden Reinigungsmittel verwenden und darauf achten, dass kein Wasser in das Gerät eindringt.
- Um sich vor Stromschlägen zu schützen, Gerät, Kabel und Stecker **niemals** in Wasser oder andere Flüssigkeiten eintauchen.



ACHTUNG!

Das Gerät ist nicht für das direkte Absprühen mit einem Wasserstrahl geeignet. Verwenden Sie daher keinen Druckwasserstrahl, um dieses Gerät zu reinigen!

6.2 Reinigung und Entkalkung

Tägliche Reinigung

- Reinigen Sie das Gerät nach jedem Gebrauch.
- Reinigen Sie den Filterkorb, das Steigrohr, den Deckel nach dem Gebrauch mit warmem Wasser und einem milden **handelsüblichen Reiniger für Gewerbekaffeemaschinen**. Beachten Sie die Hinweise der Hersteller.
- Trocknen Sie diese Teile mit einem weichen Tuch ab.
- Der Wasserbehälter muss von allen Ablagerungen und Kaffeeresten freigehalten werden. Er kann leicht mit einem milden Scheuermittel und einem Topfreiniger gereinigt werden.
- Kaffeemaschine von außen mit einem feuchten Tuch abwischen, dann mit einem weichen Tuch abtrocknen.
- Zur Reinigung des Ablasshahns die Kaffeemaschine nach dem Gebrauch mit warmem Wasser füllen und dieses durch den Ablasshahn ablaufen lassen.

Wöchentliche Reinigung

- Bei täglicher Benutzung muss der komplette **Ablasshahnmechanismus** jede Woche gründlich gereinigt werden, bei seltenerem Gebrauch weniger oft.
- Schrauben Sie den Ablasshahndeckel zur Reinigung ab, bauen Sie den Silikon-sitzkegel aus. Spülen Sie alle Teile mit warmem Wasser und einem milden Reinigungsmittel. Reinigen Sie den Ablasshahn und deren Verbindung mit der Kaffeemaschine mit einer geeigneten Flaschenbürste.



ACHTUNG!

Die Flaschenbürste niemals in den zusammengebauten Ablasshahn schieben, da diese den Sitzkegel durchstechen würde.

- Spülen Sie alle Teile des Ablasshahnes mit klarem Wasser und trocknen diese anschließend gründlich ab. Bauen Sie den Ablasshahn wieder zusammen.
- Die **Füllstandanzeige (a)** kann bei Bedarf innenseitig mit einer geeigneten Flaschenbürste gereinigt werden. Lösen Sie die **Schraube (d)** oben an der Halterung der Füllstandanzeige und nehmen Sie das **Glasrohr (b)** und die obere **Dichtung (c)** ab. Führen Sie die Flaschenbürste in das **Glasrohr (b)** ein und reinigen dieses gründlich mit warmem Wasser und einem milden Reinigungsmittel. Spülen Sie mit klarem Wasser gründlich nach.
Befestigen Sie anschließend die Füllstandanzeige an der Halterung. Achten Sie dabei auf den richtigen Sitz der **Dichtungen (c)** unten und oben.

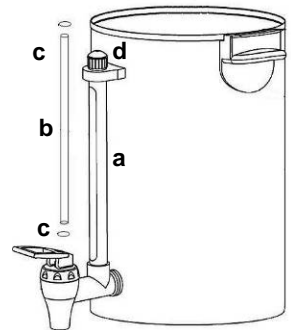

**ACHTUNG!**

Achten Sie darauf, dass das Glasrohr richtig in der Dichtung sitzt. Die Verschraubung nur leicht anziehen, da sonst das Glasrohr zerspringen kann.

- Befestigen Sie die **Schraube (d)** wieder an der Füllstandsanzeige.

Reinigung der Heizbohrung

- Die Heizbohrung im Gerät muss besonders bei täglichem Gebrauch jede Woche gründlich gereinigt werden.
- Sie finden in der Packung der Kaffeemaschine einen Kalkschaber zum Reinigen der Heizbohrung im Boden des Wasserbehälters.

**HINWEIS!**

Verwenden Sie immer nur den mitgelieferten Kalkschaber!

- Legen Sie ein Reinigungstuch aus seifengetränkter Stahlwolle oder ein dünnes Scheuertuch über die Heizbohrung.
- Führen Sie das schmale Ende des Kalkschabers in die Heizbohrung ein.
- Durch mehrmaliges Hin- und Herdrehen des Werkzeuges reinigen Sie die Heizbohrung.
- Wenn die Heizbohrung sauber ist, glänzt das Metall.
- Spülen Sie den Wasserbehälter nach erfolgter Reinigung gründlich aus, um alle Seifen- oder Reinigungsmittelreste zu entfernen.



Entkalkung



ACHTUNG!

Um die Lebensdauer des Gerätes und die Qualität Ihres Kaffeegetränkes zu erhalten, entkalken Sie die Kaffeemaschine regelmäßig!

Reklamationen werden nicht anerkannt, wenn die Kaffeemaschine nicht – wie in der Bedienungsanleitung beschrieben – regelmäßig entkalkt wird.

Derartige Reklamationen sind kein Gewährleistungsfall!

- Das Gerät ist mit einer **roten Entkalkungslampe** ausgestattet. Je nach Wasserhärte am Benutzerort leuchtet diese nach mehreren Aufbrühvorgängen auf und zeigt an, dass das Gerät gründlich entkalkt werden muss. Gleichzeitig löst der Überhitzungsschutz aus und schaltet das Gerät ab.
- Nach der Entkalkung kann die Kaffeemaschine **nur** durch Drücken des **RESET**-Knopfes am Boden des Gerätes wieder in Betrieb genommen werden. Bei Inbetriebnahme leuchtet die rote Entkalkungslampe nicht mehr.
- Für die **Entkalkung des Gerätes** empfehlen wir Ihnen die Verwendung des von uns erprobten „**Schnell-Entkalker für Kaffeemaschinen**“:

(Art.-Nr.: 190065; Verpackungseinheit: 30 Portionsbeutel a' 15 g).

- Lösen Sie den Inhalt des **Portionsbeutels** (15 g) in ca. **5 Liter** Wasser auf.
- Schieben Sie das Steigrohr durch die Mitte des Filterkorbes und stellen Sie es in den Wasserbehälter. Achten Sie darauf, dass das Steigrohr genau in die Heizbohrung gesetzt wird.
- Geben Sie die Entkalkerlösung in den Wasserbehälter der Kaffeemaschine. Legen Sie den Deckel auf den Wasserbehälter und schalten das Gerät ein.
- Führen Sie den Aufbrühvorgang durch und lassen Sie danach die Kaffeemaschine noch ca. 15 Minuten eingeschaltet.
- Schalten Sie dann das Gerät aus und lassen die Entkalkerlösung mittels Ablasshahns aus dem Wasserbehälter ab.
- Wiederholen Sie nach dem Entkalken den Aufbrühvorgang noch **mindestens dreimal**, um alle Rückstände der Entkalkungslösung zu entfernen.
- Spülen Sie den Wasserbehälter, das Steigrohr und den Filterkorb gründlich mit warmem Wasser und lassen Sie dieses durch den Ablasshahn ab.
- Die Kaffeemaschine ist jetzt wieder betriebsbereit.



WARNUNG!

Die Kaffeemaschine während der Entkalkungsdauer nicht unbeaufsichtigt lassen! Benutzen Sie während des Entkalkens Schutzhandschuhe und eine Schutzbrille!

- Waschen Sie sich nach dem Entkalken gründlich die Hände.

6.3 Sicherheitshinweise zur Wartung

- Das Netzkabel von Zeit zu Zeit auf Beschädigungen überprüfen. Gerät niemals benutzen, wenn das Netzkabel beschädigt ist. Wenn dieses Schäden aufweist, muss es durch den Kundendienst oder einen qualifizierten Elektriker ausgetauscht werden, um Gefährdungen zu vermeiden.
- Bei Schäden oder Störungen wenden Sie sich an Ihren Fachhändler oder an unseren Kundendienst.
- Wartungs- und Reparaturarbeiten dürfen nur von qualifizierten Fachleuten unter Verwendung von Original-Ersatz- und Zubehörteilen ausgeführt werden. **Versuchen Sie niemals, selber an dem Gerät Reparaturen durchzuführen!**

7. Mögliche Funktionsstörungen

Problem	Ursache	Behebung
Gerät ist eingeschaltet, rote Netz-Kontrolllampe leuchtet nicht auf.	<ul style="list-style-type: none"> • Netzstecker nicht richtig eingesteckt • Sicherung der Stromversorgung hat ausgelöst • Kontrolllampe defekt • Schalter defekt 	<ul style="list-style-type: none"> • Netzstecker richtig einstecken • Sicherung kontrollieren, Gerät an anderer Steckdose testen • Händler kontaktieren • Händler kontaktieren
Während des Betriebes leuchtet die rote Entkalkungslampe auf.	<ul style="list-style-type: none"> • Gerät ist verkalkt 	<ul style="list-style-type: none"> • Netzstecker ziehen. Gerät abkühlen lassen und gemäß Anweisungen im Abschnitt 6.2 „Reinigung und Entkalkung“ gründlich entkalken
Gerät eingeschaltet, rote Netz-Kontrolllampe im EIN-/AUS Kippschalter leuchtet, aber Gerät heizt nicht auf.	<ul style="list-style-type: none"> • Heizelement defekt • Thermostat defekt 	<ul style="list-style-type: none"> • Händler kontaktieren • Händler kontaktieren
Gerät schaltet ab.	<ul style="list-style-type: none"> • Überhitzungsschutz hat ausgelöst • Gerät verkalkt 	<ul style="list-style-type: none"> • Netzstecker ziehen. Gerät abkühlen lassen und RESET-Knopf am Boden des Gerätes drücken. Ausreichende Flüssigkeitsmenge beachten Gerät gemäß Anweisungen im Abschnitt 6.2 „Reinigung und Entkalkung“ gründlich entkalken

Problem	Ursache	Behebung
Grüne Warmhalte-Kontrolllampe leuchtet nicht auf.	<ul style="list-style-type: none"> • Aufbrühvorgang / Aufheizen noch nicht beendet • Kontrolllampe defekt • Thermostat defekt 	<ul style="list-style-type: none"> • Warten, bis Aufbrühvorgang/ Aufheizen beendet ist • Händler kontaktieren • Händler kontaktieren
Sicherung löst sofort beim Einschalten aus.	<ul style="list-style-type: none"> • Elektrischer Kurzschluss 	<ul style="list-style-type: none"> • Händler kontaktieren

Die oben angegebenen Problemfälle sind zur Orientierung und beispielhaft zu verstehen. Sollten diese oder ähnliche Probleme auftreten, schalten Sie sofort das Gerät ab und stellen Sie den Gebrauch ein. Wenden Sie sich zum Zwecke der Überprüfung und Reparatur umgehend an qualifiziertes Fachpersonal oder an den Hersteller.

8. Entsorgung

Altgeräte

Das ausgediente Gerät ist am Ende seiner Lebensdauer entsprechend den nationalen Bestimmungen zu entsorgen. Es empfiehlt sich, mit einer auf Entsorgung spezialisierten Firma Kontakt aufzunehmen, oder sich mit der Entsorgungsabteilung Ihrer Kommune in Verbindung zu setzen.



WARNUNG!

Damit der Missbrauch und die damit verbundenen Gefahren ausgeschlossen sind, machen Sie Ihr Altgerät vor der Entsorgung unbrauchbar. Dazu Gerät von der Netzversorgung trennen und das Netzanschlusskabel vom Gerät entfernen.



HINWEIS!



Für die Entsorgung des Gerätes beachten Sie die in Ihrem Land und in Ihrer Kommune geltenden Vorschriften.

Bartscher GmbH
 Franz-Kleine-Str. 28
 D-33154 Salzkotten
 Germany

Tel.: +49 (0) 5258 971-0

Fax: +49 (0) 5258 971-120

Service-Hotline: 0180 5 971 197

(14ct/Min. aus dem deutschen Festnetz)

ENGLISH
Translation
of the original instruction manual



Read these instructions before using and keep them available at all times!

- 1. General information 20**
 - 1.1 Information about the instruction manual 20
 - 1.2 Key to symbols 20
 - 1.3 Liability and Warrantees 21
 - 1.4 Copyright protection 21
 - 1.5 Declaration of conformity 21

- 2. Safety 22**
 - 2.1 General information 22
 - 2.2 Safety instructions for use of the device 22
 - 2.3 Intended use 23

- 3. Transport, packaging and storage 24**
 - 3.1 Delivery check 24
 - 3.2 Packaging 24
 - 3.3 Storage 24

- 4. Technical data 25**
 - 4.1 Technical specification 25
 - 4.2 Overview of parts 26

- 5. Installation and operation 27**
 - 5.1 Safety instructions 27
 - 5.2 Installation and connection 27
 - 5.3 Operation 28

- 6. Cleaning and maintenance 31**
 - 6.1 Safety advice 31
 - 6.2 Cleaning and descaling 32
 - 6.3 Safety instructions for maintenance 35

- 7. Possible Malfunctions 35**

- 8. Waste disposal 36**

Bartscher GmbH
Franz-Kleine-Str. 28
D-33154 Salzkotten
Germany

phone: +49 (0) 5258 971-0
fax: +49 (0) 5258 971-120

1. General information

1.1 Information about the instruction manual

This instruction manual contains information about the installation, operation and maintenance of the device and should be consulted as an important source of information and reference guide.

Awareness of the safety instructions and instructions for use in this manual will ensure the safe and correct use of the device.

In addition to the information given here, you should comply with any local Health and safety Controls and generally applicable safety regulations.

The instruction manual forms part of the product and should be kept near the device and easily accessible for anyone carrying out the installation, servicing, maintenance or cleaning.

1.2 Key to symbols

In this manual, symbols are used to highlight important safety instructions and any advice relating to the device. The instructions should be followed very carefully to avoid any risk of accident, personal injury or material damage.



WARNING!

This symbol highlights hazards, which could lead to injury.

Please follow the instructions very carefully and proceed with particular attention in these cases.



WARNING! Electrical hazard!

This symbol draws attention to potential electrical hazards. If you do not follow the safety instructions, you may risk injury or death.



CAUTION!

This symbol highlights instructions, which should be followed to avoid any risk of damage, malfunctioning and/or breakdown of the device.



NOTE!

This symbol highlights tips and information, which have to be followed for an efficient and trouble-free operation of the device.



WARNING! Hot surface!

This symbol is a warning that the device surface is hot when in use. Ignoring this warning may result in burns!

1.3 Liability and Warrantees

All the information and instructions in this manual take into account standard safety regulations, current levels of technical engineering as well as the expertise and experience we have developed over the years.

The instruction manual was translated with all due care and attention. However, we do not accept liability for any translation errors. The German version of this instruction manual is definitive.

If the delivery consists of a special model, the actual scope of delivery may differ from the descriptions and illustrations in this manual. This is also the case for special orders or when the device has been modified in line with new technology.



NOTE!

Read this manual carefully and thoroughly before any operation of the device, and especially before turning it on!

Manufacturer **is not liable** for any damages or faults caused by:

- violation of advice concerning operation and cleaning;
- use other than designed;
- alterations made by user;
- use of inadequate spare parts.

We reserve the right to make technical changes for purposes of developing and improving the useful properties.

1.4 Copyright protection

The instruction manual including any texts, drawings, images or other illustrations is copyright. No part of this publication may be reproduced, transmitted or used in any form or by any means without permission in writing from the manufacturer. Any person who commits any unauthorized act in relation to this publication shall be liable to claims for damages. All rights reserved.



NOTE!

The contents, texts, drawings, pictures and any other illustrations are copyright and subject to other protection rights. Any person unlawfully using this publication is liable to criminal prosecution.

1.5 Declaration of conformity



The device complies with the current standards and directives of the EU. We certify this in the EC declaration of conformity. If required we will be glad to send you the according declaration of conformity.

2. Safety

This section provides an overview of all important safety aspects.

In addition every chapter provides precise safety advice for the prevention of dangers which are highlighted by the use of the above mentioned symbols.

Furthermore, attention should be paid to all pictograms, markers and labels on the device, which must be kept in a permanent state of legibility.

By following all the important safety advice you gain an optimal protection against all hazards as well as the assurance of a safe and trouble-free operation.

2.1 General information

This device is designed in accordance with the presently applicable technological standards. However, the device can pose a danger if handled improperly and inappropriately.

Knowing the contents of the instruction manual as well as avoiding mistakes and thus operating this device safely and in a fault-free manner is very essential to protect yourselves from the hazards.

To prevent hazards and to ensure optimum efficiency, no modifications or alterations to the device that are not explicitly approved by the manufacturer may be undertaken.

This device may only be operated in technically proper and safe condition.

2.2 Safety instructions for use of the device

The specifications regarding the industrial safety are based on the Regulations of the European Union applicable at the time of manufacturing the device.

If the device is used commercially, the user is obliged to ensure that the said industrial safety measures concur with the state of the rules and regulations applicable at the time in question for the entire period of use of the device and to comply with the new specifications.

Outside the European Union, the industrial safety laws applicable at the place of installation of the device and the regional territorial provisions must be complied with.

Besides the industrial safety instructions in the instruction manual, the general safety and accident prevention regulations as well as environment protection regulations applicable for area of application of the device must be followed and complied with.



CAUTION!

- The device can be used by children **8 years and up**, as well as by people with disabilities and those with limited experience/knowledge as long as they are under supervision or have been instructed on proper use of the device and its possible dangers.

- **Children** should not play with the device.
- Cleaning and **maintenance cannot be performed by children** younger than 8 years old and must be done under supervision.
- **Children under the age of 8 years old** must be kept away from the device and its power cord.
- Please keep these instructions and give them to future owners of the device.
- All people using the device should follow the instructions and tips contained in these instructions.
- Only use the device indoors.

2.3 Intended use

Safe operation is only guaranteed when using the device for its intended purpose.

Any technical interventions, as well as assembly and maintenance are to be made by a qualified customer service only.

The device is intended for home use or in similar places such as:

- in kitchens for store or office employees or in other service locations;
- in suburban properties;
- by guests of hotels, motels and other places of accommodation;
- in Bed & Breakfasts.

The coffee maker with round filter is **only** intended for the preparation of **coffee** and **warm or hot water** using cold water.

Do not use the coffee maker with round filter for:

- preparing other beverages;
- heating or cooking liquids containing sugar, sweetener, acid, lye or alcohol;
- filling and heated liquids and other substances that are combustible, harmful to the health or quickly become volatile.



CAUTION!

Any use going beyond the intended purpose and/or any different use of the device is forbidden and is not considered as conventional.

Any claims against the manufacturer or his authorized representative as a consequence of experiencing damages resulting from unconventional use are impossible.

The operator is liable for all damages resulting from inappropriate use.

3. Transport, packaging and storage

3.1 Delivery check

Please check the delivery upon completeness and transport damage immediately after receipt. In case of visible damage do not accept or accept the delivery with reservation only.

Note the extent of damage on the carrier's bill of delivery. Trigger off the complaint.

Hidden damages should be reclaimed immediately after notice, as claims for damages can only be asserted within the effective period for complaints.

3.2 Packaging

Please do not throw away the covering carton of your device as it might be useful for storage purposes, when moving or, in case of damages, when the device must be sent back to a repair center. The outer and inner packing material should be removed completely from the device before installation.



NOTE!

If you liked to dispose the packing, consider the regulations applicable in your country. Supply re-usable packing materials to the recycling.

Please inspect the device upon completeness. In case any part is missing please contact our customer service center immediately.

3.3 Storage

Keep the package closed until installation and under consideration of the outside indicated positioning- and storage markings.

Packages should be stored under consideration of the following:

- Do not store outdoors.
- Keep it dry and dust-free.
- Do not expose it to aggressive media.
- Do not expose it to direct sunlight.
- Avoid mechanical shocks and vibration.
- In case of longer storage (> 3 months) make sure you check the state of the packaging and the parts regularly.
If required refresh or renew.



4. Technical data

4.1 Technical specification

Name	Coffee maker with round filter	
Model:	Regina Plus 40T	Regina Plus 90T
Code-No:	A190146	A190196
Material:	stainless steel housing; plastic base and lid	
Capacity:	6.8 litres	15.0 litres
Brewing time for maximum capacity:	approx. 45 minutes	approx. 60 minutes
Minimum brewed amount:	3.0 litres (20 cups)	4.5 litres (30 cups)
Power supply:	1,2 kW / 220-240 V 50/60 Hz	1,6 kW / 220-240 V 50/60 Hz
Abmessungen:	Ø 220 mm, H 420 mm	Ø 270 mm, H 460 mm
Gewicht:	3.1 kg	4.1 kg

We reserve the right to make technical changes!

Additional equipment (not included in the delivery!)

	Round paper filter Regina Plus 40T (250 pieces per package)	Code-No.:A190009250
	Round paper filter Regina Plus 40T (1000 pieces per package)	Code-No.: A190009
	Round paper filter Regina Plus 90T (250 pieces per package)	Code-No.: A190011250
	Round paper filter Regina Plus 90T (1000 pieces per package)	Code-No.: A190011
	Quick descaler for coffee makers (30 bags 15 g each)	Code-No.: 190065

4.2 Overview of parts

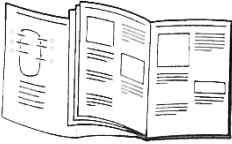

NOTE!

On the folded page of the instruction manual is listed the most important components of the coffee maker. This page should always be opened when reading the instruction manual.

- ① Cover handle
- ② Cover
- ③ Water container handle
- ④ Water container
- ⑤ **ON/OFF switch** with integrated indicator light (red)
- ⑥ Indicator light for maintaining hot water (green)
- ⑦ Descaling indicator (red)
- ⑧ Faucet
- ⑨ Fill level indicator
- ⑩ Filter basket
- ⑪ Riser pipe
- ⑫ Heating hole
- ⑬ Scale deposit scraper

5. Installation and operation

5.1 Safety instructions

- Never allow the power cable to come into contact with heat sources or sharp edges. The power cable should not hang over the side of the working surface. Ensure that no one can step on or trip over the cable.
- The power cable must not be folded, bent or tangled, and must always remain fully unrolled.
- Never place the device or other objects on the power cable.
- Do not lay the cable over carpets or heat insulations. Do not cover the cable. Keep away the cable from operating range and do not dunk it into water.
- Do not use the device in case it does not function properly, has been damaged or dropped.
- Do not use any accessory or spare parts that have not been recommended by the manufacturer. These can be dangerous for the user or lead to damages of the device or personal injury, and further, the warranty expires.
- Protect the device from frost and moisture.
- **Never** use the device with wet or moist hands.
- **Never** leave the device unattended when in use.
- **Never** fill **hot** water into the cold water tank.
- Do **not** fill water into the hot device; wait until it has cooled down.
- Do **not** move or tilt the device when in operation.



WARNING! Hot surface!

During operation some parts of the device become very hot. In order to avoid injuries do not touch any hot parts!

5.2 Installation and connection

- Unpack the device and remove all packing material.
- Put the device in a safe place that can support its weight and is not heat sensitive.
- **Never** place the device on a combustible surface.
- **Never** place the device at the edge of a table to avoid accidents.
- **Never** put the device in a moist or wet area.
- Do not place the device near an open flame, electric heater or other heat source.



WARNING! Hazard via electrical current!

The device can cause injuries due to improper installation!

Before installation the local power grid specification should be compared with that of the device (see type label).

Connect the device only in case of compliance! Take note of the security advice!

The device must only be connected to a properly installed single socket with protective contact.

Never remove the power cable by pulling the cable itself; always grab the plug housing.

- The electrical circuit of the socket must be secured to at least 16A. Only connect the device to a wall outlet; do not use any extension cords or power strips.
- Place the device so that the plug is easily accessible so as to quickly disconnect the device if the need arises.

5.3 Operation

Preparing the device

- Remove the cover and then remove the filter basket together with the riser pipe from the water container.
- Before the first use clean the filter basket, cover and water container interior with warm water and a mild detergent. Rinse thoroughly with clean water to remove remnants of detergent.



ATTENTION!

Do not immerse the bottom of the device in water!

- Clean the riser pipe with warm water and a mild detergent. Rinse thoroughly with clean water.
- To assemble the device, insert the riser pipe in the filter basket opening, and then both parts insert together into the container. Please remember that the riser pipe should be inserted into the heating hole in the bottom of the container in the center.

Brewing coffee

- Fill the water container with **cold** water (the necessary amount of water can be read from the filling indicator level).
- Observe the **minimum amount of coffee** for brewing. It is:

for device **A190146** → **20 cups** → about 3.0 liters

for device **A190196** → **30 cups** → about 4.5 liters



ATTENTION!

***Do not fill the coffee maker with water above the highest marks!
Never use warm water to brew coffee!***

- Place the filter basket assembly into the coffee maker so that the riser pipe is inserted into the heating hole in the bottom of the container in the center. Do not force the riser pipe into position.
- Insert a round paper filter into the filter basket.



NOTE!

Only round paper filters should be used with the coffee maker with round filter

We recommend using **BARTSCHER** round paper filters numbers **A190190** or **A190009250** for models **Regina Plus 40T (A190146)** and round paper filters numbers **A190011** or **A190011250** for models **Regina Plus 90T (A190196)**.

- Pour ground coffee (about 6 grams per cup) into the filter basket.



NOTE!

The recommended amount of coffee may be increased or decreased according to one's preferences.

- Close to coffee maker cover. When closing follow the instructions given on the cover.



WARNING!

During operation, never open the cover. There is a danger of burns!

- Start the coffee maker by switching the **ON/OFF** switch to position „I“. During the boiling process the red operation control light in the switch will come on.
- The green heat retention light will come on when the boiling process has completed. As soon as the brewing process is finished, the temperature is reduced automatically and the coffee is kept at temperature proper for serving until the power plug is disconnected from power supply or the **ON/OFF** switch is set to „O“.



NOTE!

To heat the coffee, remove the riser pipe and filter basket. Turn on the device. The container must contain the amount of coffee for at least 12 cups.

- Unplug the cord when no liquid flows from the faucet of the standing device.
- The device is equipped with a **heat/boil-dry protection**. If the device is accidentally turned on with little or no liquid, the protection device trips and the device switches off automatically.



ATTENTION!

In the event that the overheating protection turns on, disconnect the device from the power source (pull the plug!) and leave to cool.

Press the RESET button on the bottom of the device quickly several times.

The coffee maker is now ready for use.



Serving coffee

- Place the cup or glass under the drain valve, press the valve slightly down and hold until the cup is filled with required amount of coffee.
- Release the drain valve which is closed automatically.
- In order to obtain full flow press the valve lever fully down.



NOTE!

The drain valve is located a little higher, therefore the dregs remain on the water tank bottom and do not enter the served coffee.

- When the device is placed in normal position and the coffee does not flow, remove the plug and fill the device with fresh water after cooling down, when required.

Instructions and advices



NOTE!

The best results can be achieved when coffee is prepared for at least 20 or 30 cups at once.

Remove the filter basket and coffee grounds immediately after the brewing process. Thanks to this the coffee's flavor is maintained.



WARNING! Danger of burns!

Elements of the filter basket and grounds are very hot.

During removal, use appropriate protective equipment!

- Before starting the next batch of coffee, you should thoroughly rinse the coffee brewer with cold water.
- Any drops arising from removing the filter basket and the wet coffee grounds should be wiped clean.
- In order to re-heat cold coffee you should remove the filter basket and riser pipe before connecting the device to the power.
- The coffee machine can also be used to heat water. Fill the cleaned water container with cold water; insert the riser pipe and cleaned filter basket. Turn on the device, as in brewing coffee.
- Set the **ON/OFF** switch to position „O“ when the heating is finished.
- Pull the power plug as soon as less than four cups of water are left in the water tank.



NOTE!

If the device will not be used, remove the riser pipe, otherwise it might get stuck in the heating hole.

6. Cleaning and maintenance

6.1 Safety advice

- Before beginning with repair or cleaning works make sure the device has been disconnected from power supply and has cooled down.
- Do not use any acid agents and make sure no water ingresses the device.
- To protect yourself from electric shock, **never** immerse the device, its cables and the plug in water or other liquids.



CAUTION!

The device is not suited for direct washing via water jets.

Therefore, you must not use any kind of pressure water jet for cleaning the device!

6.2 Cleaning and descaling

Daily cleaning

- Clean the device after each use.
- After use, wash the device with hot water and a mild, **commercially available detergent for coffee makers**. Clean also the filter basket, riser pipe and cover. Please observe the instructions of the manufacturer.
- Dry these items with a soft cloth.
- The water container should be cleaned of all sediments and coffee remnants. It can be cleaned with a mild abrasive cleaner and cleaning pan.
- Wipe the surface of the coffee maker with a damp cloth and then dry with a soft cloth.
- To clean the faucet after use, fill the coffee maker with warm water and drain it through the faucet.

Weekly cleaning

- If the device is used daily, it is necessary to thoroughly clean the **spout mechanism** once weekly, or less frequently in case of less intensive use.
- In order to clean the device unscrew the tap lid and remove the closing cone. Wash all parts in warm water with the gentle washing agent. Use appropriate bottlebrush to clean the tap and its connection with the coffee maker.



CAUTION!

You must not insert the brush into the assembled tap as it may damage the closing cone.

- All parts of the tap should be rinsed with cleaned water and thoroughly dried. Reassemble the tap.
- When required, the **level indicator (a)** may be cleaned with use of appropriate bottlebrush.

Unscrew the **upper screw (d)**, disconnect the **glass pipe (b)** and remove the **upper seal (c)**. Insert the bottlebrush to the **glass pipe (b)** and clean it thoroughly with use of warm water and gentle washing agent. Thoroughly rinse with clean water.

Then reassemble the level indicator. Pay attention to correct positioning of the **lower and upper seal (c)**.

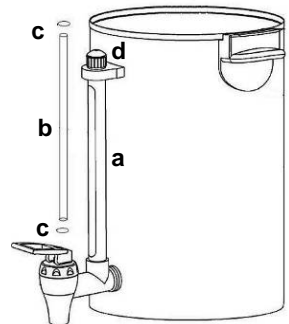



CAUTION!

***Check if the glass pipe is correctly positioned in the seal.
Tighten the fitting gently, otherwise the glass pipe may break.***

- Tighten the **screw (d)** of the level indicator.

Cleaning the heating hole

- The heating hole must be thoroughly cleaned every week, especially if used daily.
- Included in the coffee maker packaging is a scale deposit scraper for cleaning the heating hole at the bottom of the coffee maker.



NOTE!

Only the attached scale deposit scraper should be used!

- Place a cloth soaked with soapy steel wool or a thin cloth for scrubbing over the heating hole.
- Insert the narrow end of the scraper into the heating hole.
- By rotating repeatedly clean heating hole.
- When the heating hole is clean, the metal will shine.

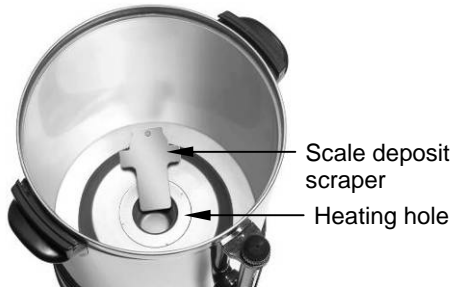

- After completion of cleaning, thoroughly rinse the water container in order to remove all residues of soaps and cleaning detergents.

Descaling



ATTENTION!

In order to extend the use of the device and to ensure good quality coffee, the coffee maker should be descaled regularly!

Claims will not be accepted if the coffee maker will not be descaled regularly, as described in the instruction manual.

Such claims are not covered under the warranty!

- The device is equipped with **red descaling indicator**. Depending on the hardness of used water the indicator may be activated after some brewing cycles, which indicates that the device must be descaled. At the same time the overheating protection is activated and the device is turned off.
- After descaling the coffee maker must be turned on **only** after pressing the **RESET** button in the base. When the device is turned on after descaling, the indicator is not activated.
- **For descaling the device we recommend "Rapid descaler for coffee makers"** that we have tested.

Code-No.: 190065; packing unit: (30 bags 15 g each).

- Dissolve the content of the bag (15 g) in approximately **5 liters** of water.
- Push the riser pipe through the center of the filter basket and place it in the water container. Make sure that the riser pipe has been carefully inserted in the heating hole.
- Pour the descaling mixture into the water container of the coffee maker. Place the cover on the water container and turn on the device.
- Start the brewing process and leave the coffee maker on for about 15 minutes.
- Turn off the device and drain the descaling mixture from the water container through the faucet.
- After descaling, perform the brewing process at **least three times** to remove all remnants of the descaling mixture.
- Rinse thoroughly with warm water the water container, riser pipe, filter basket and drain this water through the faucet.
- The coffee maker is now ready for use.



WARNING!

Do not leave the coffee maker without supervision while descaling!

During descaling use gloves and goggles!

- After descaling carefully wash your hands.

6.3 Safety instructions for maintenance

- Inspect the power cable regularly for damage. Never use the device if the cable is damaged. If the power cable is damaged, have an authorised service center or qualified electrician replace it.
- In case of damage or malfunction, please contact your stockist or our customer service centre. Pay attention to the troubleshooting tips in pt. 7.
- Only a qualified technician and using original spare parts and accessories should carry out repairs and maintenance of the device. **Do not attempt to repair the device yourself.**

7. Possible Malfunctions

Problem	Cause	Solution
The device is turned on, but the red indicator light does not turn on.	<ul style="list-style-type: none"> • The power plug is not properly inserted into the socket. • Disconnected fuse. • Damaged indicator light. • Damaged switch. 	<ul style="list-style-type: none"> • Properly insert the plug into the socket. • Check the fuse. • Check the device in another socket. • Contact a salesperson.
Red descaling indicator is on during the operation.	<ul style="list-style-type: none"> • The device is scaled. 	<ul style="list-style-type: none"> • Remove the plug. Leave the device until cooling down, then descale it according to section 6.2 „Cleaning and descaling“
The device is turned on, the ON/OFF switch indicator is on, but the device is not heating.	<ul style="list-style-type: none"> • Damaged heating element. • Damaged thermostat. 	<ul style="list-style-type: none"> • Contact a salesperson. • Contact a salesperson.
The device turns off.	<ul style="list-style-type: none"> • The overheating protection was triggered. • The device is scaled. 	<ul style="list-style-type: none"> • Remove the plug. Wait until the device cools down and press the RESET button in the base. Maintain appropriate filling level. Descale the device according to section 6.2 „Cleaning and descaling“

Problem	Cause	Solution
The green indicator light does not turn on.	<ul style="list-style-type: none"> • The brewing / heating process is not completed yet. • Damaged indicator light. • Damaged thermostat. 	<ul style="list-style-type: none"> • Wait until the brewing / heating process will be completed • Contact a salesperson. • Contact a salesperson.
The fuse blows immediately after turning on.	<ul style="list-style-type: none"> • Electrical short circuit. 	<ul style="list-style-type: none"> • Contact a salesperson.

The above cases are only for illustration and should be used for better orientation. If the same or similar problems occur, immediately turn off the device and do not use it. If you cannot remedy the source of the fault yourself according to the above examples, you should contact customer service or the salesperson.

8. Waste disposal

Discarding old devices

At the end of its service life the discarded device has to be disposed in accordance with the national regulations. It is advisable to contact a company which is specialized in waste disposal, or just contact the local disposal service in your community.



WARNING!

To exclude any abuse and the dangers involved make the waste device unfit for use before disposal. For that purpose disconnect device from mains supply and remove mains connection cable from the device.



NOTE!



For the disposal of the device please consider and act according to the national and local rules and regulations.

Bartscher GmbH
 Franz-Kleine-Str. 28
 D-33154 Salzkotten
 Germany

phone: +49 (0) 5258 971-0
 fax: +49 (0) 5258 971-120

FRANÇAIS
Traduction
du mode d'emploi original



Avant d'utiliser l'appareil, lire attentivement la notice et la conserver en un lieu facilement accessible !

1. Généralités.....	38
1.1 Informations concernant la notice d'utilisation	38
1.2 Explication des symboles	38
1.3 Responsabilité et garantie	39
1.4 Protection des droits d'auteur.....	39
1.5 Déclaration de conformité	39
2. Sécurité	40
2.1 Généralités.....	40
2.2 Consignes de sécurité relatives à l'usage de l'appareil	40
2.3 Utilisation conforme.....	41
3. Transport, emballage et stockage	42
3.1 Inspection suite au transport	42
3.2 Emballage	42
3.3 Stockage	42
4. Données techniques	43
4.1 Indications techniques.....	43
4.2 Aperçu des composants.....	44
5. Installation et utilisation	45
5.1 Consignes de sécurité.....	45
5.2 Installation et branchement	45
5.3 Utilisation.....	46
6. Nettoyage et maintenance.....	49
6.1 Consignes de sécurité.....	49
6.2 Nettoyage et détartrage.....	50
6.3 Consignes de sécurité relatives à la maintenance	53
7. Anomalies de fonctionnement	53
8. Elimination des éléments usés	54

Bartscher GmbH
 Franz-Kleine-Str. 28
 D-33154 Salzkotten
 Germany

Tél.: +49 (0) 5258 971-0
 Fax: +49 (0) 5258 971-120

1. Généralités

1.1 Informations concernant la notice d'utilisation

La présente notice d'utilisation décrit l'installation, la manipulation et la maintenance de l'appareil, elle sert de source d'informations et d'ouvrage de référence.

La connaissance et l'observation de toutes les consignes de sécurité et des instructions mentionnées dans le mode d'emploi sont la condition sine qua non d'une utilisation sûre et correcte de l'appareil.

En outre, il convient de respecter les consignes locales de prévention des accidents et les dispositions générales de sécurité valables pour l'utilisation de l'appareil.

La présente notice d'utilisation fait partie intégrante du produit; la conserver à proximité de l'appareil afin que le personnel d'installation, de commande, de maintenance et de nettoyage puisse y accéder en tout temps pour une future consultation.

1.2 Explication des symboles

Les consignes de sécurité et informations techniques importantes concernant l'appareil sont indiquées dans la présente notice d'utilisation par des symboles. Il est impératif de respecter ces consignes afin d'éviter les accidents ou les dommages corporels et matériels.



AVERTISSEMENT !

Ce symbole caractérise les dangers pouvant entraîner des blessures. Respecter exactement les avertissements indiqués concernant la sécurité du travail et faire preuve de prudence dans ces situations.



AVERTISSEMENT ! Risque lié au courant électrique !

Ce symbole attire l'attention sur les situations dangereuses liées au courant électrique. Risque de blessure ou risque de mort en cas de non-respect des consignes de sécurité.



ATTENTION !

Ce symbole désigne les consignes dont la inobservation peut entraîner l'endommagement, les dysfonctionnements et/ou une panne complète de l'appareil.



REMARQUE !

Ce symbole met en valeur les conseils et informations devant être respectés afin de d'assurer une utilisation efficace et sans défaut de l'appareil.



AVERTISSEMENT! Surfaces chaudes!

Ce symbole en avertit l'utilisateur durant le fonctionnement de l'appareil. Tout non-respect entraîne des risques de brûlures!

1.3 Responsabilité et garantie

Toutes les indications et consignes contenues dans la présente notice d'utilisation ont été réunies en tenant compte des prescriptions en vigueur, du niveau actuel de développement technique ainsi que de nos connaissances et expériences de plusieurs années.

Les traductions de la notice d'utilisation ont été également effectuées consciencieusement. Nous déclinons toutefois toute responsabilité en cas d'erreurs de traduction.

La version allemande ci-jointe de la présente notice d'utilisation fait foi.

Le contenu effectif de la livraison peut différer éventuellement des explications décrites ici et des représentations graphiques pour les modèles spéciaux, lorsque vous bénéficiez d'options de commande supplémentaires, ou liées aux dernières modifications techniques.



REMARQUE !

Avant de commencer toute activité en lien avec l'appareil, et surtout avant de l'utiliser, lire attentivement ce mode d'emploi !

Le fabricant **n'est pas tenu responsable** de tout dommage ou dysfonctionnement dus à :

- un non respect des indications de mise en service et de nettoyage ;
- une utilisation non conforme à l'utilisation de base ;
- des réparations effectuées par l'utilisateur ;
- l'utilisation de pièces de rechange non approuvées.

Nous nous réservons le droit d'apporter des modifications techniques sur le produit pour améliorer ses qualités fonctionnelles et son développement.

1.4 Protection des droits d'auteur

La notice d'utilisation et les textes, les dessins, figures et autres représentations qui y sont contenus sont protégés par la loi sur les droits d'auteur. Les reproductions de tous types et de toutes formes – même partielles – ainsi que l'exploitation et/ou la transmission de son contenu ne sont pas permises sans autorisation écrite du fabricant. Toute violation des ces dispositions ouvre droit à des dommages et intérêts. Les autres droits demeurent réservés.



REMARQUE !

Les indications du contenu, les textes, dessins, figures et autres représentations sont protégés par les droits d'auteur et soumis à d'autres droits de propriété industrielle. Toute exploitation abusive est passible de peine.

1.5 Déclaration de conformité



L'appareil correspond aux normes et directives actuelles de l'Union européenne. Nous l'attestons dans la déclaration de conformité CE. Nous vous ferons volontiers parvenir sur demande la déclaration de conformité correspondante.

2. Sécurité

Ce chapitre donne un aperçu de tous les aspects importants de la sécurité.

De plus, des consignes concrètes de sécurité visant à écarter les dangers sont mentionnées dans les chapitres individuels et caractérisées par des symboles.

Veiller en outre à respecter les pictogrammes indiqués sur l'appareil, les étiquettes et les inscriptions et à en préserver leur lisibilité.

L'observation de toutes les consignes de sécurité permet une protection optimale contre les risques et garantit un fonctionnement sûr et sans défaut de l'appareil.

2.1 Généralités

L'appareil est conçu d'après les règles techniques valables actuellement. Néanmoins, celui-ci peut comporter des risques en cas d'utilisation non conforme ou inappropriée.

La connaissance du contenu de la présente notice d'utilisation constitue une des conditions qui vous permet de vous protéger contre les risques, d'éviter les erreurs et, par conséquent, d'assurer une utilisation sûre et à l'abri des pannes.

Pour éviter tout risque et garantir une performance optimale de l'appareil, celui-ci ne doit être ni modifié ni transformé sans autorisation expresse du fabricant.

N'utiliser l'appareil que lorsque celui-ci est en parfait état de sécurité et de fonctionnement.

2.2 Consignes de sécurité relatives à l'usage de l'appareil

Les indications afférentes à la sécurité du travail se réfèrent aux ordonnances de l'Union européenne valables au moment de la fabrication de l'appareil.

En cas d'usage commercial de l'appareil, l'exploitant s'engage, pendant la durée totale de son utilisation, à constater la conformité des mesures citées en matière de sécurité du travail avec l'état actuel de l'arsenal de conseils et à respecter les nouvelles prescriptions.

A l'extérieur de l'Union européenne, respecter les lois sur la sécurité du travail et les dispositions régionales en vigueur sur le lieu d'exploitation de l'appareil.

Outre les consignes en matière de sécurité du travail mentionnées dans la présente notice d'utilisation, il convient d'observer et de respecter les consignes de sécurité et de prévention des accidents universelles pour le domaine d'utilisation de l'appareil, ainsi que les dispositions de protection de l'environnement en vigueur.



ATTENTION !

- L'appareil peut être utilisé par les **enfants à partir de 8 ans**, ainsi que par des personnes handicapées physique, moteur et/ou mentale, ou des personnes sans expérience ou sans connaissances, pour peu qu'elles utilisent l'appareil sous surveillance, ou qu'elles aient reçu des instructions sur l'utilisation de l'appareil et les risques encourus.

- **Ne pas** laisser les **enfants** s'amuser avec l'appareil.
- Les **enfants ne sont pas** autorisés à nettoyer et à **entretenir** l'appareil, à moins qu'ils n'aient plus de 8 ans et qu'ils soient surveillés.
- **Ne pas laisser les enfants de moins de 8 ans** approcher de l'appareil et du câble d'alimentation.
- Conserver cette notice. En présentant l'appareil à une tierce personne, penser à présenter également la notice d'utilisation.
- Toute personne utilisant cet appareil doit respecter les instructions et recommandations présentées dans la présente notice.
- L'appareil est conçu pour une utilisation en intérieur uniquement.

2.3 Utilisation conforme

La sécurité de fonctionnement de l'appareil est garantie uniquement lors de l'utilisation conforme de celui-ci.

Toutes les interventions techniques, également le montage et la mise en état doivent être uniquement effectués par le service après-vente qualifié.

L'appareil est conçu pour une utilisation domestique ou des lieux similaires, tels que :

- dans les coins cuisine aménagés dans les magasins, bureaux ou autres sites d'activités de services ;
- dans l'immobilier rural ;
- pour les clients dans les hôtels, motels et autres lieux d'habitation similaires ;
- dans des Bed & Breakfast.

Les percolateurs à filtre rond sont uniquement destinés à la préparation du café et de l'eau tiède ou chaude, à partir d'eau froide.

Ne pas utiliser le percolateur pour :

- la préparation d'autres boissons,
- chauffer ou faire bouillir des liquides contenant du sucre, de l'édulcorant, des acides, des bases ou de l'alcool
- verser ou chauffer des liquides ou substances inflammables, ou très volatiles pouvant nuire à la santé



ATTENTION !

Toute autre utilisation que celle indiquée et/ou toute utilisation différente de l'appareil est interdite et est considérée comme non conforme.

Les prétentions de tous types contre le fabricant et/ou ses fondés de pouvoir par suite de dommages résultant d'une utilisation non conforme de l'appareil sont exclues.

L'exploitant est seul responsable en cas de dommages liés à une utilisation non conforme.

3. Transport, emballage et stockage

3.1 Inspection suite au transport

Vérifier l'intégralité et l'absence de dommages dus au transport dès réception du produit. En cas de dommages identifiables extérieurement dus au transport, refuser ou accepter le produit livré uniquement sous réserve.

Noter l'étendue du dommage sur les documents de transport/le bon de livraison du transporteur. Engager une réclamation.

Dès détection des défauts cachés, formuler immédiatement une réclamation, les prétentions à dommages et intérêts étant valables uniquement dans les délais prescrits.

3.2 Emballage

Ne jeter le carton extérieur de l'appareil. Vous en avez besoin éventuellement pour garder l'appareil, lors d'un déménagement ou lorsque vous devez envoyer l'appareil à notre service après-vente en cas d'éventuels dommages. Retirer complètement les emballages extérieur et intérieur avant la mise en service de l'appareil.



REMARQUE !

Si vous désirez éliminer l'emballage, respectez les consignes en vigueur dans votre pays. Réintroduisez les matériaux d'emballage récupérables dans le circuit de recyclage.

Contrôlez si l'appareil et les accessoires sont complets. S'il devait manquer des éléments, veuillez contacter notre service après-vente.

3.3 Stockage

Garder les emballages fermés jusqu'à l'installation de l'appareil et en respectant les indications d'installation et de stockage apposées à l'extérieur.

Stocker les emballages uniquement dans les conditions suivantes :

- Ne pas garder les emballages à l'extérieur.
- Les tenir à l'abri de l'humidité et de la poussière.
- Ne pas les exposer aux fluides agressifs.
- Les protéger des rayons du soleil.
- Éviter les secousses mécaniques.
- En cas de stockage prolongé (> 3 mois), contrôler régulièrement l'état général de tous les éléments et de l'emballage.
Si nécessaire, les rafraîchir et les renouveler.



4. Données techniques

4.1 Indications techniques

Nom	Percolateur à filtre rond	
Modèle :	Regina Plus 40T	Regina Plus 90T
Code-No.:	A190146	A190196
Matériau :	Enceinte en acier inoxydable; Socle et couvercle en matière plastique	
Capacité :	6,8 litres	15,0 litres
Temps de préparation à capacité maximale :	env. 45 min.	env. 60 min.
Quantité minimum à préparer :	3 litres (20 tasses)	4,5 litres (30 tasses)
Puissance :	1,2 kW / 220-240 V 50/60 Hz	1,6 kW / 220-240 V 50/60 Hz
Dimensions (mm)	Ø 220 mm, H 420 mm	Ø 270 mm, H 460 mm
Masse :	3,1 kg	4,1 kg

Sous réserve de modifications !

Accessoires (non fournis !)

	Filtre en papier, rond Regina Plus 40T (250 unités dans l'emballage)	Code-No.: A190009250
	Filtre en papier, rond Regina Plus 40T (1000 unités dans l'emballage)	Code-No.: A190009
	Filtre en papier, rond Regina Plus 90T (250 unités dans l'emballage)	Code-No.: A190011250
	Filtre en papier, rond Regina Plus 90T (1000 unités dans l'emballage)	Code-No.: A190011
	Détartrant rapide pour percolateur (30 sachets de 15 g)	Code-No.: 190065

4.2 Aperçu des composants

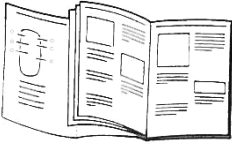

REMARQUE !

Sur la partie pliée du mode d'emploi se trouvent les composantes principales du percolateur. Veiller à avoir cette page toujours ouverte pendant la lecture du mode d'emploi.

- ① Poignée du couvercle
- ② Couvercle
- ③ Poignée du réservoir d'eau
- ④ Réservoir d'eau
- ⑤ Interrupteur **Marche/Arrêt** avec témoin lumineux intégré (rouge)
- ⑥ Témoin lumineux du maintien de la température (vert)
- ⑦ Lampe témoin de détartrage (rouge)
- ⑧ Robinet
- ⑨ Indicateur du niveau de remplissage
- ⑩ Panier à filtres
- ⑪ Colonne de soutien
- ⑫ Ouverture chauffante
- ⑬ Grattoir détartrant

5. Installation et utilisation

5.1 Consignes de sécurité

- Eviter tout contact du câble avec des sources de chaleur et des objets pointus. Ne pas laisser le câble pendre d'une table ou de tout autre plan de travail. Veiller à ce que personne ne puisse marcher ou trébucher sur le câble.
- Ne pas plier, tordre, emmêler le câble d'alimentation ; toujours le garder tendu.
- Ne jamais placer l'appareil ou tout autre objet sur le câble d'alimentation.
- Ne pas poser le cordon sur la moquette ou autres isolations thermiques. Ne pas couvrir le cordon. Tenir le cordon éloigné des zones de travail.
- Ne pas utiliser l'appareil lorsque celui-ci ne fonctionne pas correctement, est endommagé ou tombé par terre.
- N'utiliser aucun accessoire ou aucune pièce détachée non recommandés par le fabricant. Ceux-ci pourraient présenter un danger pour l'utilisateur ou endommager l'appareil et entraîner des dommages corporels, en plus la garantie expire.
- Conserver l'appareil à l'abri du gel et de l'humidité.
- **Ne jamais** utiliser l'appareil avec les mains mouillées ou humides.
- **Ne jamais** laisser l'appareil sans surveillance lorsqu'il est en marche.
- Ne versez **jamais** d'eau chaude dans le réservoir d'eau.
- Ne versez pas d'eau dans l'appareil chaud ; laissez d'abord refroidir l'appareil.
- Ne pas déplacer ou incliner l'appareil en cours de fonctionnement.



AVERTISSEMENT! Surfaces chaudes!

Pendant que l'appareil est en service, certaines pièces de l'appareil chauffent beaucoup. Ne touchez pas de pièces chaudes afin d'éviter une blessure.

5.2 Installation et branchement

- Déballez l'appareil et éliminez tout le matériel d'emballage.
- Placer l'appareil dans un endroit sûr, pouvant supporter le poids de l'appareil et résistant aux températures élevées.
- Ne **jamais** placer l'appareil sur une surface inflammable.
- **Ne jamais** placer l'appareil au bord d'une table pour éviter qu'il ne se renverse ou qu'il tombe.
- **Ne jamais** placer l'appareil dans un environnement humide ou mouillé.
- Ne pas placer l'appareil à proximité d'une flamme nue, de fours électriques ou à gaz ou de toute autre source de chaleur.



AVERTISSEMENT ! Risque lié au courant électrique !

L'appareil peut causer des blessures en cas d'installation non conforme.

Avant de procéder à son installation, comparer les données du réseau électrique local aux indications techniques de l'appareil (voir plaque signalétique).

Brancher l'appareil uniquement lorsqu'il y a conformité!

Respecter les consignes de sécurité !

L'appareil ne peut être branché qu'à une prise monophasée conforme, avec système de protection.

Ne pas débrancher le cordon d'alimentation en tirant sur le câble ; toujours tirer par la fiche.

- Le circuit électrique de la prise doit assurer au minimum 16A. Ne raccorder l'appareil que directement à une prise murale; ne pas utiliser de rallonge ou de multiprise.
- Placer l'appareil de telle sorte que la fiche soit facilement accessible, afin de pouvoir débrancher l'appareil rapidement en cas de besoin.

5.3 Utilisation

Préparation de l'appareil

- Retirer le couvercle, le panier à filtre, ainsi que la colonne de soutien du réservoir d'eau.
- Avant la première utilisation, nettoyer l'intérieur du panier à filtre, du couvercle et du réservoir d'eau avec de l'eau chaude et un produit d'entretien neutre. Rincer abondamment, afin d'éliminer tout résidu de produit d'entretien



ATTENTION !

Ne pas placer le fond de l'appareil dans l'eau !

- Nettoyer la colonne de soutien à l'eau chaude avec un produit d'entretien neutre. Rincer abondamment à l'eau claire.
- Pour faire fonctionner l'appareil, placer la colonne de soutien dans l'ouverture du panier à filtres, puis placer ces deux pièces dans le réservoir. Noter que la colonne de soutien doit être rattachée à l'ouverture chauffante au milieu du fond du réservoir.

Préparation du café

- Remplir le réservoir d'eau avec de l'eau **froide** (la quantité versée est visible grâce au niveau de l'indicateur de remplissage).
- Respecter les **quantités minimales de café** à infuser, comme suit :

pour l'appareil **A190146** → **20 tasses** → env. 3,0 litres

pour l'appareil **A190196** → **30 tasses** → env. 4,5 litres



ATTENTION !

Ne pas remplir le percolateur avec de l'eau au-dessus de la dernière ligne !

Ne jamais remplir le percolateur avec de l'eau chaude !

- Placer le panier à filtre prêt à utiliser de telle sorte que la colonne de soutien soit rattachée à l'ouverture chauffante au milieu du fond du réservoir. Ne pas installer la colonne de soutien en force dans sa position.
- Placer le filtre en papier rond dans le panier à filtres.



REMARQUE !

Seuls les filtres ronds en papier sont adaptés au percolateur à filtres ronds.

Nous conseillons l'utilisation des filtres ronds en papier **BARTSCHER**, numéros **A190009** ou **A190009250** pour les modèles **PRO Regina Plus 40T (A190146)** et les filtres ronds en papier numéros **A190011** ou **A190011250** pour les modèles **Regina Plus 90T (A190196)**.

- Verser du café moulu (env. 6 g par tasse) dans le panier à filtre.



REMARQUE !

La quantité de café recommandée varie en fonction des préférences, pour une utilisation plus ou moins corsée.

- Fermer le couvercle du percolateur. Pour cela, suivre les indications inscrites sur le couvercle.



AVERTISSEMENT !

Lorsque l'appareil est en marche, ne jamais ouvrir le couvercle, risque de brûlures !

- Mettre la cafetière en marche en plaçant l'interrupteur **ON/OFF** en position „I“. Le témoin rouge de fonctionnement placé sur l'interrupteur s'allume et signale que l'appareil fonctionne et que le cycle de préparation est en route.
- A la fin du cycle de préparation, le témoin vert de maintien de température s'allume. La température est réduite automatiquement et le café est maintenu à la température à laquelle il doit être servi tant que l'interrupteur **ON/OFF** n'est pas placé en position „O“ ou que la fiche n'est pas retirée de la prise.



REMARQUE !

Pour réchauffer du café, retirer la colonne de soutien et le panier à filtres. Allumer l'appareil. Il doit rester dans le réservoir une quantité minimale de café pour servir 12 tasses.

- Retirer la fiche uniquement au moment où aucun liquide ne sort du robinet en position verticale de l'appareil.
- L'appareil possède une fonction de protection contre la **surchauffe/l'utilisation à sec**. Si l'appareil est mis en marche par mégarde sans liquide ou que le niveau de liquide est trop bas, la protection se déclenche et l'appareil s'éteint automatiquement.



ATTENTION !

Si le système anti-surchauffe s'active, débrancher l'appareil (retirer la fiche !) et le laisser refroidir. Appuyer à plusieurs reprises sur le bouton RESET en-dessous de l'appareil.

Le percolateur est de nouveau prêt à être utilisé.



Service du café

- Placer la tasse ou le verre sous le robinet sous le robinet à poussoir, presser le poussoir légèrement vers le bas et maintenir jusqu'à obtenir la quantité désirée de café dans la tasse.
- Libérer le poussoir du robinet, ce qui entraîne sa fermeture automatique.
- Afin d'obtenir le débit maximum, presser le poussoir du robinet complètement vers le bas.



REMARQUE !

Grâce à la position du robinet poussoir qui est fixé un peu plus haut, le marc de café reste au fond du réservoir à eau et ne pénètre pas dans le café qui est servi.

- Lorsque l'appareil est placé en position normale et que le café ne coule plus du robinet poussoir, il faut alors retirer la fiche de l'alimentation et le cas échéant, laisser refroidir l'appareil avant de rajouter de l'eau fraîche.

Indications et conseils



REMARQUE !

Les meilleurs résultats sont obtenus pour une préparation de café pour 20 à 30 tasses minimum, en une seule fois.

Retirer le panier à filtre et le marc de café immédiatement après que l'eau soit infusée. Ainsi, le goût du café est préservé.



AVERTISSEMENT ! Risques de brûlures !

Les éléments du panier à filtre et du marc de café sont très chauds.

Utiliser un matériel de protection adéquat pour leur retrait !

- Avant de préparer une deuxième charge, bien rincer le percolateur à l'eau froide.
- Récupérer les gouttes de condensation avec le couvercle du percolateur, formées lors du retrait du panier à filtres et à cause du marc à café mouillé.
- Pour réchauffer du café froid, retirer le panier à filtre et la colonne de soutien avant de brancher l'appareil.
- Il est aussi possible de réchauffer de l'eau dans le percolateur. Pour cela, remplir le réservoir d'eau avec de l'eau froide; et placer la colonne de soutien et le panier à filtres. Allumer l'appareil comme pour une infusion de café.
- Mettez l'appareil sur „O“ dès que le passage de l'eau est terminé.
- Retirez la fiche secteur dès que la quantité restante dans le réservoir soit inférieure à 4 tasses.



REMARQUE !

Si l'appareil ne doit pas être utilisé, retirer la colonne de soutien, car elle pourrait se bloquer dans l'ouverture chauffante.

6. Nettoyage et maintenance

6.1 Consignes de sécurité

- Avant de nettoyer et de réparer de l'appareil, débrancher l'alimentation électrique et laisser refroidir l'appareil.
- Ne pas utiliser de détergents caustiques et veiller à ce que l'eau ne pénètre pas à l'intérieur de l'appareil.
- Ne **jamais** plonger l'appareil, le cordon et la fiche dans l'eau ou autres liquides.



ATTENTION !

L'appareil n'est pas conçu pour le nettoyage par jet d'eau direct.

Par conséquent, vous ne devez jamais le laver avec un jet d'eau sous pression !

6.2 Nettoyage et détartrage

Nettoyage quotidien

- Nettoyer l'appareil après chaque utilisation.
- Après utilisation, laver l'appareil à l'eau chaude et à l'aide d'un produit d'entretien disponible dans le commerce, **spécialement conçu pour le nettoyage des percolateurs**. Nettoyer le panier à filtres, la colonne de soutien et le couvercle. Veuillez respecter les recommandations des fabricants du produit !
- Sécher ces éléments avec un chiffon souple.
- Éliminer les dépôts et restes de café du réservoir d'eau. Il est possible d'utiliser un produit d'entretien neutre et une brosse pour casseroles.
- Essuyer l'extérieur du percolateur avec un chiffon humide, puis sécher avec un chiffon souple.
- Pour nettoyer le robinet, remplir le percolateur d'eau chaude et la laisser couler par le robinet.

Nettoyage une fois par semaine

- En cas d'utilisation quotidienne, tous le mécanisme du robinet à pression doit être nettoyé avec soin une fois par semaine, et plus rarement pour une utilisation moins fréquente.
- Afin de le nettoyer, dévisser le couvercle du robinet à pression, retirer le cône de fermeture. Nettoyer toutes les parties à l'eau chaude avec un peu de produit nettoyant doux. Nettoyer le robinet et son raccord à la cafetière à l'aide d'une brosse à nettoyer les bouteilles appropriée.



ATTENTION !

Ne jamais insérer la brosse à bouteille dans le robinet à pression lorsque celui-ci est monté, car cela peut endommager le cône de fermeture.

- Rincer toutes les pièces du robinet à pression à l'eau claire et sécher soigneusement. Remonter le robinet à pression.
- En cas de besoin, il est possible de nettoyer **l'indicateur de remplissage (a)** à l'aide d'une brosse à bouteilles appropriée.

Dans sa partie supérieure, sur le support de l'indicateur de remplissage, dévisser la **vis (d)**, défaire le **tube en verre (b)** et retirer le **joint supérieur (c)**. Insérer la brosse à bouteille dans le tube en verre **(b)** et le nettoyer soigneusement à l'aide d'eau chaude et d'un produit nettoyant doux. Bien rincer à l'eau claire. Ensuite remonter l'indicateur de remplissage dans le support. Faites particulièrement attention à bien replacer **les joints inférieurs et supérieurs (c)**.

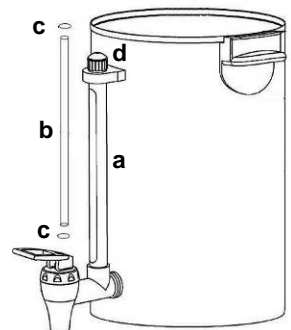

**ATTENTION !**

Faites attention à bien replacer le tuyau dans les joints. L'écrou flare doit être vissé sans forcer, sinon vous risquez de briser le tube en verre.

- Revisser la **vis (d)** de l'indicateur de remplissage.

Nettoyage de l'ouverture chauffante

- L'ouverture chauffante doit être nettoyée avec soin au minimum une fois par semaine, en particulier pour une utilisation quotidienne de l'appareil.
- Dans le carton d'emballage du percolateur se trouve un grattoir détartrant pour nettoyer l'ouverture chauffante au fond de l'appareil.

**REMARQUE !**

N'utiliser que le grattoir détartrant fourni !

- Placer une brosse en paille de fer ou une éponge fine à récurer imbibée de savon au dessus de l'ouverture chauffante.
- Introduire la fine extrémité du grattoir dans l'ouverture chauffante.
- Faire pivoter le grattoir détartrant plusieurs fois dans l'ouverture chauffante.
- L'ouverture chauffante est propre lorsque le métal brille.
- Bien rincer le réservoir d'eau après le nettoyage, afin d'éliminer tout résidu de savon et de produit d'entretien.

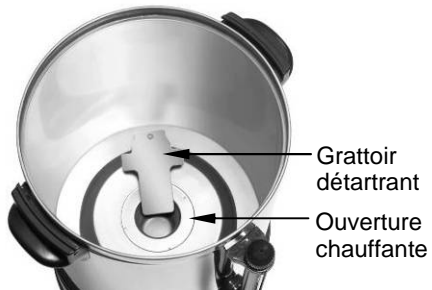

Détartrage



ATTENTION !

Afin de prolonger la durée de vie de l'appareil et d'assurer une bonne qualité du café, détartrer régulièrement le percolateur !

Aucune réclamation ne sera prise en compte si le percolateur n'est pas régulièrement détartré, comme indiqué dans le mode d'emploi.

Ce type de réclamation n'est pas couvert par la garantie !

- L'appareil est équipé d'un **témoin rouge de détartrage**. En fonction du taux de calcaire de l'eau utilisée, le témoin s'allume après un certain nombre de cycles de préparation du café, et signale ainsi la nécessité de détartrer l'appareil. Dans le même temps, le dispositif de protection contre la surchauffe se déclenche et éteint l'appareil.
- Après le détartrage, la cafetière peut être rallumée **uniquement** après avoir pressé la touche **RESET** se trouvant sur le socle de l'appareil. Après l'avoir rallumé, le témoin de détartrage ne se rallume pas.
- **Pour détartrer l'appareil**, nous vous recommandons l'utilisation du produit „**Détartrant rapide pour percolateurs**“ testé par nous :

(Code-No.: 190065; unité d'emballage : 30 sachets de 15 g).

- Diluer la quantité d'un **sachet** (15 g) dans env. **5 litres** d'eau.
- Retirer la colonne de soutien par l'intérieur du panier à filtres et la placer dans le réservoir d'eau. Faire attention à ce que la colonne de soutien soit bien placée dans l'ouverture chauffante.
- Verser le produit détartrant dans le réservoir d'eau du percolateur. Refermer l'appareil avec le couvercle et le mettre en marche.
- Lancer le processus d'infusion, et une fois terminé, laisser l'appareil allumé pendant encore 15 min environ.
- Eteindre l'appareil et vider le produit détartrant du réservoir d'eau par le robinet.
- Après le détartrage, lancer l'infusion du percolateur au **moins trois fois** supplémentaires afin d'éliminer tous les dépôts de calcaire.
- Bien rincer le réservoir d'eau, la colonne de soutien et le panier à filtres à l'eau chaude, et faire écouler cette eau par le robinet.
- Le percolateur est de nouveau prêt à être utilisé.



AVERTISSEMENT !

Ne pas laisser l'appareil sans surveillance lors du détartrage !

Pour le détartrage, utiliser des gants et des lunettes de protection !

- Bien se nettoyer les mains après le détartrage.

6.3 Consignes de sécurité relatives à la maintenance

- Inspecter périodiquement le câble d'alimentation pour vérifier s'il n'est pas abîmé. Ne jamais utiliser l'appareil lorsque le câble d'alimentation est endommagé. Afin d'éviter tout risque, si le câble est endommagé, le faire remplacer immédiatement par un réparateur agréé ou par un électricien qualifié.
- En cas de dommages ou de pannes, adressez-vous à votre commerce spécialisé ou à notre service après-vente. Se reporter aux indications concernant la recherche des anomalies au point 7.
- Toute intervention de maintenance ou de réparation ne doit être effectuée que par un spécialiste ou un atelier spécialisé qui utilise les pièces de rechange et les accessoires d'origine. **Ne tentez jamais de réparer vous-même l'appareil !**

7. Anomalies de fonctionnement

Problème	Source	Résolution
L'appareil est en marche, mais le témoin lumineux rouge ne s'allume pas.	<ul style="list-style-type: none"> • La fiche n'est pas bien branchée dans la prise • Le fusible est débranché • Le témoin lumineux est défectueux • L'interrupteur est défectueux 	<ul style="list-style-type: none"> • Bien brancher la fiche • Vérifier le fusible, tenter de brancher l'appareil sur d'autres prises électriques. • Contacter le revendeur • Contacter le revendeur
Lors du fonctionnement, le témoin rouge de détartrage s'allume.	<ul style="list-style-type: none"> • L'appareil est entartré 	<ul style="list-style-type: none"> • Retirer la prise. Laisser l'appareil refroidir, puis le détartrer selon les indications figurant à la partie 6.2 „Nettoyage et détartrage“
L'appareil est allumé, le témoin d'alimentation sur l'interrupteur Marche/Arrêt est allumé mais l'appareil ne chauffe pas.	<ul style="list-style-type: none"> • L'élément de chauffage est endommagé • Le thermostat est endommagé 	<ul style="list-style-type: none"> • Contacter le revendeur • Contacter le revendeur
L'appareil s'éteint.	<ul style="list-style-type: none"> • Le dispositif de protection contre la surchauffe s'est déclenché • L'appareil est entartré 	<ul style="list-style-type: none"> • Retirer la fiche de la prise. Attendre que l'appareil refroidisse et presser la touche RESET sur le socle de l'appareil. Maintenir un niveau suffisant de remplissage de liquide. Détartrer l'appareil selon les indications figurant au point 6.2 „Nettoyage et détartrage“.

Problème	Source	Résolution
Le témoin lumineux vert ne s'allume pas.	<ul style="list-style-type: none">• L'infusion/le réchauffement ne sont pas encore terminés• Lampe témoin endommagée• Le thermostat est endommagé	<ul style="list-style-type: none">• Attendre que l'infusion/le réchauffement soient terminés• Contacter le revendeur• Contacter le revendeur
Le fusible saute immédiatement lors de la mise en marche.	<ul style="list-style-type: none">• Court-circuit électrique	<ul style="list-style-type: none">• Contacter le revendeur

Les cas présentés ci-dessus n'ont qu'une valeur indicative et doivent être utilisés comme exemples. Si des problèmes similaires ou analogues ocurrent, éteindre l'appareil immédiatement et ne pas l'utiliser. Si les problèmes ne peuvent pas être résolus à l'aide des cas présentés, veuillez contacter le service client ou le revendeur.

8. Elimination des éléments usés

Appareils usagés

Procéder à l'élimination de l'appareil usagé à la fin de sa durée de vie conformément aux prescriptions nationales. Il est recommandé de contacter une entreprise spécialisée dans la gestion des éléments usés ou de contacter le département d'élimination de votre commune.



AVERTISSEMENT !

Afin d'exclure l'abus et les risques encourus, rendre l'appareil usagé inutilisable avant son élimination. Débrancher pour cela l'appareil de l'alimentation secteur et retirer le câble d'alimentation de l'appareil.



REMARQUE !



Pour l'élimination de l'appareil veuillez respecter les prescriptions en vigueur dans votre pays et votre commune.

Bartscher GmbH
Franz-Kleine-Str. 28
D-33154 Salzkotten
Germany

Tél.: +49 (0) 5258 971-0
Fax: +49 (0) 5258 971-120

NEDERLANDS**Vertaling****van de originele gebruiksaanwijzing**

Lees voor het gebruik de gebruiksaanwijzing door en bewaar hem op een goed bereikbare plaats!

1. Algemeen	110
1.1 Informatie over de gebruiksaanwijzing	110
1.2 Symboolverklaring	110
1.3 Aansprakelijkheid en vrijwaring	111
1.4 Auteursrecht	111
1.5 Verklaring van Conformiteit	111
2. Veiligheid	112
2.1 Algemeen	112
2.2 Aanwijzingen voor de veiligheid bij het gebruik van het apparaat	112
2.3 Reglementair gebruik	113
3. Transport, verpakking en bewaring	114
3.1 Controle bij aflevering	114
3.2 Verpakking	114
3.3 Bewaring	114
4. Specificaties	115
4.1 Technische Gegevens	115
4.2 Overzicht van onderdelen	116
5. Installatie en bediening	117
5.1 Veiligheidsvoorschriften	117
5.2 Installatie en aansluiting	117
5.3 Bediening	118
6. Reiniging en onderhoud	121
6.1 Veiligheidsvoorschriften	121
6.2 Reiniging en ontkalking	122
6.3 Veiligheidsvoorschriften voor onderhoud	125
7. Mogelijke storingen	125
8. Afvalverwijdering	126

Bartscher GmbH
 Franz-Kleine-Str. 28
 D-33154 Salzkotten
 Germany

Tel.: +49 (0) 5258 971-0
 Fax: +49 (0) 5258 971-120

1. Algemeen

1.1 Informatie over de gebruiksaanwijzing

Deze gebruiksaanwijzing bevat de beschrijving van de installatie, de bediening en het onderhoud van het apparaat en dient als belangrijke informatiebron en naslagwerk.

De kennis en het in acht nemen van alle hier beschreven veiligheidsvoorschriften en instructies is een voorwaarde voor veilig en juist gebruik van het apparaat.

Daarom moeten de voor het toepassingsgebied van het apparaat geldende lokale voorschriften inzake ongevallenpreventie en algemene veiligheidsvoorschriften worden opgevolgd.

De gebruiksaanwijzing is een integraal onderdeel van het product en moet altijd binnen handbereik bewaard worden, zodat deze installatie-, bedienings-, onderhouds- en reinigingspersoneel er gebruik van kan maken.

1.2 Symboolverklaring

Belangrijke veiligheids- en technische instructies zijn in deze gebruiksaanwijzing aangeduid door symbolen. Deze instructies moeten bij het gebruik van dit apparaat absoluut in acht worden genomen om ongelukken, gevaar voor personen of materiële schade te vermijden.



WAARSCHUWING!

Dit symbool waarschuwt voor gevaren, die tot lichamelijk letsel kunnen leiden. Volg u de aangegeven veiligheidsinstructies op en wees in deze gevallen heel voorzichtig.



WAARSCHUWING! Gevaar voor elektrische schokken!

Bij dit symbool moet men op gevaarlijke situaties letten, die elektrische schokken kunnen veroorzaken. Als de veiligheidsvoorschriften niet worden opgevolgd, bestaat het gevaar van lichamelijke letsel en levensgevaar.



OPGELET!

Met dit symbool worden aanwijzingen gegeven, die als zij niet in acht worden genomen, tot beschadiging, slecht functioneren en/of storing van het apparaat kunnen leiden.



AANWIJZING!

Dit symbool wijst op tips en informatie die wezenlijk zijn voor efficiënt en storingsvrij gebruik van het apparaat.



WAARSCHUWING! Heet oppervlak!

Dit symbool waarschuwt ervoor dat het werkende apparaat een heet oppervlak heeft. Veronachtzaming van de waarschuwing kan verbranding veroorzaken!

1.3 Aansprakelijkheid en vrijwaring

Alle gegevens en tips die zijn opgenomen in deze gebruiksaanwijzing zijn samengesteld rekening houdend met de geldende voorschriften, de actuele technische stand van zaken en onze langdurige inzichten en ervaring.

Ook de tekst van deze gebruiksaanwijzing is zo goed mogelijk vertaald. Wij zijn echter niet aansprakelijk voor eventuele fouten in de vertaling. Doorslaggevend is de bijgevoegde Duitse versie van deze gebruiksaanwijzing.

Het geleverde apparaat kan bij speciale bestellingen, aanvullende bestelopties of vanwege de nieuwste technische ontwikkelingen afwijken van de hier beschreven regels en grafische afbeeldingen.



AANWIJZING!

Lees deze gebruiksaanwijzing aandachtig door, voordat u handelingen verricht met het apparaat, met name voordat u het in gebruik neemt.

De producent is niet aansprakelijk voor de schade en gebreken die zijn ontstaan als gevolg van:

- het niet in acht nemen van de aanwijzingen voor bediening en reiniging;
- oneigenlijk gebruik;
- het aanbrengen van wijzigingen door de gebruiker;
- de toepassing van ongeoorloofde reserveonderdelen.

Wij behouden ons het recht voor om technische veranderingen in het product aan te brengen die leiden tot verbetering van de gebruikseigenschappen en de verdere ontwikkeling van het apparaat.

1.4 Auteursrecht

De gebruiksaanwijzing en de erin opgenomen teksten, tekeningen, foto's en andere afbeeldingen zijn auteursrechtelijk beschermd. Niets (ook gedeeltelijk) uit deze uitgave mag in ongeacht welke vorm worden verveelvoudigd, verwerkt en/of gepubliceerd zonder voorafgaande schriftelijke toestemming van de fabrikant. Overtreding van het bovenstaande verplicht tot schadevergoeding. Wij behouden ons het recht voor tot verdere vorderingen.



AANWIJZING!

De inhoudelijke gegevens, teksten, tekeningen, foto's en andere afbeeldingen vallen onder het auteursrechten het recht op de bescherming van de industriële eigendom. Ieder misbruik is strafbaar.

1.5 Verklaring van Conformiteit



Het apparaat beantwoordt aan de actuele EU-normen en richtlijnen. Dit bevestigen we in de EG-verklaring van Conformiteit. Indien gewenst, sturen we u graag de betreffende Verklaring van Conformiteit toe.

2. Veiligheid

In dit gedeelte wordt een overzicht gegeven van alle belangrijke veiligheidsaspecten. Bovendien zijn er in de onderstaande hoofdstukken concrete veiligheidsvoorschriften opgenomen (aangeduid met symbolen) om risico's te voorkomen. Daarom moeten de op het apparaat aangebrachte pictogrammen, tekens en opschriften in acht genomen worden en steeds goed leesbaar gehouden.

Het in acht nemen van alle veiligheidsvoorschriften garandeert een optimale bescherming tegen gevaren en een veilig en storingsvrij gebruik van het apparaat.

2.1 Algemeen

Het apparaat is gemaakt volgens de laatste stand der techniek. Het kan echter een bron van gevaar vormen als het apparaat niet in overeenstemming met zijn bestemming gebruikt wordt.

Kennis van de inhoud van deze gebruiksaanwijzing is een van de voorwaarden, om gevaren en fouten te vermijden waardoor het apparaat veilig en storingsvrij gebruikt kan worden. Om gevaren te vermijden en om de optimale werking te garanderen mag het apparaat zonder uitdrukkelijke toestemming van de fabrikant niet veranderd of omgebouwd worden.

Het apparaat mag alleen gebruikt worden als het zich in goede technische en veilige staat bevindt.

2.2 Aanwijzingen voor de veiligheid bij het gebruik van het apparaat

De veiligheidsinstructies hebben betrekking op de EU-verordeningen, die op het tijdstip van productie van het apparaat van kracht zijn.

Als het apparaat voor commerciële doeleinden wordt gebruikt, is de gebruiker ertoe verplicht, om gedurende de hele exploitatieperiode van het apparaat te controleren of de genoemde veiligheidsvoorschriften overeenstemmen met de actuele regels en om nieuwe voorschriften na te leven.

Buiten de Europese Unie moeten de geldende veiligheidsvoorschriften en regels in acht worden genomen van de plaats waar het apparaat gebruikt wordt.

Behalve de arbeidsveiligheidsvoorschriften uit deze gebruiksaanwijzing moeten de voor het toepassingsgebied van het apparaat algemeen geldende veiligheidsvoorschriften, voorschriften inzake ongevallenpreventie en de geldende richtlijnen inzake milieubescherming in acht worden genomen en opgevolgd.



OPGELET!

- Het apparaat mag worden gebruikt door **kinderen vanaf 8 jaar** en door personen met fysieke, sensorische of verstandelijke beperkingen, met weinig ervaring en/of kennis, wanneer dit onder toezicht gebeurt of nadat zij zijn geïnstrueerd over veilig gebruik van het apparaat en zij begrijpen welke gevaren het gebruik van het apparaat met zich meebrengt.
- **Kinderen** mogen niet met het apparaat spelen.

- **Kinderen** mogen het apparaat niet schoonmaken of **onderhoud plegen**, tenzij ze ouder zijn dan 8 jaar en onder toezicht staan.
- **Kinderen jonger dan 8 jaar** mogen zich niet in de buurt van het apparaat en de aansluitingskabel bevinden.
- Deze gebruiksaanwijzing zorgvuldig bewaren. Als u het apparaat overdraagt aan een derde dient u deze gebruiksaanwijzing ook mee te geven.
- Alle personen die het apparaat gebruiken, moeten zich houden aan de aanbevelingen en aanwijzingen uit deze gebruiksaanwijzing.
- Gebruik het apparaat uitsluitend in gesloten ruimten.

2.3 Reglementair gebruik

De veiligheid is alleen dan gegarandeerd als het apparaat gebruikt wordt in overeenstemming met zijn bestemming.

Alle technische ingrepen, ook de montage en het onderhoud, mogen uitsluitend worden uitgevoerd door de gekwalificeerde klantenservice.

Het apparaat is bestemd voor gebruik in het huishouden en op vergelijkbare plaatsen, zoals:

- personeelskeukens van winkels, kantoren of andere dienstverlenende bedrijven;
- landgoederen;
- voor klanten in hotels, motels en vergelijkbare huisvestingsvoorzieningen;
- bed and breakfast.

De **rondfilter koffiemachines** zijn **uitsluitend** bestemd voor het **bereiden van koffie** en **warm** of **heet water** met gebruik van koud water.

Gebruik de **rondfilter koffiemachine niet** voor:

- het bereiden van andere dranken;
- het verwarmen of koken van vloeistoffen die suiker, zoetstoffen, zuren, logen of alcohol bevatten;
- het vullen met en verwarmen van vloeistoffen of substanties die licht ontvlambaar, zeer vluchtig of schadelijk zijn voor de gezondheid.



OPGELET!

Elk gebruik van het apparaat voor andere en/of afwijkende doeleinden dan waarvoor het bestemd is, is verboden en wordt aangemerkt als niet in overeenstemming met zijn bestemming.

Alle vorderingen, ongeacht in welke vorm op de fabrikant en/of zijn gemachtigde met betrekking tot schade die is veroorzaakt door oneigenlijk gebruik, zijn uitgesloten.

Voor alle schade die is veroorzaakt door verkeerde bediening van het apparaat is alleen en uitsluitend de gebruiker aansprakelijk.

3. Transport, verpakking en bewaring

3.1 Controle bij aflevering

Als het apparaat afgeleverd is, onmiddellijk controleren of het compleet en zonder transportschade is. Als er duidelijk zichtbare transportschade is, het geleverde apparaat niet of alleen onder voorbehoud aannemen.

De schade opschrijven op de transportdocumenten/ het leveringsdocument van de leverancier. Vervolgens reclameren.

Verborgene gebreken onmiddellijk nadat ze zijn geconstateerd, reclameren, omdat eisen tot schadevergoeding alleen binnen de reclamatieperiode mogelijk zijn.

3.2 Verpakking

Gooi het verpakkingsmateriaal van het apparaat niet weg. U kunt het eventueel gebruiken voor het bewaren van het apparaat, bij een verhuizing of als u het apparaat bij eventuele schade aan ons servicepunt moet sturen. Verwijder voor de ingebruikname het buitenste en binnenste verpakkingsmateriaal volledig van het apparaat.



AANWIJZING!

Indien u de verpakking wilt weggooien, let dan op de in uw land geldende regels. Lever het verwerkbare verpakkingsmateriaal aan voor recycling.

Controleer of het apparaat en de accessoires compleet zijn. Indien er onderdelen ontbreken, neem dan contact op met onze Klantenservice.

3.3 Bewaring

Bewaar de gesloten verpakking tot de installatie en volgens de op de buitenkant aangebrachte plaats- en bewaringsmarkering.

Verpakte apparaten alleen als volgt bewaren:

- Niet buitenshuis bewaren.
- Droog en stofvrij bewaren.
- Niet blootstellen aan agressieve middelen.
- Tegen straling van de zon beschermen.
- Mechanische schokken vermijden.
- Bij langere bewaring (> 3 maanden) regelmatig de algemene toestand van alle bestanddelen en van de verpakking controleren. Indien nodig verbeteren of vernieuwen.



4. Specificaties

4.1 Technische Gegevens

Naam	Rondfilter koffiemachine	
Model:	Regina Plus 40T	Regina Plus 90T
Art. nr.:	A190146	A190196
Materiaal:	behuizing van roestvrijstaal, voet en deksel van kunststof	
Inhoud:	6,8 liter	15,0 liter
Zettijd van de maximale hoeveelheid:	ca. 45 min.	ca. 60 min
Minimale zethoeveelheid:	3 liter (20 kopjes)	4,5 liter (30 kopjes)
Aansluitwaarden:	1,2 kW / 220-240 V 50/60 Hz	1,6 kW / 220-240 V 50/60 Hz
Afmetingen:	Ø 220 mm, H 420 mm	Ø 270 mm, H 460 mm
Gewicht:	3,1 kg	4,1 kg

Wijzigingen voorbehouden!

Extra uitrusting (niet meegeleverd!)

	Ronde koffiefilters Regina Plus 40T (250 stuks per verpakking)	Art.-Nr.: A190009250
	Ronde koffiefilters Regina Plus 40T (1000 stuks per verpakking)	Art.-Nr.: A190009
	Ronde koffiefilters Regina Plus 90T (250 stuks per verpakking)	Art.-Nr.: A190011250
	Ronde koffiefilters Regina Plus 90T (1000 stuks per verpakking)	Art.-Nr.: A190011
	Snelontkalker voor koffiemachines (30 zakjes a 15 gram)	Art.-Nr.: 190065

4.2 Overzicht van onderdelen



AANWIJZING!

Op de uitklapbare pagina van de gebruiksaanwijzing staan de belangrijkste componenten van de koffiemachine vermeld. Houd deze bladzijde bij het lezen van de gebruiksaanwijzing altijd opengeklapt.

- ① Handgreep van het deksel
- ② Deksel
- ③ Handgreep van het waterreservoir
- ④ Waterreservoir
- ⑤ **AAN-/UIT**-schakelaar met geïntegreerd controlelampje (rood)
- ⑥ Controlelampje warmhouden (groen)
- ⑦ Controlelampje ontkalking (rood)
- ⑧ Kraantje
- ⑨ Vulniveau-aanduiding
- ⑩ Filterhouder
- ⑪ Stijgbuisje
- ⑫ Verwarmingsopening
- ⑬ Schrapper voor kalkaanslag

5. Installatie en bediening

5.1 Veiligheidsvoorschriften

- Let erop dat de voedingskabel niet in contact komt met warmtebronnen en scherpe randen. Laat de voedingskabel niet van de tafel of het aanrecht naar beneden hangen. Zorg ervoor dat niemand op de kabel kan stappen of erover kan struikelen.
- De voedingskabel niet knikken, pletten of knopen en altijd volledig uitrollen.
- Plaats het apparaat of andere voorwerpen nooit op de voedingskabel.
- De kabel niet onder tapijt of andere warmte-isolatie leggen. De kabel niet afdekken. De kabel weghouden van het werkvlak en niet in water onderdompelen.
- Gebruik het apparaat niet als het niet juist functioneert, beschadigd is of is gevallen.
- Gebruik uitsluitend accessoires en onderdelen die door de fabrikant worden aanbevolen. De garantie vervalt als er andere accessoires worden gebruikt, ze kunnen gevaarlijk zijn voor de gebruiker, schade aan het apparaat veroorzaken en leiden tot lichamelijke letsel.
- Bescherm het apparaat tegen vorst en vocht.
- Het apparaat **nooit** bedienen met natte of vochtige handen.
- Laat het apparaat **nooit** zonder toezicht werken.
- **Geen warm water** in het reservoir gieten.
- **Geen** warm water in het warme toestel vullen, het toestel moet eerst afgekoeld zijn.
- Het apparaat niet bewegen of kantelen terwijl het in werking is.



WAARSCHUWING! Heet oppervlak!

***Tijdens het gebruik kunnen enkele onderdelen heel heet worden.
Om letsels te vermijden, deze hete onderdelen niet aanraken.***

5.2 Installatie en aansluiting

- Pak het apparaat uit en verwijder al het verpakkingsmateriaal.
- Plaats het apparaat op een vlakke, stabiele ondergrond die het gewicht van het apparaat kan dragen en die niet gevoelig is voor warmte.
- Zet het apparaat **nooit** op een brandbare ondergrond.
- Zet het apparaat **nooit** dicht bij de rand van de tafel om omkiepen of vallen te voorkomen.
- Plaats het apparaat **nooit** in een vochtige of natte omgeving.
- Plaats het apparaat niet in de buurt van open vuur, elektrische kachels, verwarmingsketels of andere warmtebronnen.



WAARSCHUWING! Gevaar voor elektrische schokken!

**Ondeskundige installatie van het apparaat kan verwondingen veroorzaken!
Vergelijk de installatiegegevens van het lokale stroomnetwerk met de technische gegevens van het apparaat (zie typeschild).**

Het apparaat alleen aansluiten als bovenstaande gegevens overeenkomen!

De veiligheidsvoorschriften in acht nemen!

Het apparaat mag uitsluitend aangesloten worden op correct geïnstalleerde, enkelvoudige gearde stopcontacten.

Haal de voedingskabel nooit uit het stopcontact door aan de kabel te trekken maar pak altijd de stekker beet.

- De stroomkring van het stopcontact moet met minimaal 16A beveiligd zijn. Verbind het apparaat uitsluitend rechtstreeks met het wandstopcontact. Gebruik van verlengsnoeren en verdeelstekkers is verboden.
- Plaats het apparaat zodanig dat de stekker altijd bereikbaar is om het apparaat indien nodig snel uit te kunnen schakelen.

5.3 Bediening

Vorbereiding van het apparaat

- Verwijder het deksel en haal de filterhouder en het stijgbuisje uit het waterreservoir.
- Maak de filterhouder, het deksel en het waterreservoir voor het eerste gebruik aan de binnenkant schoon met warm water en een mild schoonmaakmiddel. Spoel ze grondig af met schoon water om de resten schoonmaakmiddel te verwijderen.



OPGELET!

De onderkant van het apparaat niet in water onderdompelen!

- Maak het stijgbuisje schoon met warm water en een mild schoonmaakmiddel. Spoel het zorgvuldig af met schoon water.
- Zet het apparaat in elkaar door het stijgbuisje in de opening van de filterhouder te steken en beide delen vervolgens samen in het reservoir te plaatsen. Denk eraan dat u het stijgbuisje in de verwarmingsopening in het midden van de reservoirbodem plaatst.

Koffiezetten

- Vul het waterreservoir met **koud** water (u kunt de benodigde hoeveelheid water aflezen van de vulniveau-aanduiding).
- Houdt u aan de **minimale hoeveelheid koffie** bij het koffiezetten. Deze bedraagt:

voor **A190146** → **20 kopjes** → ca. 3,0 liter

voor **A190196** → **30 kopjes** → ca. 4,5 liter



OPGELET!

***De koffiemachine niet boven de maximale maataanduiding vullen met water!
Gebruik nooit warm water voor het zetten van koffie!***

- Plaats de filterhouder zodanig in de koffiemachine dat het stijgbuisje in de verwarmingsopening in het midden van de reservoirbodem schuift. Het stijgbuisje niet met geweld in de vereiste positie plaatsen.
- Plaats een rond filter in de filterhouder.



AANWIJZING!

Gebruik uitsluitend ronde koffiefilters van papier in de rondfilter koffiemachine.

Wij bevelen het gebruik aan van **BARTSCHER** ronde koffiefilters met de nummers **190009** of **A190009250** voor de modellen **Regina Plus 40T (A190146)** en ronde koffiefilters met de nummers **A190011** of **A190011250** voor het model **Regina Plus 90T (A190196)**.

- Strooi gemalen koffie (ca. 6 g. per kopje) in de filterhouder.



AANWIJZING!

U kunt de aanbevolen hoeveelheid koffie naar smaak vergroten of verkleinen.

- Sluit de koffiemachine met het deksel. Houdt u bij het sluiten aan de aanwijzingen op het deksel.



WAARSCHUWING!

***Maak het deksel tijdens de werking van het apparaat nooit open.
Gevaar voor verbranding!***

- Zet de koffiemachine aan door de **AAN/UIT**-knop in de positie „I“ te zetten. Het rode controlelampje in de schakelaar gaat branden en geeft daarmee aan dat het apparaat werkt en dat de kookcyclus bezig is.
- Na afloop van de kookcyclus gaat het groene controlelampje warmhouden branden. De temperatuur gaat automatisch omlaag en de koffie wordt warm gehouden op serveertemperatuur totdat u de **AAN/UIT**-knop in de positie „O“ zet of de stekker uit het stopcontact trekt.



AANWIJZING!

Om de koffie op te warmen verwijdt u het stijgbuisje en de filterhouder. Zet het apparaat aan. In het reservoir moet zich een hoeveelheid koffie bevinden voor minimaal 12 kopjes.

- Haal de stekker uit het stopcontact zodra er geen vloeistof uit het kraantje van het rechtop staande apparaat meer loopt.
- Het apparaat is uitgerust met een beveiliging tegen **oververhitting/droogkoken**. Wanneer u het apparaat per ongeluk inschakelt zonder, of met te weinig vloeistof, dan wordt deze beveiliging geactiveerd en schakelt het apparaat automatisch uit.



OPGELET!

Wanneer de beveiliging tegen oververhitting in werking treedt, het apparaat loskoppelen van het lichtnet (trek de stekker uit het stopcontact!) en laten afkoelen.

Druk enige malen kort op de RESET-knop op de onderkant van het apparaat.

De koffiemachine is opnieuw klaar voor gebruik.



Serveren van de koffie

- Zet een kopje of glas onder het aftapkraantje, druk het kraantje een beetje naar beneden en houd hem vast totdat u de gewenste hoeveelheid koffie in het kopje hebt getapt.
- Laat het tapkraantje los, zodat het kraantje automatisch sluit.
- Druk de hendel van het kraantje volledig naar beneden om de vloeistof doorlopend uit de kraan te laten lopen.



AANWIJZING!

Dankzij de verhoogde positie van het tapkraantje blijft het koffiedik onderin het waterreservoir en komt niet in de geserveerde koffie terecht.

- Als het apparaat in een normale positie is geplaatst en er geen koffie meer uit het tapkraantje loopt, haal dan de stekker uit het stopcontact en vul het apparaat zodra het is afgekoeld indien gewenst opnieuw met vers water.

Adviezen en tips



AANWIJZING!

U verkrijgt het beste resultaat, wanneer u in één keer minimaal 20 tot 30 kopjes koffie zet.

Verwijder de filterhouder en het koffiedik onmiddellijk na het beëindigen van het koffiezetproces. Hierdoor blijft de smaak van de koffie behouden.



WAARSCHUWING! Gevaar voor verbranding!

Het koffiedik en de onderdelen van de filterhouder zijn bijzonder heet.

Gebruik geschikte beschermingsmiddelen als u ze verwijdert!

- Spoel de koffiemachine goed om met koud water voordat u begint met het zetten van de volgende portie koffie.
- Vang de druppels die ontstaan bij het uitnemen van de filterhouder en het verwijderen van het natte koffiedik, op met het deksel van de koffiemachine.
- Verwijder de filterhouder en het stijgbuisje voordat u het apparaat opnieuw aansluit op het lichtnet om koude koffie opnieuw op te warmen.
- U kunt in de koffiemachine ook water verwarmen. Vul het schone waterreservoir met koud water; plaats het stijgbuisje en de schoongemaakte filterhouder. Schakel het apparaat in, net zoals bij het koffiezetten.
- Schakel het apparaat uit, zodra het verwarmingsproces is afgelopen.
- Als er in het waterreservoir minder dan 4 kopjes vloeistof gebleven zijn, de stekker uit het stopcontact verwijderen.



AANWIJZING!

Verwijder het stijgbuisje wanneer u het apparaat niet gebruikt, omdat het anders geblokkeerd kan raken in de verwarmingsopening.

6. Reiniging en onderhoud

6.1 Veiligheidsvoorschriften

- Zowel voor reiniging als voor reparatie onderbreek voordat u het apparaat de stroomtoevoer en het apparaat laten afkoelen.
- Gebruik geen bijtende reinigingsmiddelen en zorg ervoor, dat er geen water in het apparaat komt.
- Het is **niet** toegestaan het apparaat, de kabel of de stekker in water of een andere vloeistof onder te dompelen, om elektrische schokken te vermijden.



OPGELET!

Het apparaat is niet geschikt voor het direct uitspoelen met een waterstraal. Daarom is het niet toegestaan het apparaat met een hoogdruk waterstraal te reinigen!

6.2 Reiniging en ontkalking

Dagelijkse reiniging

- Maak het apparaat na ieder gebruik schoon.
- Maak het apparaat na gebruik schoon met warm water en **een in de handel verkrijgbaar mild schoonmaakmiddel voor koffiemachines**. Houd u aan de aanbevelingen van de producenten van deze middelen! Maak de filterhouder, het stijgbuisje en het deksel schoon.
- Droog deze elementen af met een zacht doekje.
- Maak het waterreservoir schoon van alle aanslag en koffieresten. U kunt hem reinigen met een mild schuurmiddel en een pannensponsje.
- Neem de koffiemachine aan de buitenkant af met een vochtig doekje en droog hem vervolgens af met een zacht doekje.
- Voor het schoonmaken van het kraantje vult u de koffiemachine met warm water en laat u dit vervolgens door het kraantje weglopen.
- Wanneer u de koffiemachine gebruikt voor de bereiding van warm of heet water, zorg er dan voor dat u het apparaat na elk gebruik bijzonder grondig schoonmaakt.

Eenmaal per week schoonmaken

- Bij dagelijks gebruik moet u **het hele tapkraanmechanisme** een keer per week zorgvuldig schoonmaken. Indien u het apparaat niet zo vaak gebruikt, hoeft dit minder vaak.
- Om schoon te maken draait u het dekseltje van het tapkraantje los en verwijdert u de sluitkegel. Maak alle onderdelen schoon met warm water en een mild schoonmaakmiddel. Maak het tapkraantje en zijn verbinding met de koffiemachine schoon met een geschikte flessenrager.



OPGELET!

Steek de flessenrager nooit in het gemonteerde tapkraantje, dit kan de sluitkegel beschadigen.

- Spoel alle onderdelen van het tapkraantje af met schoon water en droog het zorgvuldig af. Monteer het tapkraantje.
- Indien nodig kunt u de **vulniveau-aanduiding (a)** schoonmaken met een geschikte flessenrager.

Draai aan de bovenkant, bij de houder van de vulniveau-aanduiding, de **schroef (d)** los, maak het **glazen buisje (b)** los en verwijder de bovenste **dichting (c)**. Steek de flessenrager in het **glazen buisje (b)** en maak het zorgvuldig schoon met warm water en een mild schoonmaakmiddel. Spoel hem goed door met schoon water. Monteer vervolgens de vulniveau-aanduiding opnieuw in de houder. Zorg ervoor dat u hierbij de onderste en bovenste **dichting (c)** op de juiste wijze plaatst.

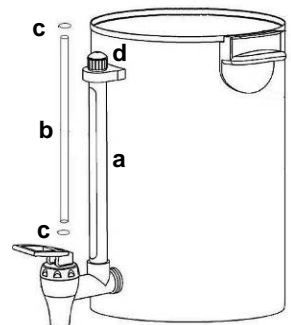

**OPGELET!**

Zorg ervoor dat het glazen buisje op de juiste wijze in de dichting is geplaatst. Draai de schroef voorzichtig aan, anders kan het glazen buisje knappen.

- Draai de **schroef (d)** van de vulniveau-aanduiding aan.

Schoonmaken van de verwarmingsopening

- Maak de verwarmingsopening wekelijks grondig schoon, vooral wanneer u het apparaat dagelijks gebruikt.
- In de verpakking van de koffiemachine bevindt zich een schraper om kalkaanslag te verwijderen voor de verwarmingsopening in de bodem van de koffiemachine.

**AANWIJZING!**

Gebruik alleen de meegeleverde schraper voor kalkaanslag.

- Plaats een doekje van met zeep geïmpregneerde staalwol of een dun schuurdoekje op de verwarmingsopening.
- Steek het smalle uiteinde van de schraper in de verwarmingsopening.
- Maak de verwarmingsopening schoon door de schraper vele malen heen en weer te draaien.
- De verwarmingsopening is schoon wanneer het metaal glanst.
- Spoel na het schoonmaken het waterreservoir zorgvuldig af om alle zeepresten en resten schoonmaakmiddel te verwijderen.

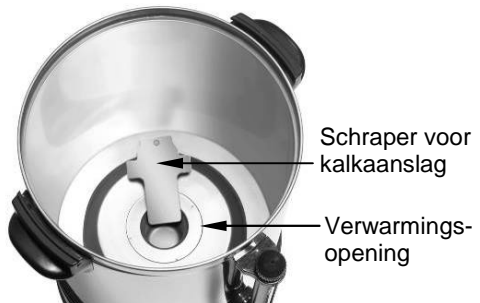

Ontkalken



OPGELET!

Ontkalk de koffiemachine regelmatig om de levensduur van het apparaat te verlengen en u te verzekeren van goede koffiequaliteit.

Reclamaties worden niet gehonoreerd wanneer de koffiemachine niet regelmatig is ontkalkt volgens de aanwijzingen in de gebruiksaanwijzing.

Dit type reclamaties valt niet onder de garantie!

- Het apparaat is uitgerust met **een rood controlelampje ontkalking**. Afhankelijk van de waterhardheid gaat het lampje branden na afloop van een bepaald aantal keren koffiezetten. Zo weet u dat u het apparaat moet ontkalken. Tegelijkertijd gaat de beveiliging tegen oververhitting werken en het apparaat schakelt uit.
- Na het ontkalken kunt u de koffiemachine **uitsluitend** inschakelen door op de **RESET**-knop te drukken die zich in de voet van het apparaat bevindt. Als het apparaat opnieuw is ingeschakeld, brandt het controlelampje ontkalking niet.
- Voor **ontkalking van het apparaat** bevelen wij de door ons beproefde „**Snelontkalker voor koffiemachines**“ aan:

(Artikelnummer: 190065; verpakkingseenheid: 30 zakjes van 15 g).

- Los de inhoud van het **zakje** (15 g) op in ca. **5 liter** water.
- Schuif het stijgbuisje door het midden van de filterhouder en plaats deze in het waterreservoir. Let erop dat u het stijgbuisje exact in de verwarmingsopening plaatst.
- Giet de ontkalkingsoplossing in het waterreservoir van de koffiemachine. Sluit het waterreservoir met het deksel en schakel het apparaat in.
- Doorloop het koffiezetproces en laat de koffiemachine daarna nog ca. 15 minuten aanstaan.
- Schakel het apparaat uit en laat de ontkalkingsoplossing via het kraantje weglopen uit het waterreservoir.
- Voer na het ontkalken het koffiezetproces nog **minimaal driemaal** uit om alle resten van de ontkalkingsoplossing te verwijderen.
- Spoel het waterreservoir, het stijgbuisje en de filterhouder goed om met warm water en laat het water vervolgens via het kraantje weglopen.
- De koffiemachine is opnieuw klaar voor gebruik.



WAARSCHUWING!

De koffiemachine tijdens het ontkalkingsproces niet zonder toezicht laten!

Gebruik tijdens het ontkalken beschermende handschoenen en een veiligheidsbril.

- Was na het ontkalken grondig uw handen.

6.3 Veiligheidsvoorschriften voor onderhoud

- Controleer de voedingskabel regelmatig op beschadigingen. Het apparaat nooit gebruiken wanneer de voedingskabel beschadigd is. Laat een beschadigde voedingskabel vervangen door de servicedienst of een gekwalificeerde elektricien om gevaar te voorkomen.
- Bij schade en storingen neemt u contact op met uw verkoper of onze Klantenservice. Let op de aanwijzingen uit punt 7 betreffende het opzoeken van de storingen.
- Onderhoud- en reparatiewerkzaamheden mogen alleen door gekwalificeerde vaklui worden uitgevoerd, onder gebruikmaking van originele reserveonderdelen en accessoires. **Probeer u nooit zelf het apparaat te repareren!**

7. Mogelijke storingen

Probleem	Oorzaak	Oplossing
Het apparaat is ingeschakeld, maar het rode controlelampje brandt niet.	<ul style="list-style-type: none"> • De stekker zit niet goed in het stopcontact • Uitgeschakelde zekering • Het controlelampje is beschadigd • De schakelaar is beschadigd 	<ul style="list-style-type: none"> • Steek de stekker op de juiste manier in het stopcontact • Controleer de zekering, probeer of het apparaat werkt in een ander stopcontact • Neem contact op met de leverancier • Neem contact op met de leverancier
Tijdens de werking brandt het rode controlelampje ontkalking.	<ul style="list-style-type: none"> • Het apparaat is verkalkt. 	<ul style="list-style-type: none"> • Trek de stekker uit het stopcontact. Laat het apparaat afkoelen en ga vervolgens over tot ontkalken volgens de aanwijzingen uit hoofdstuk 6.2 „Reiniging en ontkalking“.
Apparaat is ingeschakeld, controlelampje in de AAN/UIT -schakelaar brandt, maar apparaat warmt niet op.	<ul style="list-style-type: none"> • Het verwarmingselement is beschadigd • De thermostaat is beschadigd 	<ul style="list-style-type: none"> • Neem contact op met de leverancier • Neem contact op met de leverancier
Het apparaat schakelt uit.	<ul style="list-style-type: none"> • De beveiliging tegen oververhitting is ingeschakeld. • Het apparaat is verkalkt 	<p>Trek de stekker uit het stopcontact. Wacht tot het apparaat is afgekoeld en druk op de RESET-knop in de voet van het apparaat. Zorg voor het juiste vloeistofniveau.</p> <p>Ontkalk het apparaat volgens de aanwijzingen uit hoofdstuk 6.2 „Reiniging en ontkalking“.</p>

Probleem	Oorzaak	Oplossing
Het groene controlelampje brandt niet.	<ul style="list-style-type: none">• Het koffiezetproces / verwarmingsproces is nog niet beëindigd• Het controlelampje is beschadigd• De thermostaat is beschadigd	<ul style="list-style-type: none">• Wacht tot het koffiezetproces/verwarmingsproces is afgelopen• Neem contact op met de leverancier• Neem contact op met de leverancier
De zekering schakelt direct na inschakeling van het apparaat uit.	<ul style="list-style-type: none">• Kortsluiting	<ul style="list-style-type: none">• Neem contact op met de leverancier

De bovenstaande gevallen zijn ter oriëntatie en dienen als voorbeeld. Als er zich dergelijke of vergelijkbare problemen voordoen, moet u het apparaat onmiddellijk uitschakelen en niet verder gebruiken. Wanneer u de storingen niet zelf heeft kunnen oplossen met de bovenstaande aanwijzingen moet u contact opnemen met de klantenservice of de leverancier.

8. Afvalverwijdering

Oude apparaten

Het gebruikte apparaat moet worden verwijderd in overeenstemming met in uw land geldende voorschriften. Aanbevolen wordt om contact op te nemen met een bedrijf dat gespecialiseerd is in verwijdering.



WAARSCHUWING!

Om misbruik en de daaraan verbonden gevaren te voorkomen, maakt u uw oude apparaat vóór de verwijdering onbruikbaar. Het apparaat uit het stopcontact halen en de aansluitkabel uit het apparaat verwijderen.



AANWIJZING!



Bij de verwijdering van het apparaat dient u de in uw land geldende voorschriften in acht te nemen.

Bartscher GmbH
Franz-Kleine-Str. 28
D-33154 Salzkotten
Germany

Tel.: +49 (0) 5258 971-0
Fax: +49 (0) 5258 971-120

POLSKI
Tłumaczenie
oryginalnej instrukcji obsługi



Przed rozpoczęciem użytkowania należy przeczytać instrukcję obsługi, a następnie przechowywać ją w dostępnym miejscu!

1. Informacje ogólne	182
1.1 Informacje dotyczące instrukcji obsługi	182
1.2 Wyjaśnienie symboli.....	182
1.3 Odpowiedzialność i gwarancja	183
1.4 Ochrona praw autorskich	183
1.5 Deklaracja zgodności	183
2. Bezpieczeństwo	184
2.1 Informacje ogólne.....	184
2.2 Wskazówki bezpieczeństwa dla użytkownika urządzenia	184
2.3 Użytkowanie zgodnie z przeznaczeniem.....	185
3. Transport, opakowanie i magazynowanie.....	186
3.1 Kontrola dostawy	186
3.2 Opakowanie	186
3.3 Magazynowanie	186
4. Parametry techniczne	187
4.1 Dane techniczne.....	187
4.2 Zestawienie podzespołów urządzenia.....	188
5. Instalacja i obsługa	189
5.1 Wskazówki dotyczące bezpieczeństwa.....	189
5.2 Ustawienie i podłączenie.....	189
5.3 Obsługa.....	190
6. Czyszczenie i konserwacja.....	193
6.1 Wskazówki dotyczące bezpieczeństwa.....	193
6.2 Czyszczenie i odkamienianie	194
6.3 Wskazówki bezpieczeństwa dotyczące konserwacji	197
7. Możliwe usterki.....	197
8. Utylizacja.....	198

Bartscher GmbH
 Franz-Kleine-Straße 28
 D-33154 Salzkotten
 Niemcy

Tel.: +49 (0) 5258 971-0
 Faks: +49 (0) 5258 971-120

1. Informacje ogólne

1.1 Informacje dotyczące instrukcji obsługi

Niniejsza instrukcja obsługi zawiera opis instalacji urządzenia, jego obsługi oraz konserwacji i służy jako ważne źródło informacji oraz poradnik. Znajomość i przestrzeganie wszystkich zawartych w niej wskazówek dotyczących bezpieczeństwa i obsługi stanowi warunek bezpiecznej i prawidłowej pracy z urządzeniem.

Ponadto należy przestrzegać lokalnych przepisów dotyczących zapobiegania wypadkom oraz zasad BHP.

Instrukcja obsługi stanowi integralny element urządzenia i należy ją przechowywać w pobliżu urządzenia, aby osoby instalujące urządzenie, prowadzące prace konserwacyjne i obsługujące lub czyszczące urządzenie miały do niej stały dostęp.

1.2 Wyjaśnienie symboli

Ważne wskazówki dotyczące bezpieczeństwa oraz kwestii technicznych oznaczono w niniejszej instrukcji obsługi odpowiednimi symbolami. Wskazówek tych należy bezwzględnie przestrzegać, aby uniknąć ewentualnych wypadków, uszczerbku na życiu i zdrowiu osób oraz szkód rzeczowych.



UWAGA!

Symbol ten oznacza zagrożenia mogące prowadzić do powstania obrażeń ciała. Należy bezwzględnie i skrupulatnie przestrzegać niniejszych wskazówek BHP, a w odpowiednich sytuacjach zachować szczególną ostrożność.



NIEBEZPIECZEŃSTWO! Zagrożenie prądem elektrycznym!

Symbol ten zwraca uwagę na zagrożenia prądem elektrycznym. Ignorowanie wskazówek dotyczących bezpieczeństwa stwarza niebezpieczeństwo odniesienia obrażeń ciała lub utraty życia.



OSTRZEŻENIE!

Tym symbolem oznaczono wskazówki, których ignorowanie może, w konsekwencji, doprowadzić do uszkodzenia urządzenia, jego nieprawidłowego działania lub / i awarii.



WSKAZÓWKA!

Ten symbol wskazuje na porady oraz informacje istotne dla efektywnej i bezpiecznej pracy urządzenia.



UWAGA! Gorąca powierzchnia!

Symbol ostrzega przed gorącą powierzchnią urządzenia podczas jego pracy. Lekceważenie ostrzeżenia grosi poparzeniem!

1.3 Odpowiedzialność i gwarancja

Wszystkie informacje zawarte w niniejszej instrukcji obsługi zostały zestawione przy uwzględnieniu obowiązujących przepisów, aktualnej wiedzy konstruktorskiej i inżynierskiej oraz naszej wiedzy, a także naszych wieloletnich doświadczeń.

Również tłumaczenia instrukcji obsługi zostały wykonane jak najbardziej rzetelnie. Nie możemy jednak przejąć odpowiedzialności za ewentualne błędy w tłumaczeniu. Wersją rozstrzygającą jest załączona instrukcja obsługi w języku niemieckim.

W przypadku zamówienia modeli specjalnych lub opcji dodatkowych, oraz w sytuacji zastosowania najnowszych zdobyczy wiedzy technicznej, dostarczone urządzenie może różnić się od objaśnień oraz rysunków zawartych w niniejszej instrukcji obsługi.



WSKAZÓWKA!

Przed rozpoczęciem wszelkich czynności związanych z urządzeniem, zwłaszcza przed jego uruchomieniem, należy uważnie przeczytać niniejszą instrukcję obsługi!

Producent **nie ponosi odpowiedzialności** za szkody i usterki wynikające z:

- nieprzestrzegania wskazówek dotyczących obsługi i czyszczenia;
- użytkowania niezgodnego z przeznaczeniem;
- wprowadzania zmian przez użytkownika;
- zastosowania niedopuszczonych części zamiennych.

Zastrzegamy sobie prawo do wprowadzania zmian technicznych w produkcie, służących poprawie właściwości użytkowych urządzenia oraz jego ulepszaniu.

1.4 Ochrona praw autorskich

Niniejsza instrukcja obsługi oraz zawarte w niej teksty, rysunki, zdjęcia i inne elementy podlegają ochronie prawem autorskim. Bez uzyskania pisemnej zgody producenta, zabrania się powielania treści instrukcji obsługi w jakiegokolwiek formie i w jakikolwiek sposób (także fragmentów), oraz wykorzystywania lub / i przekazywania jej zawartości osobom trzecim. Naruszenia powyższego skutkują obowiązkiem wypłaty odszkodowania. Zastrzegamy sobie prawo do dochodzenia dalszych roszczeń.



WSKAZÓWKA!

Dane, teksty, rysunki, zdjęcia i inne opisy zawarte w niniejszej instrukcji, podlegają ochronie prawem autorskim oraz prawem ochrony własności przemysłowej. Każde nadużycie w jej wykorzystaniu jest karalne.

1.5 Deklaracja zgodności



Urządzenie spełnia aktualnie obowiązujące normy oraz wytyczne Unii Europejskiej. Powyższe potwierdzamy w Deklaracji Zgodności WE. W razie potrzeby chętnie prześlemy Państwu odpowiednią Deklarację Zgodności.

2. Bezpieczeństwo

Niniejszy rozdział zawiera zarys informacji, dotyczących wszystkich istotnych aspektów związanych z bezpieczeństwem.

Ponadto poszczególne rozdziały zawierają konkretne wskazówki (oznaczone symbolami), dotyczące bezpieczeństwa i mające zapobiegać powstawaniu zagrożeń. Należy także przestrzegać informacji z piktogramów, tabliczek oraz napisów umieszczonych na urządzeniu i zadbać o to, aby były one czytelne. Przestrzeganie wszystkich wskazówek dotyczących bezpieczeństwa gwarantuje optymalną ochronę oraz bezpieczną i bezawaryjną pracę urządzenia.

2.1 Informacje ogólne

Urządzenie zostało wykonane wg aktualnie uznanych zasad techniki. Jednakże urządzenie może stanowić źródło zagrożeń, jeśli będzie używane niewłaściwie lub niezgodnie z jego przeznaczeniem.

Znajomość treści zawartych w instrukcji obsługi jest jednym z warunków koniecznych do unikania zagrożeń oraz błędów, a tym samym pozwala na bezpieczne i bezawaryjne użytkowanie urządzenia.

O ile nie uzyskano wyraźniej zgody producenta, zabrania się dokonywać jakichkolwiek zmian lub modyfikacji urządzenia, aby uniknąć ewentualnych zagrożeń i zapewnić optymalne działanie.

Urządzenie wolno używać tylko wtedy, gdy jego stan techniczny nie budzi zastrzeżeń i pozwala na bezpieczną pracę.

2.2 Wskazówki bezpieczeństwa dla użytkownika urządzenia

Dane dotyczące bezpieczeństwa pracy odnoszą się do obowiązujących w momencie wyprodukowania urządzenia zarządzeń Unii Europejskiej.

Jeżeli urządzenie użytkowane jest komercyjnie, użytkownik jest zobowiązany podczas całego okresu użytkowania urządzenia do ustalania zgodności podanych środków bezpieczeństwa pracy z aktualnym stanem regulacji i do przestrzegania nowych przepisów. Poza Unią Europejską przestrzegać należy obowiązujących w miejscu użytkowania przepisów miejscowych i przepisów dotyczących bezpieczeństwa pracy.

Obok przepisów bezpieczeństwa pracy w tej instrukcji obsługi przestrzegać też należy ogólnie obowiązujących przepisów BHP oraz obowiązujących przepisów ochrony środowiska w miejscu użytkowania urządzenia.



OSTRZEŻENIE!

- Urządzenie może być użytkowane przez **dzieci od 8 roku życia**, jak również przez osoby z ograniczonymi zdolnościami fizycznymi, sensorycznymi, umysłowymi oraz o niewielkim doświadczeniu i/lub wiedzy, jeśli pozostają pod nadzorem lub zostały poinstruowane odnośnie bezpiecznego użytkowania urządzenia i zrozumiały wynikające z tego zagrożenia.
- **Dzieci** nie powinny się bawić urządzeniem.

- Czyszczenia i **konserwacji użytkowej nie mogą** przeprowadzać **dzieci**, chyba, że ukończyły one 8 lat i pozostają pod nadzorem.
- **Dzieci poniżej 8 roku** życia nie mogą znajdować się w pobliżu urządzenia i przewodu przyłączeniowego.
- Prosimy o zachowanie niniejszej instrukcji obsługi. Gdy urządzenie zostanie przekazane osobie trzeciej, wówczas należy jej przekazać także niniejszą instrukcję obsługi.
- Wszystkie osoby, które użytkują urządzenie, muszą uwzględniać zalecenia i wskazówki zawarte w niniejszej instrukcji obsługi.
- Urządzenie należy użytkować wyłącznie w pomieszczeniach zamkniętych.

2.3 Użytkowanie zgodnie z przeznaczeniem

Urządzenie pracuje bezpiecznie tylko wtedy, kiedy jest używane zgodnie ze swoim przeznaczeniem.

Wszelka ingerencja w urządzenie, jego montaż oraz prace konserwacyjne, musi wykonywać odpowiedni serwis specjalistyczny.

Urządzenie jest przeznaczone do użytkowania w gospodarstwie domowym i tym podobnych miejscach, jak na przykład:

- w kuchniach dla pracowników w sklepach, biurach lub innych miejscach działalności usługowej;
- w nieruchomościach poza mieszkich;
- przez klientów w hotelach, motelach i tym podobnych lokalach mieszkalnych;
- w lokalach Bed & Breakfast.

Zaparzacz do kawy z filtrem okrągłym przeznaczone są **tylko** do **przygotowywania kawy i ciepłej lub gorącej wody** przy zastosowaniu wody zimnej.

Zaparczacz do kawy z filtrem okrągłym nie stosować do:

- przygotowywania innych napojów;
- podgrzewania lub gotowania płynów zawierających cukier, słodzik, kwas, ług lub alkohol;
- napełniania i podgrzewania płynów i innych substancji łatwopalnych, szkodliwych dla zdrowia lub szybko przechodzących w stan lotny.



OSTRZEŻENIE!

Stosowanie urządzenia w celu różnym lub odbiegającym od jego normalnego przeznaczenia jest zabronione i uznawane za użytkowanie niezgodne z przeznaczeniem.

Wyklucza się jakiegokolwiek roszczenia wobec producenta lub / i jego pełnomocników z tytułu szkód powstałych wskutek użytkowania urządzenia niezgodnie z jego przeznaczeniem.

Odpowiedzialność za szkody powstałe w czasie użytkowania urządzenia w sposób niezgodny z jego przeznaczeniem ponosi tylko i wyłącznie użytkownik.

3. Transport, opakowanie i magazynowanie

3.1 Kontrola dostawy

Po dotarciu dostawy należy niezwłocznie sprawdzić, czy urządzenie jest kompletne i czy nie zostało uszkodzone podczas transportu. W przypadku stwierdzenia widocznych uszkodzeń transportowych, należy odmówić przyjęcia urządzenia lub dokonać przyjęcia warunkowego.

Zakres szkody należy wpisać do dokumentów przewozowych / listu przewozowego spedytora. Następnie należy zgłosić reklamację.

Ukryte szkody należy zgłosić bezpośrednio po ich stwierdzeniu, gdyż roszczenia odszkodowawcze można zgłaszać tylko w ramach obowiązujących terminów reklamacji.

3.2 Opakowanie

Prosimy nie wyrzucać kartonu od urządzenia. Może on być potrzebny do przechowywania urządzenia, przy przeprowadzce lub podczas wysyłki urządzenia do naszego punktu serwisowego w razie wystąpienia ewentualnych uszkodzeń. Przed uruchomieniem urządzenia należy całkowicie usunąć z niego zewnętrzny i wewnętrzny materiał opakowaniowy.



WSKAZÓWKA!

Przy utylizacji opakowania należy przestrzegać przepisów obowiązujących w danym kraju. Materiały opakowaniowe nadające się do powtórnego użytku, należy wprowadzić do recyklingu.

Prosimy sprawdzić, czy urządzenie oraz akcesoria są w komplecie. Jeżeli brakowałoby jakiś części, prosimy skontaktować się z naszym Działem Obsługi Klienta.

3.3 Magazynowanie

Opakowanie należy pozostawić zamknięte do momentu instalacji urządzenia, a podczas przechowywania należy stosować się do oznaczeń dotyczących sposobu ustawienia i magazynowania opakowania.

Opakowane urządzenia należy przechowywać zawsze zgodnie z poniższymi warunkami:

- nie składować na wolnym powietrzu,
- przechowywać w suchym pomieszczeniu, chroniąc przed kurzem,
- nie wystawiać na działanie agresywnych środków,
- chronić przed działaniem promieni słonecznych,
- unikać wstrząsów mechanicznych,
- w przypadku dłuższego magazynowania (powyżej trzech miesięcy), regularnie kontrolować stan wszystkich części oraz opakowania, w razie konieczności urządzenie odświeżyć i odnowić.



4. Parametry techniczne

4.1 Dane techniczne

Nazwa	Zaparzacz do kawy z filtrem okrągłym	
Model:	Regina Plus 40T	Regina Plus 90T
Nr art.:	A190146	A190196
Materiał:	obudowa ze stali nierdzewnej; podstawa i pokrywka z tworzywa sztucznego	
Pojemność:	6,8 litrów	15,0 litrów
Czas zaparzania dla maks. pojemności:	ok. 45 min.	ok. 60 min.
Minimalna zaparzana ilość:	3 litry (20 filiżanek)	4,5 litra (30 filiżanek)
Wartości przyłączeniowe:	1,2 kW / 220-240 V 50/60 Hz	1,6 kW / 220-240 V 50/60 Hz
Wymiary:	Ø 220 mm, wys. 420 mm	Ø 270 mm, wys. 460 mm
Ciężar:	3,1 kg	4,1 kg

Zastrzegamy sobie prawo dokonywania zmian technicznych!

Dodatkowe wyposażenie (nie wchodzi w zakres dostawy!)

	Filtr papierowy okrągły Regina Plus 40T (250 sztuk w opakowaniu)	Nr art.: A190009250
	Filtr papierowy okrągły Regina Plus 40T (1000 sztuk w opakowaniu)	Nr art.: A190009
	Filtr papierowy okrągły Regina Plus 90T (250 sztuk w opakowaniu)	Nr art.: A190011250
	Filtr papierowy okrągły Regina Plus 90T (1000 sztuk w opakowaniu)	Nr art.: A190011
	Szybki odkamieniacz do zaparzaczy do kawy (30 torebek po 15 g)	Nr art.: 190065

4.2 Zestawienie podzespołów urządzenia



WSKAZÓWKA!

Na rozkładanej stronie instrukcji obsługi podane są najważniejsze podzespoły zaparzacza do kawy. Podczas czytania instrukcji obsługi należy zawsze mieć tę stronę otwartą.

- ① Uchwyt pokrywy
- ② Pokrywa
- ③ Uchwyt pojemnika na wodę
- ④ Pojemnik na wodę
- ⑤ **WŁĄCZNIK/WYŁĄCZNIK** ze zintegrowaną lampką kontrolną (czerwona)
- ⑥ Lampka kontrolna utrzymywania ciepła (zielona)
- ⑦ Kontrolka odkamieniania (czerwona)
- ⑧ Kranik
- ⑨ Wskaźnik poziomu napętnienia
- ⑩ Koszyk na filtr
- ⑪ Rura wznosna
- ⑫ Otwór grzewczy
- ⑬ Skrobak do osadów kamienia

5. Instalacja i obsługa

5.1 Wskazówki dotyczące bezpieczeństwa

- Nie dopuszczać do kontaktu przewodu zasilającego ze źródłami ciepła i ostrymi krawędziami. Przewód zasilający nie powinien zwiśać ze stołu lub innego blatu. Należy uważać, aby nikt nie mógł nadepnąć na kabel lub potknąć się o niego.
- Kabel zasilający nie może być zagięty, zagnieciony, splątany, zawsze musi być całkowicie rozwinięty.
- Nigdy nie stawiać urządzenia lub innych przedmiotów na kablu zasilającym.
- Przewodu nie wolno układać na wykładzinie dywanowej ani na innych materiałach termoizolacyjnych. Przewodu nie wolno zakrywać. Przewód należy trzymać z dala od obszaru roboczego i nie wolno zanurzać go w wodzie.
- Nie należy używać urządzenia, jeśli jest ono niesprawne lub uszkodzone, albo spadło na podłogę.
- Nie należy używać akcesoriów ani części zamiennych, które nie są zalecane przez producenta. Może to prowadzić do powstania sytuacji niebezpiecznych dla użytkownika, urządzenie może ulec uszkodzeniu lub spowodować uszczerbek na zdrowiu i życiu osób, a ponadto skutkuje to utratą gwarancji.
- Chronić urządzenie przed mrozem i wilgocią.
- **Nigdy** nie obsługiwać urządzenia mokrymi lub wilgotnymi rękoma.
- Podczas eksploatacji urządzenia, **nigdy** nie pozostawiać go bez nadzoru.
- **Nigdy** nie należy napełniać zbiornika na wodę **gorącą** wodą.
- Nie dolewać wody do gorącego urządzenia, urządzenie musi być najpierw wystudzone.
- Nie przesuwając i nie przechylać urządzenia podczas pracy.



UWAGA! Gorąca powierzchnia!

Podczas pracy urządzenia niektóre jego elementy nagrzewają się. Należy zachować ostrożność przy dotykaniu tych powierzchni, aby uniknąć obrażeń ciała.

5.2 Ustawienie i podłączenie

- Rozpakować urządzenie i usunąć materiał opakowaniowy.
- Ustawić urządzenie w bezpiecznym miejscu o nośności wystarczającej dla ciężaru urządzenia i niewrażliwym na ciepło.
- **Nigdy** nie ustawiać urządzenia na palnym podłożu.
- **Nigdy** nie ustawiać urządzenia przy krawędzi stołu, aby nie dopuścić do przechylenia lub upadku.
- **Nigdy** nie należy ustawiać urządzenia w wilgotnym lub mokrym otoczeniu.
- Nie ustawiać urządzenia w pobliżu stanowisk z otwartym ogniem, pieców elektrycznych, pieców grzewczych lub innych źródeł ciepła.



NIEBEZPIECZEŃSTWO! Zagrożenie prądem elektrycznym!

W przypadku niewłaściwej instalacji, urządzenie może spowodować obrażenia ciała.

Przed instalacją urządzenia, należy porównać parametry prądu miejscowej sieci z parametrami zasilania urządzenia (patrz tabliczka znamionowa).

Urządzenie podłączyć tylko, jeżeli powyższe dane są ze sobą zgodne!

Należy przestrzegać wskazówek dotyczących bezpieczeństwa!

Urządzenie może pracować tylko podłączone do prawidłowo zainstalowanego gniazda pojedynczego z uziemieniem.

Przewodu zasilającego nie należy odłączać ciągnąc za kabel, zawsze należy chwycić za obudowę wtyczki.

- Obwód prądowy gniazodka elektrycznego musi mieć zabezpieczenie co najmniej 16A. Podłączanie wyłącznie bezpośrednio do gniazodka ściennego, zabrania się stosowania rozgałęźników lub gniazdek wielowejściowych.
- Urządzenie należy ustawić tak, aby wtyczka była dostępna w celu szybkiego odłączenia urządzenia, jeśli zajdzie taka potrzeba.

5.3 Obsługa

Przygotowanie urządzenia

- Zdjąć pokrywę i wyjąć koszyk na filtr oraz rurę wznosną z pojemnika na wodę.
- Przed pierwszym użyciem wyczyścić od środka ciepłą wodą i łagodnym środkiem czyszczącym koszyk na filtr, pokrywę i pojemnik na wodę. Spłukać dokładnie czystą wodą, aby usunąć resztki środka czyszczącego.



OSTRZEŻENIE!

Nie zanurzać spodu urządzenia w wodzie!

- Rurę wznosną wyczyścić ciepłą wodą i łagodnym środkiem czyszczącym. Spłukać dokładnie czystą wodą.
- Aby złożyć urządzenie, rurę wznosną należy włożyć do otworu w koszyku na filtr, a następnie obydwie części włożyć razem do pojemnika. Należy pamiętać o tym, aby rura wznosna była wpuszczona w otwór grzewczy na środku dna pojemnika.

Zaparzanie kawy

- Pojemnik na wodę napełnić **zimną** wodą (potrzebną ilość wody można odczytać ze wskaźnika poziomu napełnienia).
- Przestrzegać **minimalnych ilości kawy** przy zaparzaniu. Wynosi ona:

dla urządzenia **A190146** → **20 filiżanek** → ok. 3,0 litry

dla urządzenia **A190196** → **30 filiżanek** → ok. 4,5 litra



OSTRZEŻENIE!

**Nie napełniać zaparzacza do kawy wodą powyżej najwyższej podziałki!
Nigdy nie stosować ciepłej wody do zaparzania kawy!**

- Zespół koszyka na filtr włożyć do zaparzacza do kawy w taki sposób, aby rura wznosna była wpuszczona w otwór grzewczy na środku dna pojemnika. Nie ustawiać na siłę rury wznosnej w odpowiedniej pozycji.
- Włożyć papierowy filtr okrągły do koszyka na filtr.



WSKAZÓWKA!

Do zaparzacza z okrągłym filtrem należy stosować wyłącznie okrągłe filtry papierowe.

Zalecamy przystosowane papierowe filtry okrągłe **BARTSCHER** o numerach **A190009** lub **A190009250** dla modeli **Regina Plus 40T (A190146)** i papierowe filtry okrągłe o numerach **A190011** lub **A190011250** dla modeli **Regina Plus 90T (A190196)**.

- Wsypać mieloną kawę (ok. 6 g na filiżankę) do koszyka na filtr.



WSKAZÓWKA!

Zalecaną ilość kawy w zależności od upodobania można zwiększyć lub zmniejszyć.

- Zamknąć zaparzacza do kawy pokrywą. Przy zamykaniu postępować zgodnie ze wskazówką podaną na pokrywie.



UWAGA!

Podczas pracy urządzenia nigdy nie otwierać pokrywy, istnieje niebezpieczeństwo poparzenia!

- Włączyć zaparzaczkę do kawy ustawiając przełącznik **WŁ./WYŁ.** w pozycji „I”. Zaświeci się umieszczona w przełączniku czerwona kontrolka sieciowa sygnalizująca, że urządzenie pracuje i trwa cykl gotowania.
- Po zakończeniu cyklu gotowania następuje załączenie zielonej kontrolki podtrzymywania temperatury. Następuje automatyczne zredukowanie temperatury i kawa jest utrzymywana w temperaturze serwowania dopóki nie nastąpi przełączenie przełącznika **Wł./Wył.** do pozycji „O” lub wyciągnięcie wtyczki z gniazdka.



WSKAZÓWKA!

Aby podgrzać kawę, wyjąć rurę wznosną i koszyk na filtr. Włączyć urządzenie. W pojemniku musi znajdować się ilość kawy na co najmniej 12 filiżanek.

- Wyjąć wtyczkę w momencie gdy, przy prosto stojącym urządzeniu, z kranika nie wypływa żaden płyn.
- Urządzenie posiada funkcję **ochrony przed przegrzaniem/działaniem na sucho**. Jeśli urządzenie zostanie przypadkowo włączone bez cieczy lub ze zbyt małą ilością cieczy, nastąpi uruchomienie ochrony i urządzenie zostanie automatycznie wyłączone.



OSTRZEŻENIE!

W przypadku uruchomienia się zabezpieczenia przed przegrzaniem, urządzenie odłączyć od źródła zasilania (wyjąć wtyczkę!) i pozostawić do ostygnięcia.

Kilkakrotnie krótko naciskać przycisk RESET na spodzie urządzenia.

Zaparzacz do kawy jest gotowy do ponownego użycia.



Podawanie kawy

- Postawić filiżankę lub szklankę pod kurkiem spustowym, nacisnąć kurek nieco w dół i przytrzymać do uzyskania żądanej ilości kawy w filiżance.
- Zwolnić kurek spustowy, co spowoduje automatyczne jego zamknięcie.
- W celu uzyskania pełnego przepływu dźwignię kurka należy nacisnąć całkowicie w dół.



WSKAZÓWKA!

Dzięki temu, że kurek spustowy jest mocowany wyżej, fusy pozostają na dnie zbiornika na wodę i nie przedostają się do serwowanej kawy.

- Gdy urządzenie jest ustawione w normalnej pozycji i z kurka spustowego nie wypływa kawa, wówczas należy wyciągnąć wtyczkę i w razie potrzeby, po ostygnięciu urządzenia, można je ponownie napełnić świeżą wodą.

Wskazówki i rady



WSKAZÓWKA!

Najlepsze wyniki można osiągnąć, gdy jednorazowo jest przygotowywana kawa na co najmniej 20 lub 30 filiżanek.

Koszyk na filtr oraz fusy z kawy usunąć natychmiast po zakończeniu procesu zaparzania. Dzięki temu smak kawy zostaje zachowany.



UWAGA! Niebezpieczeństwo poparzenia!

Elementy koszyka na filtr i fusy z kawy są bardzo gorące.

Podczas ich wyjmowania zastosować odpowiedni sprzęt ochronny!

- Przed rozpoczęciem zaparzania kolejnej partii kawy, należy dokładnie wypłukać zaparacz do kawy zimną wodą.
- Krople powstające podczas wyjmowania koszyka na filtr oraz przy usuwaniu mokrych fusów z kawy, należy zebrać na pokrywę zaparacza.
- W celu ponownego odgrzania zimnej kawy należy przed podłączeniem urządzenia do sieci wyjąć koszyk na filtr i rurę wznosną.
- W zaparacz do kawy można także podgrzewać wodę. Należy napełnić czysty pojemnik na wodę zimną wodą; włożyć rurę wznosną i oczyszczony koszyk na filtr. Włączyć urządzenie, tak jak przy zaparzaniu kawy.
- Zaraz po zakończeniu procesu wrzenia należy wyłączyć urządzenie.
- Wtyczkę wyjąć z gniazda sieciowego, gdy w zbiorniku na wodę pozostają mniej niż 4 filiżanki płynu.



WSKAZÓWKA!

Jeżeli urządzenie nie będzie używane, wyjąć rurkę wznosną, w przeciwnym razie może się ona zablokować w otworze grzewczym.

6. Czyszczenie i konserwacja

6.1 Wskazówki dotyczące bezpieczeństwa

- Przed czyszczeniem urządzenia lub rozpoczęciem prac naprawczych, odłączyć dopływ prądu do urządzenia i odczekać, aż ostygnie.
- Nie wolno stosować żadnych żrących detergentów i należy uważać, aby do urządzenia nie przedostała się woda.
- Aby uniknąć porażenia prądem nie wolno **nigdy** zanurzać urządzenia, kabla ani wtyczki w wodzie lub innej cieczy.



OSTRZEŻENIE!

Urządzenie nie jest przystosowane do bezpośredniego spryskiwania strumieniem wody. Dlatego nie wolno używać do czyszczenia urządzenia strumienia wody pod ciśnieniem!

6.2 Czyszczenie i odkamienianie

Codziennie czyszczenie

- Urządzenie czyścić po każdym użyciu.
- Po użyciu, należy umyć urządzenie ciepłą wodą i **dostępnym w handlu łagodnym środkiem czyszczącym do zaparzaczy do kawy**. Przestrzegać zaleceń producentów tych środków! Wyczyścić koszyk na filtr, rurę wznosną, pokrywę.
- Osuszyć te elementy miękką ściereczką.
- Pojemnik na wodę należy czyścić ze wszystkich osadów i resztek kawy. Można go czyścić łagodnym środkiem szorującym i czyścikami do garnków.
- Zaparzacz do kawy przetrzeć z zewnątrz wilgotną ściereczką, a następnie osuszyć miękką ściereczką.
- W celu wyczyszczenia kranika po użyciu napełnić zaparzacz do kawy ciepłą wodą i spuścić ją przez kranik.
- Jeżeli zaparzacz do kawy używany jest do przygotowywania ciepłej wody lub wrzątku, zwrócić szczególną uwagę na dokładne czyszczenie po każdym użyciu.

Tygodniowe czyszczenie

- W przypadku codziennego użytkowania cały **mechanizm kurka spustowego** musi być starannie oczyszczany raz w tygodniu, przy rzadszym użytkowaniu rzadziej.
- W celu wyczyszczenia odkręcić pokrywkę kurka spustowego, Wyjąć stożek zamykający. Wszystkie części umyć ciepłą wodą z dodatkiem łagodnego środka myjącego. Kurek spustowy i jego połączenie z zaparzaczem do kawy przeczyścić za pomocą odpowiedniej szczotki do butelek.



OSTRZEŻENIE!

Nigdy nie wsuwać szczotki do butelek do zmontowanego kurka spustowego, ponieważ może to spowodować uszkodzenie stożka zamykającego.

- Wszystkie części kurka spustowego opłukać czystą wodą i dokładnie osuszyć. Ponownie zmontować kurek spustowy.
- W razie potrzeby **wskaźnik napęlenia (a)** można wyczyścić za pomocą odpowiedniej szczotki do butelek. U góry, przy uchwycie wskaźnika napęlenia odkręcić **śrubę (d)**, odłączyć **szklaną rurkę (b)** i zdjąć górną **uszczelkę (c)**. Wprowadzić szczotkę do butelek do **szklanej rurki (b)** i starannie wyczyścić ją z zastosowaniem ciepłej wody i łagodnego środka myjącego. Dobrze opłukać czystą wodą.

Następnie ponownie zamocować wskaźnik napęlenia w uchwycie. Należy przy tym zwrócić uwagę na prawidłowe osadzenie dolnej i górnej **uszczelki (c)**.

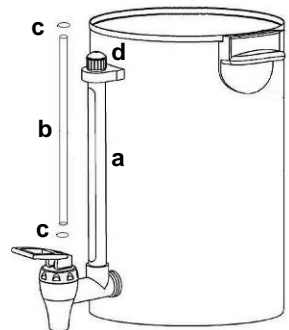

**OSTRZEŻENIE!**

Zwrócić uwagę czy szklana rurka została prawidłowo osadzona w uszczelce. Śrubunek należy dokręcić lekko, w innym przypadku może dojść do pęknięcia szklanej rurki.

- Przykręcić **śrubę (d)** wskaźnika napętnienia.

Czyszczenie otworu grzewczego

- Otwór grzewczy musi być co tydzień dokładnie czyszczony, szczególnie przy codziennym użytkowaniu urządzenia.
- W opakowaniu zaparacza do kawy znajduje się skrobak do usuwania osadów z kamienia do czyszczenia otworu grzewczego na spodzie zaparacza .

**WSKAZÓWKA!**

Należy używać tylko załączonego skrobaka do osadów z kamienia!

- Nad otworem grzewczym położyć ściereczkę z impregnowanej mydłem wełny stalowej lub cieką ściereczkę do szorowania.
- Wsunąć wąską końcówkę skrobaka do otworu grzewczego.
- Poprzez wielokrotne przekręcanie wyczyścić otwór grzewczy.
- Gdy otwór grzewczy jest czysty, metal odzyskuje połysk.
- Po zakończeniu czyszczenia dokładnie wypłukać pojemnik na wodę, w celu usunięcia wszystkich resztek mydła i środka czyszczącego.



Odkamienianie



OSTRZEŻENIE!

Aby wydłużyć czas użytkowania urządzenia i zapewnić dobrą jakość kawy, należy regularnie odkamieniacz zaparzaczu do kawy!

Reklamacje nie będą uznawane, jeżeli zaparzaczu do kawy nie będzie regularnie odkamieniany, jak zostało to opisane w instrukcji obsługi.

Tego typu reklamacje nie są przypadkiem podlegającym gwarancji!

- Urządzenie jest wyposażone w **czerwoną kontrolkę odkamieniania**. W zależności od stopnia twardości używanej wody, kontrolka może zaświecić się po pewnej liczbie cykli zaparzania, co sygnalizuje konieczność odkamienienia urządzenia. Jednocześnie następuje wyzwolenie zabezpieczenia przed przegrzaniem i wyłączenie urządzenia.
- Po odkamienieniu, zaparzaczu do kawy można włączyć **tylko** po naciśnięciu przycisku **RESET** znajdującego się w podstawie urządzenia. Po ponownym uruchomieniu kontrolka odkamieniania nie świeci się.
- **Do odkamieniania urządzenia** polecamy stosowanie wypróbowanego przez nas „Szybkiego odkamieniacza do zaparzaczu do kawy“:

(Nr artykułu: 190065; jednostka opakowaniowa: 30 torebek po 15 g).

- Rozpuścić zawartość **torebki** (15 g) w ok. **5 litrach** wody.
- Rurę wznosną wsunąć przez środek koszyka na filtr i ustawić ją w pojemniku na wodę. Zwrócić uwagę na to, aby rura wznosna została włożona dokładnie w otwór grzewczy.
- Włączyć roztwór odkamieniacza do pojemnika na wodę zaparzaczu do kawy. Przykryć pojemnik na wodę pokrywą i włączyć urządzenie.
- Przeprowadzić proces zaparzania i pozostawić zaparzaczu jeszcze przez ok. 15 minut włączony.
- Wyłączyć urządzenie i spuścić roztwór odkamieniacza przez kranik z pojemnika na wodę.
- Po odkamienianiu przeprowadzić jeszcze **przynajmniej trzy razy** proces zaparzania, aby usunąć wszystkie resztki roztworu odkamieniacza.
- Dokładnie opłukać ciepłą wodą pojemnik na wodę, rurę wznosną, koszyk na filtr i spuścić tę wodę przez kranik.
- Zaparzaczu do kawy jest gotowy do ponownego użycia.



UWAGA!

Nie pozostawiać zaparzaczu do kawy bez nadzoru podczas usuwania kamienia! Podczas usuwania kamienia stosować rękawice i okulary ochronne!

- Po odkamienianiu dokładnie umyć ręce.

6.3 Wskazówki bezpieczeństwa dotyczące konserwacji

- Okresowo kontrolować przewód zasilający pod kątem uszkodzeń. Nigdy nie użytkować urządzenia z uszkodzonym przewodem zasilającym. Jeśli przewód jest uszkodzony, wówczas w celu uniknięcia zagrożeń należy zlecić jego wymianę zakładowi serwisowemu lub wykwalifikowanemu elektrykowi.
- W razie wystąpienia uszkodzeń lub usterek należy zwrócić się do sklepu specjalistycznego lub do naszego serwisu. Należy zwrócić uwagę na wskazówki dot. szukania usterek w punkcie 7.
- Prace konserwacyjne i naprawcze mogą prowadzić wyłącznie osoby wykwalifikowane, stosując przy tym oryginalne części zamienne oraz akcesoria. **Nie należy podejmować prób naprawy urządzenia na własną rękę.**

7. Możliwe usterek

Problem	Przyczyna	Rozwiązanie
Urządzenie jest włączone, ale czerwona lampka kontrolna nie zapala się.	<ul style="list-style-type: none"> • Wtyczka sieciowa nie jest prawidłowo włożona do gniazda wtykowego • Odłączony bezpiecznik • Uszkodzona lampka kontrolna • Uszkodzony włącznik 	<ul style="list-style-type: none"> • Prawidłowo włożyć wtyczkę sieciową • Sprawdzić bezpiecznik, sprawdzić urządzenie w innym gnieździe wtykowym • Skontaktować się ze sprzedawcą • Skontaktować się ze sprzedawcą
Podczas pracy świeci się czerwona kontrolka odkamieniania.	<ul style="list-style-type: none"> • Urządzenie jest zakamienione 	<ul style="list-style-type: none"> • Wyciągnąć wtyczkę. Pozostawić urządzenie do ostygnięcia, a następnie odkamienić je według wskazówek zawartych w punkcie 6.2 „Czyszczenie i odkamienianie“.
Urządzenie jest włączone, kontrolka sieciowa w przełączniku Wł./Wył. świeci się, ale urządzenie nie grzeje.	<ul style="list-style-type: none"> • Uszkodzony element grzejny • Uszkodzony termostat 	<ul style="list-style-type: none"> • Skontaktować się ze sprzedawcą • Skontaktować się ze sprzedawcą
Urządzenie wyłącza się.	<ul style="list-style-type: none"> • Zadziałało zabezpieczenie przed przegrzaniem • Urządzenie jest zakamienione 	<ul style="list-style-type: none"> • Wyciągnąć wtyczkę. Poczekać, aż urządzenie ostygnie i nacisnąć przycisk RESET w podstawie urządzenia. Utrzymać odpowiedni poziom napełnienia cieczą. Odkamienić urządzenie według wskazówek zawartych w p. 6.2 „Czyszczenie i odkamienianie“.

Problem	Przyczyna	Rozwiązanie
Nie zapala się zielona lampka kontrolna.	<ul style="list-style-type: none">• Proces zaparzania / podgrzewania nie jest jeszcze zakończony• Uszkodzona lampka kontrolna• Uszkodzony termostat	<ul style="list-style-type: none">• Poczekać, aż proces zaparzania / podgrzewania zostanie zakończony• Skontaktować się ze sprzedawcą• Skontaktować się ze sprzedawcą
Bezpiecznik wyłącza się natychmiast po włączeniu.	<ul style="list-style-type: none">• Zwarcie elektryczne	<ul style="list-style-type: none">• Skontaktować się ze sprzedawcą

Podane powyżej przypadki mają tylko charakter przykładowy i powinny posłużyć lepszej orientacji. Jeżeli wystąpiłyby takie lub podobne problemy, należy wyłączyć natychmiast urządzenie i nie używać go. Jeżeli nie można samodzielnie usunąć przyczyn usterki wg wyżej opisanych przykładów należy zwrócić się do serwisu klienta lub sprzedawcy.

8. Utylizacja

Stare urządzenia

Po zakończeniu okresu eksploatacji, stare urządzenie należy poddać utylizacji, zgodnie z obowiązującymi w danym kraju regulacjami. Zalecamy skontaktować się ze specjalistyczną firmą lub nawiązać kontakt z komórką ds. utylizacji we władzach gminy.



UWAGA!

Aby wykluczyć ewentualne nadużycia i związane z tym zagrożenia, należy przed oddaniem urządzenia do utylizacji zadbać o to, by nie dało się go ponownie uruchomić. W tym celu należy odłączyć urządzenie od zasilania i odciąć kabel zasilający.



WSKAZÓWKA!



Podczas utylizacji urządzenia należy postępować zgodnie z właściwymi przepisami państwowymi lub regionalnymi.

Bartscher GmbH
Franz-Kleine-Straße 28
D-33154 Salzkotten
Niemcy

Tel.: +49 (0) 5258 971-0
Faks: +49 (0) 5258 971-120