

TT2000

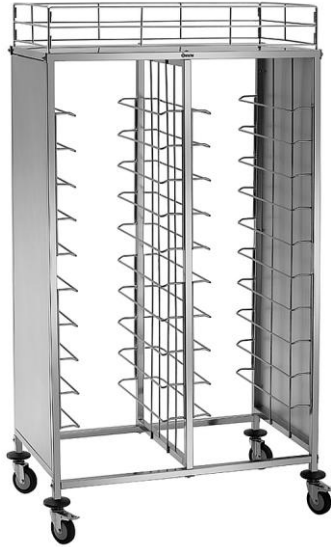

300187

Bartscher GmbH
Franz-Kleine-Str. 28
D-33154 Salzkotten
Γερμανία

τηλ. +49 5258 971-0
φαξ: +49 5258 971-120
**Τηλεφωνική γραμμή εξυπηρέτησης: +49 5258
971-197**
www.bartscher.com

Έκδοση: 3.0

Ημερομηνία έκδοσης: 2024-08-21

Πρωτότυπες οδηγίες χρήσης

Τεχνικές προδιαγραφές

Όνομασία:	Καρότσι μεταφοράς δίσκων TT2000
Κωδ. προϊόντος:	300187
Υλικό:	ανοξείδωτος χάλυβας
Αριθμός ζευγαριών συρταρωτών υποδοχών:	20
Απόσταση ανάμεσα στις συρταρωτές υποδοχές σε mm:	120
Μεγ. φέρουσα ικανότητα σε kg ανά ζευγάρι συρταρωτών υποδοχών:	10
Διαστάσεις της επιφάνειας τοποθέτησης (Π x Β) σε mm:	450 x 560
Ύψος κιγκλιώματος σε mm:	154
Μέγιστη ικανότητα φόρτωσης της επιφάνειας τοποθέτησης σε kg:	10
Μέγιστη συνολική φέρουσα ικανότητα σε kg:	80
Αριθμός ρόδων οδήγησης:	4
Ρόδες οδήγησης με φρένα:	2
Διάμετρος ροδών σε mm:	100
Αριθμός ανασταλτήρων για ρόδες:	4
Υλικό ανασταλτήρων για ρόδες:	πλαστικό
Διαστάσεις (Π x Β x Ύ) σε mm:	1.155 x 680 x 1.840
Βάρος σε kg:	39,6

Διατηρούμε το δικαίωμα πραγματοποίησης τεχνικών μετατροπών!

Έκδοση / Ιδιότητες

- Κατάσταση παράδοσης: σετ για συναρμολόγηση, εύκολη συναρμολόγηση
- Χρήση: μεταφορά, καθαρισμός
- Έκδοση: συρταρωτές υποδοχές
- Σχεδιασμένη για:
 - τυπικοί δίσκοι καντίνας (443 x 343 mm)
 - δοχεία GN 1/1 GN, ελάχιστο βάθος 40 mm (ακατάλληλο για δίσκους GN)
- Δυνατότητα φόρτωσης και από τις δυο πλευρές

Προβλεπόμενη χρήση

Η συσκευή προορίζεται μόνο για τη χρήση που περιγράφεται στις οδηγίες χρήσης με τα παρεχόμενα και εγκεκριμένα εξαρτήματα.

Οποιαδήποτε άλλη χρήση θεωρείται ασυνεπής με την προβλεπόμενη χρήση. Ο κατασκευαστής δεν ευθύνεται για τυχόν ζημιές που προκύπτουν. Σε τέτοιες περιπτώσεις, υπεύθυνος είναι μόνο ο χρήστης/χειριστής

Η ακόλουθη χρήση είναι σύμφωνη με την προβλεπόμενη:

- καθαρισμός δίσκων,
- μεταφορά δοχείων GN.

Εύρος παράδοσης / Ονομασία εξαρτήματος

- Αποσυσκευάστε το καρότσι μεταφοράς δίσκων και πετάξτε το υλικό συσκευασίας σύμφωνα με τους περιβαλλοντικούς κανονισμούς.
- Ελέγξτε την πληρότητα της παράδοσης με βάση την ακόλουθη λίστα:

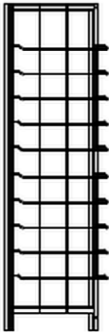
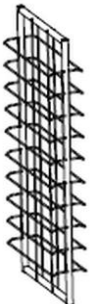
Μέρη	Ποσότητα	Ονομασία
	2	Πλευρικό τμήμα με 10 προτοποθετημένες συρταρωτές υποδοχές και πλευρικό τοίχωμα
	1	Κεντρικό τμήμα με 10 προτοποθετημένες συρταρωτές υποδοχές και στις δύο πλευρές

	1	Ράφι κιγκλίδωμα
	2	Μπροστινό κιγκλίδωμα
	2	Πλαϊνό κιγκλίδωμα
	4	Ράβδος
	1	Εξάγωνο κλειδί
	12	Βίδα M8*55
	12	Τετράγωνη ροδέλα
	4	Αναστατήρας για την περιστρεφόμενη ρόδα
	2	Ρόδα οδήγησης με ασφάλεια
	2	Ρόδα οδήγησης χωρίς ασφάλεια
	4	Παξιμάδια M5

Συναρμολόγηση

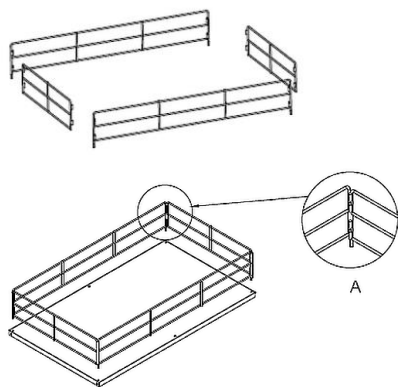

Εικ. 1

1. Αρχικά, συναρμολογήστε τα κιγκλιδώματα στο επάνω ράφι. Συνδέστε τα κιγκλιδώματα χρησιμοποιώντας τραβέρσες (Εικ. 1 Α).
2. Τοποθετήστε τα συναρμολογημένα κιγκλιδώματα στο ράφι. Συναρμολογήστε τα κιγκλιδώματα και το ράφι με παξιμάδια M5.

GR

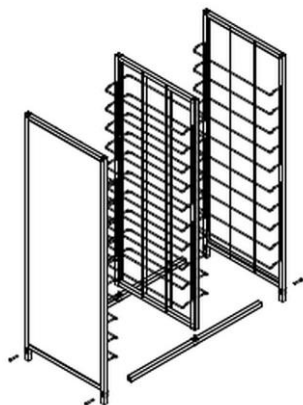

Εικ. 2

3. Στερεώστε τις 2 εγκάρσιες ράβδους (κάτω) στο πλαίσι του καροτσιού μεταφοράς δίσκων.
4. Τοποθετήστε μια τετράγωνη ροδέλα ανάμεσα σε κάτω ράβδο και το πλευρικό τμήμα καθώς και ανάμεσα στο πλευρικό τμήμα και την κάθε βίδα M8*55, μετά βιδώστε τα με εξαγωνιο κλειδί.
5. Συνδέστε τις 2 εγκάρσιες ράβδους (κάτω) στο μεσαίο μέρος και το άλλο πλαινό μέρος με ροδέλες και βίδες, όπως περιγράφεται παραπάνω.

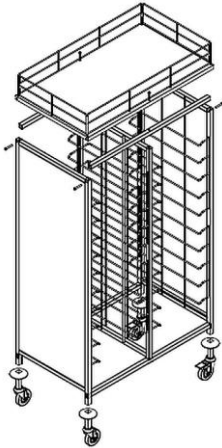

Εικ. 3

6. Τοποθετήστε το καρότσι μεταφοράς δίσκων στο πλαίσι του.
7. Εγκαταστήστε τους 4 ανασταλτήρες για ρόδες οδήγησης σε τετράγωνες σωλήνες των πλευρικών τμημάτων.
8. Τέλος, βιδώστε τις ρόδες οδήγησης στις τετράγωνες σωλήνες των πλευρικών τμημάτων.
9. Τοποθετήστε το καρότσι μεταφοράς δίσκων στις ρόδες οδήγησης.
10. Τοποθετήστε τα διπλωμένα ράφια με κικκλίδωμα (σημείο 1- 2) στον σκελετό του καροτσιού μεταφοράς δίσκων.
11. Βιδώστε το ράφι με κικκλίδωμα στον σκελετό του καροτσιού μεταφοράς δίσκων.

Εγκατάσταση

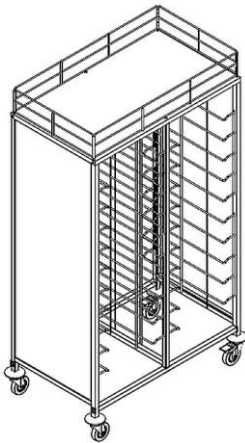

Εικ. 4

1. Ελέγξτε τη σταθερότητα του καρότσι μεταφοράς δίσκων.
2. Το καρότσι μεταφοράς δίσκων μπορεί να οριζοντιωθεί με το βίδωμα ή ξεβίδωμα των ρόδων οδήγησης.
3. Μετά την τοποθέτηση του καροτσιού μεταφοράς δίσκων στην επιθυμητή θέση, πρέπει να μπλοκάρετε 2 ρόδες έτσι ώστε το καρότσι μεταφοράς δίσκων να μη μετακινηθεί τυχαία αλλού ή να μην ανατραπεί.

Φόρτωση του καροτσιού δίσκων

Το καρότσι δίσκων επιτρέπει τη φόρτωση και από τις δύο πλευρές.

1. Τοποθετήστε στις συρταρωτές υποδοχές τους κατάλληλους δίσκους, σύμφωνα με τις ανάγκες.
2. Στο επάνω ράφι τοποθετήστε φλιτζάνια, ποτήρια κ.λπ.

Τα κινγκλιδώματα ραφιών εμποδίζουν τα πιάτα να πέσουν.

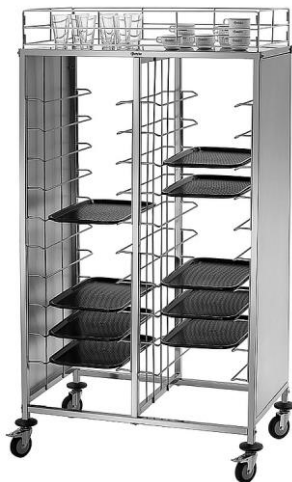

Εικ. 5

GR

Καθαρισμός

ΠΡΟΣΟΧΗ!

Οι καθαριστικοί παράγοντες, τα μέσα καθαρισμού που περιέχουν διαλύτες ή διαβρωτικές ουσίες ενδέχεται να προκαλέσουν ζημιά στην επιφάνεια.

Για καθαρισμό να χρησιμοποιείτε μόνο παράγοντες κατάλληλους για ανοξείδωτο χάλυβα.

1. Καθαρίζετε τακτικά το καρότσι μεταφοράς δίσκων με ζεστό νερό και ένα μαλακό, υγρό πανί. Χρησιμοποιείτε ένα ήπιο απορρυπαντικό εάν είναι απαραίτητο.
2. Στεγνώστε το καρότσι με ένα μαλακό πανί.