

TT2000

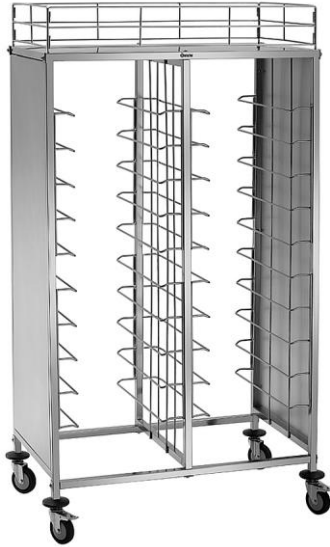

300187

Bartscher GmbH
Franz-Kleine-Str. 28
D-33154 Salzkotten
Njemačka

tel. +49 5258 971-0
fax.: +49 5258 971-120
Servisna infolinija: +49 5258 971-197
www.bartscher.com

Verzija: 3.0

Datum izdavanja: 2024-08-21

Originalne upute za uporabu

Tehnički parametri

Naziv:	Kolica za pladnjeve TT2000
Broj art.:	300187
Materijal:	nehrđajući čelik
Broj para vodilica:	20
Razmak između vodilica u mm:	120
Nosivost po paru vodilica, maks. u kg:	10
Dimenzije površine za odlaganje (Š. x D.) u mm:	450 x 560
Visina relinga u mm:	154
Nosivost površine za odlaganje, maks. u kg:	10
Ukupna nosivost, maks. u kg:	80
Broj usmjernih kotačića:	4
Fiksirajući kotači:	2
Promjer kotačića u mm:	100
Broj odboja kotačića:	4
Materijal odboja kotačića:	plastične
Dimenzije (Š. x D x V) u mm:	1.155 x 680 x 1.840
Težina u kg:	39,6

HR

Pridržavamo pravo na uvođenje tehničkih izmjena!

Verzija / karakteristike

- Stanje kod isporuke: set za sklapanje, jednostavna montaža
- Područje primjene: transport, spremanje
- Verzija: vodilice
- Predviđeno za:
 - standardne pladnjeve za restorane (443 x 343 mm)
 - posude GN 1/1 GN minimalna dubine 40 mm (nije prikladno za GN pladnjeve GN)
- Obostrano punjenje

Namjenska uporaba

Uređaj je namijenjen isključivo za uporabu navedenu u uputi za uporabu, s isporučanim i odobrenim elementima.

Svaka druga uporaba smatra se nenamjenskom uporabom. Proizvođač ne snosi odgovornost za štetu nastalu zbog nenamjenske uporabe. U ovom slučaju odgovornost snosi isključivo korisnik /operator









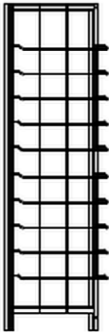
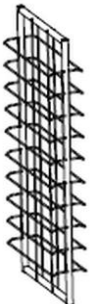

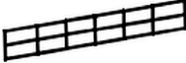
Sljedeća uporaba je u skladu s namjenom:

- spremanje pladnja,
- transport GN posuda.

Opseg isporuke / Naziv elementa

- Otpakirajte kolica za pladnjeve i uklonite pakirni materijal sukladno propisima o zaštiti okoliša.
- Na osnovi sljedećeg popisa provjerite je li isporuka kompletna:

Elementi	Količina	Naziv
	2	Bočni dio sa 10 prethodno montiranih vodilica za pladnjeve i bočnom stijenkom
	1	Središnji dio s s10 prethodno montiranih na obje strane vodilica za pladnjeve

	1	Polica s relingom
	2	Prednji reling
	2	Bočni reling
	4	Šipka
	1	Imbus ključ
	12	Vijak M8*55
	12	Kvadratni podložak
	4	Odbojnik za usmjerni kotačić
	2	Usmjerni kotačić s blokadom
	2	Usmjerni kotačić bez blokade
	4	Matica M5

Montaža

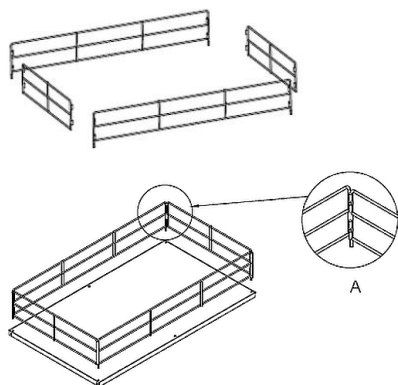

Crtež 1

1. Najprije relinge montirajte na gornju policu. Reline spojite pomoću zasuna (crtež 1 A).
2. Montirane relinge postavite na policu. Reline i policu spojite pomoću M5 matica.

HR

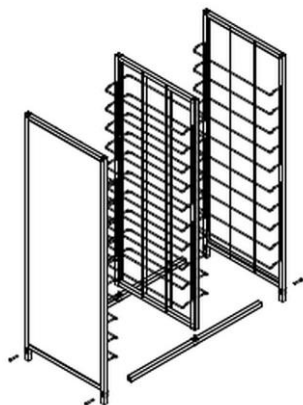

Crtež 2

3. 2 poprečne šipke montirajte (dolje) na bočni dio kolica za pladnjeve.
4. Po jedan kvadratni podložak stavite između donje poprečne šipke i bočnog dijela te između bočnog dijela i svakog vijaka M8*55 i stegnite imbus ključem.
5. Spojite 2 poprečne šipke (dolje) sa središnjim dijelom i drugim bočnim dijelom pomoću podložaka i vijaka kao i gore opisan.

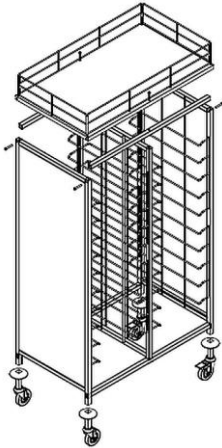

Crtež 3

6. Kolica za pladnjeve postavite bočno.
7. 4 odbojnika pričvrstite za usmjerne kotačiće na četverokutnim cijevima bočnih dijelova.
8. Na kraju usmjerna kotačića stavite u četverokutne cijevi bočnih dijelova.
9. Kolica za pladnjeve postavite na usmjerne kotačiće.
10. Posložene police s relingom (točka 1-2) postavite na okvir kolica za pladnjeve.
11. Policu s relingom pričvrstite do okvira kolica za pladnjeve.

Instalacija

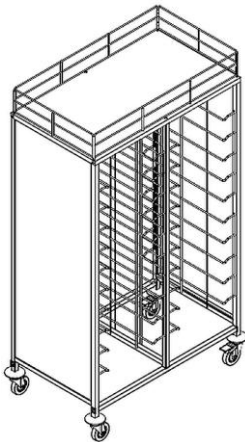

Crtež 4

1. Provjerite jesu li kolica za pladnjeve stabilna.
2. Nivelirajte kolica za pladnjeve pomoću usmjernih kotačića na način na ih uvrnete ili odvrnete.
3. Nakon što kolica za pladnjeve postavite na željeno mjesto, osigurajte 2 usmjerna kotačića pomoću blokada kako ne bi došlo do slučajnog premještanja ili prevrtanja kolica za pladnjeve.

Punjenje kolica za pladnjeve

Kolica za pladnjeve možete puniti s obje strane.

1. Na vodilice postavite odgovarajuće pladnjeve, sukladno potrebama.
2. Na gornju policu stavite šalice, čaše itd. Relinzi police sprječavaju padanje posuda.

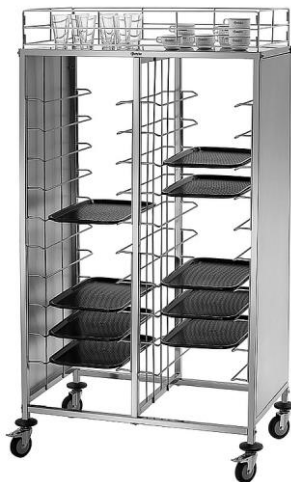

Crtež 5

HR

Čišćenje

POZOR!

Abrazivna sredstva, sredstva za čišćenje koja sadrže otapala ili nagrjavajući sastojci mogu oštetiti površinu uređaja.

Za čišćenje koristite samo sredstva prikladna za nehrđajući čelik.

1. Kolica za pladnjeve redovito čistite toplom vodom i mekanom vlažnom krpicom. Po potrebi upotrijebite blago sredstvo za čišćenje.
2. Kolica za pladnjeve osušite mekanom krpicom.