

TT2000

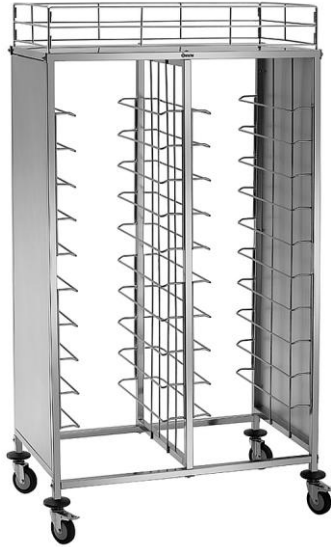

300187

Bartscher GmbH
Franz-Kleine-Str. 28
D-33154 Salzkotten
Németország

tel. +49 (0) 5258 971-0
fax.: +49 (0) 5258 971-120
Ügyfélszolgálat: +49 (0) 5258 971-197
www.bartscher.com

Kivitel: 3.0
Frissítve: 2024-08-21

Eredeti kezelési útmutató

Technikai paraméterek

Megnevezés:	Tálcátartó kocsi TT2000
Cikkszám:	300187
Anyag:	rozsdamentes acél
Tálcasínek száma:	20
Egymással szemben lévő tálcasínek közötti távolság (mm):	120
Teherbírás tálcapolconként, max. kg-ban:	10
A tárolófelület méretei (szélesség x mélység) mm-ben:	450 x 560
Korlát magassága mm-ben:	154
A tárolófelület teherbíró képessége, max. kg-ban:	10
Teljes teherbírás, max. kg.:	80
Beálló görgők száma:	4
Rögzíthető beálló görgők:	2
Görgők átmérője mm-ben:	100
Keréktávtartó száma:	4
Keréktávtartó anyaga:	műanyag
Méret: (szél x mély. x mag.) (mm):	1.155 x 680 x 1.840
Súly (kg):	39,6

HU

A műszaki adatok megváltoztatásának jogát fenntartjuk!

Verzió / tulajdonságok

- Szállítási állapot: összecsukható készlet, könnyű összeszerelés
- Alkalmazás: szállítás, tisztítás
- Verzió: tálcapolcos
- Rendeltetés:
 - standard étkezőtálcák (443 x 343 mm)
 - GN- 1/1 GN-edények minimális mélysége 40 mm (nem alkalmas GN-tálcákhoz)
- Mindkét oldalról pakolható

Rendeltetésszerű használat

A készüléket csak a használati utasításban leírtaknak megfelelően, a mellékelt és jóváhagyott alkatrészekkel együtt szabad használni.



Minden más felhasználás a tervezett felhasználással összeegyeztethetetlennek minősül. A gyártó nem vállal felelősséget az ebből eredő károkért. Ilyen esetekben a felelősség kizárólag a felhasználót/üzemeltetőt terheli.







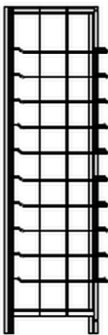

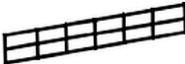

A következő használat minősül rendeltetésszerű használatnak:

- tálcaák tisztítása
- GN-edények szállítása

Szállítási tartomány / Alkatrészek neve

- Csomagolja ki a tálcátartó kocsit, és a környezetvédelmi előírásoknak megfelelően ártalmatlanítsa a csomagolóanyagot.
- Ellenőrizze a készlet tartalmát az alábbi lista alapján:

Elemek	Mennyiség	Megnevezés
	2	Oldalsó rész 10 előre beszerelt tálcasínnel és oldalsó panellel
	1	Középső rész mindkét oldalon 10 előszerelt tálcasínnel

	1	Korlátpolc
	2	Elülső korlát
	2	Oldalkorlát
	4	Távtartó
	1	Imbuszkulcs
	12	M8*55-ös csavar
	12	Négyszögletes alátét
	4	Forgó görgő ütközője
	2	Rögzíthető forgó görgő
	2	Nem rögzíthető forgó görgő
	4	M5-ös anya

Összeszerelés

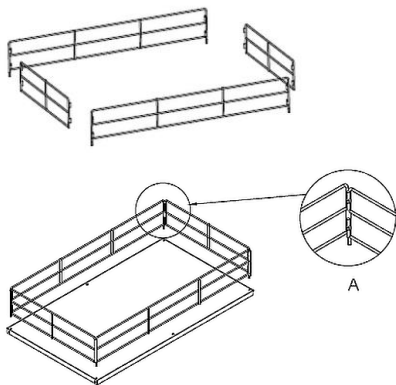

1. Ábra

1. Először helyezze fel a felső polc korlátait. A síneket keresztlécekkal kell összekötni (1. A ábra).
2. Helyezze az összeillesztett korlátokat a polcra. Csavarozza össze a síneket és a polcot M5-ös anyákkal.

HU

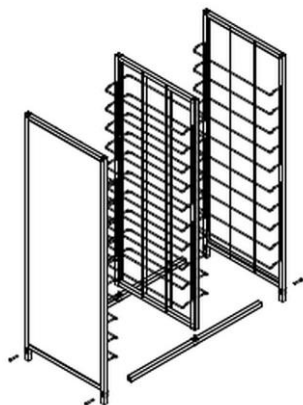

2. Ábra

3. Szerelje fel a 2 kereszttrudat (alul) a tálcás kocsi oldalsó részéhez.
4. Helyezzen egy négyszögletes alátétet az alsó kereszttrúd és az oldalsó rész közé, valamint az oldalsó rész és minden egyes M8*55-ös csavar közé, majd húzza meg őket az imbuszkulccsal.
5. Csatlakoztassa a 2 kereszttrudat (alul) a középső részhez és a másik oldalsó részhez az alátétek és csavarok segítségével a fent leírtak szerint.

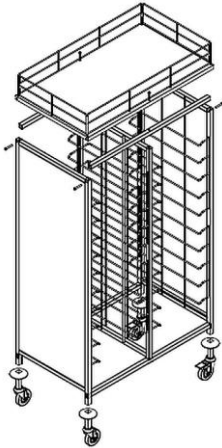

3 Ábra

6. Fektesse a tálcátartó kocsi az oldalára.
7. Rögzítse a 4 forgókerek távtartót az oldalsó elem négyzetes csőszelvényre.
8. Végül tekerje be a forgókerekeket a négyzetes csőszelvénybe.
9. Állítsa a tálcátartó kocsi a bolygókerekre.
10. Helyezze az összehajtogatott polcokat korlátokkal (1-2. pont) a tálcás kocsi keretére.
11. Csavarozza a korlátos polcot a tálcás kocsi keretéhez.

Üzembe helyezés

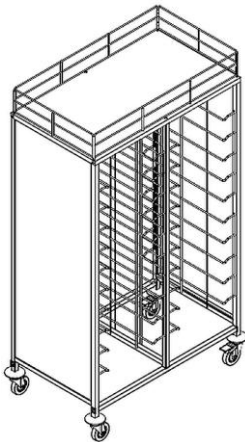

4 Ábra

1. Ellenőrizze a tálcátartó kocsi stabilitását.
2. A tálcátartó kocsi a bolygókerek ki-, vagy betekerésével szinthezhető.
3. A tálcátartó kocsi kívánt helyére való állítását követően rögzítse a 2 rögzíthető bolygókereket a reteszselővel, hogy a tálcátartó kocsi ne tudjon véletlenül elgurulni vagy felborulni.

A tálcátartó kocsi feltöltése

A tálcátartó kocsi mindkét oldalról pakolható.

1. Helyezze a tálcasínekre a megfelelő GN-edényeket szükség szerint.
2. Helyezze a csészéket, poharakat stb. a felső polcra.

A polc korlátai megakadályozzák az edények leesését.

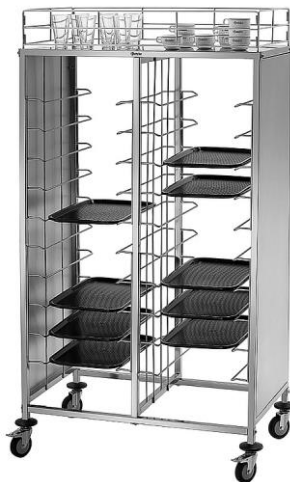

ábr. 5

HU

Tisztítás

VIGYÁZAT!

Súrolószerek, oldószereket vagy maró anyagokat tartalmazó tisztítószerek károsíthatják a felületet.

Tisztításhoz csak rozsdamentes acélhoz alkalmas szereket használjon.

1. A tálcátartó kocsi rendszeresen meleg víz és puha, nedves törlőkendővel tisztítandó. Szükség esetén használjon kímélő tisztítószert.
2. Szárítsa meg a tálcátartó kocsit puha törlőkendővel.