

TT2000

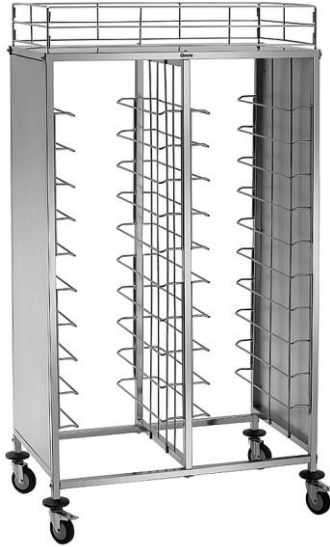

300187

Bartscher GmbH
Franz-Kleine-Str. 28
D-33154 Salzkotten
Německo

tel. +49 5258 971-0
fax: +49 5258 971-120
Servisní infolinka: +49 5258 971-197
www.bartscher.com

Verze: 3.0

Datum vyhotovení: 2024-08-21

Originální návod k obsluze

Technické údaje

Název:	Vozík na podnosy TT2000
Číslo výrobku:	300187
Materiál:	nerezová ocel
Počet párů vodicích lišt:	20
Vzdálenost mezi páry vodicích lišt v mm:	120
Nosnost pro jeden pár vodicích lišt v kg:	10
Rozměry odkládací plochy (š x h) v mm:	450 x 560
Výška zábradlí v mm:	154
Nosnost odkládací plochy, max. v kg:	10
Celková nosnost, max. v kg:	80
Počet otočných koleček:	4
Otočná kolečka s brzdou:	2
Průměr koleček v mm:	100
Počet nárazníků ke kolečkům:	4
Materiál nárazníků ke kolečkům:	plastic
Rozměry (š x h x v) v mm:	1.155 x 680 x 1.840
Hmotnost v kg:	39,6

Technické změny vyhrazeny!

Provedení / vlastnosti

- Dodací podmínky: sada pro skládání, jednoduchá montáž
- Oblast použití: přeprava, úklid
- Verze: vodicí lišty
- Určeno pro:
 - standardní jídelní podnosy (443 x 343 mm)
 - GN nádoby 1/1 GN, minimální hloubka 40 mm (nevhodné pro GN podnosy)
- Lze vkládat z obou stran

Používání v souladu s určením

Zařízení je určeno pouze k použití popsanému v návodu k použití s dodanými a schválenými součástmi.

Jakékoli jiné použití je považováno za neslučitelné s jeho zamýšleným použitím. Výrobce neručí za vzniklé škody. V takových případech je odpovědný pouze uživatel/provozovatel









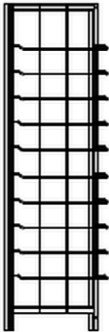
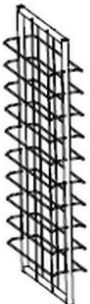

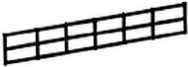
Následující použití je v souladu s určením:

- odklizení podnosů,
- přeprava GN nádob

Rozsah dodávky / Název součástí

- Vybalte vozík na podnosy a obalový materiál zlikvidujte v souladu s předpisy na ochranu životního prostředí.
- Zkontrolujte úplnost dodávky podle níže uvedeného seznamu:

Prvky	Množství	Název
	2	Boční panel s 10 předmontovanými vodicími lištami na podnosy a boční stěnou
	1	Prostřední stěna s 10 oboustranně předmontovanými vodicími lištami na podnosy

	1	Police se zábradlím
	2	Přední zábradlí
	2	Boční zábradlí
	4	Příčná vzpěra
	1	Imbusový klíč
	12	Šroub M8*55
	12	Čtvercová podložka
	4	Nárazník k otočnému kolečku
	2	Otočné kolečko s brzdou
	2	Otočné kolečko bez brzdy
	4	Matice M5

Montáž

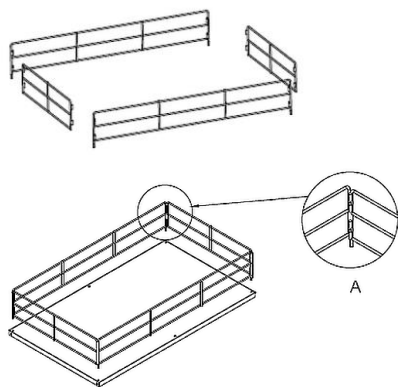

Obr. 1

1. Nejprve smontujte zábradlí pro horní polici. Spojte zábradlí pomocí příček (obr. 1 A).
2. Umístěte smontované zábradlí na polici. Sešroubujte zábradlí a polici pomocí matic M5.

CZ

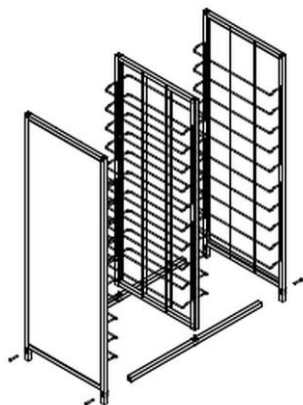

Obr. 2

3. Namontujte 2 příčné vzpěry (dole) na boční stěnu vozíku na podnosy.
4. Mezi spodní příčnou vzpěru a boční stěnu a mezi boční stěnu a každý šroub M8*55 vložte čtvercovou podložku a utáhněte ji imbusovým klíčem.
5. Spojte 2 příčné vzpěry (dole) s prostřední stěnou a druhou boční stěnou pomocí podložek a šroubů, jak je uvedeno výše.

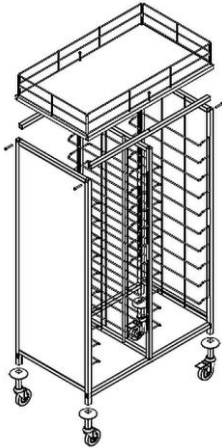

Obr. 3

6. Vozík na podnosy položte na boční stranu.
7. Připevněte 4 nárazníky otočných koleček na čtvercové trubky bočních stěn.
8. Pak zašroubujte otočná kolečka do čtvercových trubek bočních stěn.
9. Vozík na podnosy postavte na otočná kolečka.
10. Umístěte složené police se zábradlím (bod 1-2) na rám vozíku na podnosy.
11. Polici se zábradlím přišroubujte k rámu vozíku na podnosy.

Instalace

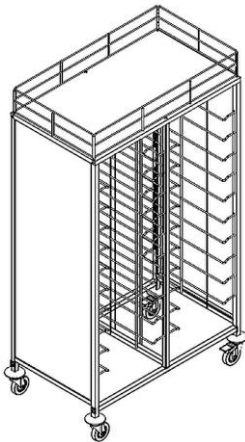

Obr. 4

1. Zkontrolujte stabilitu vozíku na podnosy.
2. Vozík na podnosy vyrovnejte pomocí otočných koleček tak, že je vyšroubujete nebo zašroubujete.
3. Když vozík na podnosy postavíte na požadované místo, zajistěte 2 otočná kolečka pomocí brzd, aby se vozík na podnosy nemohl náhodně přesunout nebo převrátit.

Nakládání podnosů do vozíku

Vozík na podnosy umožňuje oboustranné vkládání.

1. Podle potřeby vložte do vodicích lišt vhodné podnosy.
2. Na horní polici postavte šálky, sklenice atd.

Zábradlí police zabraňuje pádu nádobí.

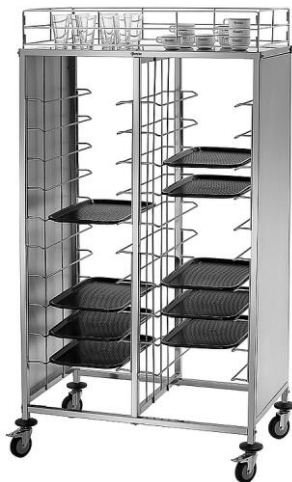

Obr. 5

CZ

Čištění

POZOR!

Abrazivní prostředky, čisticí prostředky s obsahem rozpouštědla nebo korozivní látky mohou poškodit povrch.

K čištění používejte pouze čisticí prostředky vhodné pro nerezovou ocel.

1. Vozík na podnosy pravidelně čistěte teplou vodou a měkkým, vlhkým hadříkem. Bude-li třeba, použijte jemný čisticí přípravek.
2. Vozík na podnosy osušte měkkým hadříkem.