







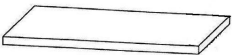
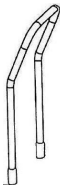

300.142

DONNEES TECHNIQUES:

Nom:	● Chariot de transport / plateau du chariot
Numéro de l'article:	● 300.142
Finition:	● acier inoxydable
Dimensions:	● larg. 560 x prof. 1050 x haut. 925 mm
Dimensions de la surface de transport:	● larg. 560 x prof. 940 mm
Charge utile:	● 200 kg
Poids:	● 14,4 kg

Fournitures / nom des éléments

	1 x plateau	
	1 x poignée	
	2 x roues dirigeables, Ø 125 mm	
	2 x roues fixes, Ø 125 mm	
	16 x rondelles 16 x rondelles élastiques 16 x M6*25 vis Allen	} Pour le montage des roues
	2 x rondelles 2 x rondelles élastiques 2 x M8*30 vis Allen	} Pour le montage de la poignée
	Clé Allen à 6 pans	

INSTRUCTION DE MONTAGE:

- Déballer tous les éléments et vérifier si l'ensemble est complet. Retirer tout le film d'emballage.
- Commencer le montage du chariot de transport par la fixation des roues sur le plateau. Pour ce faire, déposer le plateau sur le sol. Monter les roues dirigeables à l'aide des vis Allen fournies à l'extrémité du plateau, à l'endroit où la poignée sera montée. Placer les rondelles et les rondelles élastiques entre la vis et le plateau.
- Monter les roues fixes à l'autre extrémité du plateau à l'aide des vis Allen fournies, des rondelles et des rondelles élastiques. Serrer les vis Allen à l'aide de la clé Allen à 6 pans.

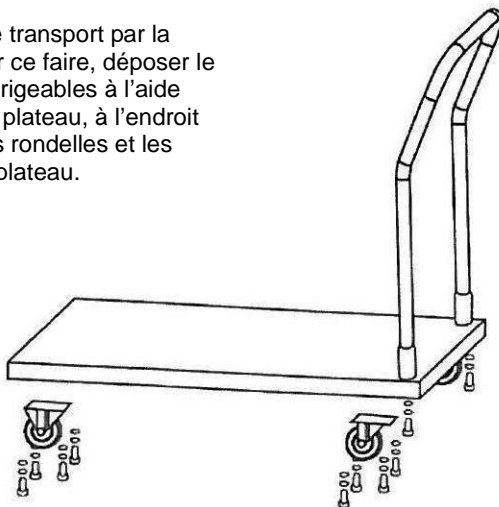

- Laisser le plateau avec les roues sur le côté et visser fortement la poignée au plateau à l'aide des vis Allen, des rondelles et des rondelles élastiques.
- Déposer prudemment le chariot de transport sur le sol. Vérifier la stabilité du chariot de transport. Si nécessaire, resserrer les vis à l'aide de la clé Allen à 6 pans.



REMARQUE !

En fin de montage, retirer le film de protection!

- Pour nettoyer le chariot de transport, utiliser une lavette souple et un produit de nettoyage délicat.
- **Ne jamais** utiliser de produits à récurer qui pourraient rayer les surfaces du chariot.

Bartscher GmbH
Franz-Kleine-Str. 28
D-33154 Salzkotten
Allemagne

Tél.: +49 (0) 5258 971-0
Fax: +49 (0) 5258 971-120